

**AUTO CENTRUM**  
*Andrzej Smigalski*  
**NAPRAWY BLACHARSKO LAKIERNICZE (UBEZPIECZENI BEZGOTÓWKOWO)**  
**NAPRAWA ZAWIESZENIA SAMOCHODÓW WYMIANA AMORTYZATORÓW GRATIS!**  
 Kwidzyn ul. 11 Listopada 25, tel. 279-63-40

**DOMKI W CZASOWE NAD JEZIORAKIEM W MAKOWIE**  
 Sprzedaj pływający, atrakcyjne ceny, w terminach 1-, 2-, tygodniowych, weekendy.  
 Tel. 279 33 13, 279 63 40

**PRU iwa**  
 82-500 Kwidzyn, ul. Kamienna 11B  
 tel./fax (055) 279-40-34  
**OKNA-PCV**

**W tym tygodniu:**  
 14 stron „Kuriera Kwidzyńskiego”  
 40 stron „Dziennika Pomorskiego”  
 16 stron kolorowego „Tele-Programu”  
 8 stron „Ogłoszeń drobnych”

**Gardeja, Kisielice, Susz, Goryń, Trumieje**  
 3 strony informacji

**TELE-BOX**  
 82-500 Kwidzyn, ul. Tęczowa 1c, tel. (055) 279-41-30 wew. 28, 0 601 630481  
 AUTORYZOWANY PRZEDSIĄWCIEL  
**Plus GSM**

**KURIER**  
 DZIENNIK POMORSKI  
 Kwidzyński

**ROZK**  
 AUTORYZOWANY DEALER TELEFONÓW KOMÓRKOWYCH  
**era GSM**  
 KWIDZYN UL. TARGOWA 26  
 tel.-fax (0-55) 279 32 45

**KWIDZYN, SUSZ, SADLINKI, GARDEJA, PRABUTY, KISIELICE, RYJEWO**  
 ROK VII • NR 21/359 • TEL.FAX 279-30-59, TEL. 279-22-64 • 21.05.1998 R • ISSN 1232-0099 • INDEKS 324965 • CENA 1,10 ZŁ

**Kwidzyn 98**  
 Na stronie 9 znajdziesz kupon, za pomocą którego możesz oddać swój głos w Plebiscybie na Człowieka Roku. Nagrody rzeczowe dla Czytelników czekają  
 Kwidzyńska policja chce podziękować kibicom ARKI GDYNIA.  
 str.3

**Maj bez słubów**  
 Kwidzyńscy okazali się przesadni. Urząd Stanu Cywilnego w maju święci pustkami.  
 str.9

**Balcerowicz w Kwidzynie**  
 Oświata i społeczności lokalnej to temat międzynarodowej konferencji, na którą przybył do naszego miasta wicepremier Balcerowicz.  
 str.7

**Koncerty Kasprzyckiego i Pełecha**  
 Trzy dwuosobowe zaproszenia dla naszych Czytelników.  
 str.11

**Kwidzyńska młodzież o sobie**  
 10% uczniów kwidzyńskich szkół przyznaje się do kontaktu z narkotykami.  
 str.10

**Piłkarze ręczni MMTS Kwidzyn znowu wygrali.**  
 str.13

## Prezydent IP Poland honorowym obywatelem Kwidzyna

David Bailey, prezydent International Paper Poland, otrzymał tytuł honorowego obywatela Kwidzyna. W uroczystości udział wzięli wicepremier Leszek Balcerowicz, który przyjechał do Kwidzyna na zakończenie konferencji poświęconej oświacie.

Rada Miejska tytuł honorowego obywatela nadała Davidowi Bailey jednogłośnie, podkreślając jego osobiste zaangażowanie na rzecz miasta. Udział prezydenta IP w Polsce w negocjacji z właścicielem koncernu doprowadził do przekazania kwidzyńskim instytucjom ponad 5 mln dolarów, które pozwoliły między innymi na powstanie Centrum Komputerowo-Językowego oraz stacji uzdatniania wody, która uruchomiona zostanie jeszcze w tym roku.

David Bailey jest prezydentem IP w Polsce od 1992 r., od zakupu przez IP Zakładów Cielużowozwo-Papierniczych w Kwidzynie. Ukończył Oregon State University. Z zawodu jest inżynierem chemikiem. Pracę w IP rozpoczął w 1968 r. Zajmował różne stanowiska związane z produkcją i wprowadzaniem nowych produktów. Był między innymi dyrektorem fabryki, a także dyrektorem do spraw ochrony środowiska.

cd. na str. 3



Honorowy obywatel Kwidzyna David Bailey

## CHŁOPIEC W OGNISKU

Nieznani sprawcy wrzucili 8-letniego Tomasza P. do ogniska. Chłopiec doznał oparzeń I oraz II stopnia i przebywał w kwidzyńskim szpitalu.

Do zdarzenia doszło 15 maja około godziny 21.30 nad Liwą. 8-letni Tomasz P. wraz z kolegą, 13-letnim Dariuszem G. poszli nad rzekę, widząc palące się na łacie ognisko. Nagle do chłopców podjechała grupa rowerzystów w wieku od 14 do 16 lat. Jeden z rowerzystów wepchnął 8-letniego Tomka do ogniska i wraz z innymi odjechał. Kolega poszkodowanego uciekł przestraszony.

Ośmiolatek doznał oparzeń dłońi oraz kolana, jednak jego stan jest dobry. Dochodzenie w tej sprawie prowadzi Komenda Rejonowa Policji w Kwidzynie.

J.K.

## Skalpel w rękach Boga FILIPIŃSCY UZDROWICIELE W KWIDZYNIE

W Kwidzynie przyjmować będą znani na całym świecie filipińscy uzdrowiciele, którzy przeprowadzają bezkrwawe operacje.

Przyjadą Harry B. Lukingan oraz Marvin Aping. Pomocy u nich szukają najczęściej chorzy, w przypadku których zawiodła tradycja medycyna. Niekonwencjonalne metody leczenia są dla nich jedyną nadzieją na powrót do zdrowia. Zdarzają się też osoby cierpiące na alergię lub lekkie nadciśnienie. Zgłaszają się do nich chorzy z całego świata.

Od kilku lat filipińscy uzdrowiciele przyjeżdżają do Europy, od zeszłego roku również do Polski. Harry B. Lukingan odwiedził przedtem kraje Beneluks, kraje arabskie, Niemcy, północną Azję, Indie, Pakistan. Od jedenaście lat jeździ po świecie i pomaga potrzebującym. Wszędzie zgłaszają się tłumy chętnych. Marvin Aping, który również dysponuje uzdrawiającą ener-

gią, pomaga ludziom na całym świecie. W całkowitym uleczeniu bardzo pomagają głęboka wiara chorego w Boga i siły wyższe oraz energia uzdrowiciela.

Oto co powiedział w wywiadzie dla jednej z gazet Harry B. Lukingan.

**Jestem w transie i duch Boga wskazuje sposób pomocy choremu. Pracuję po to, żeby otworzyć ludzki umysł, uzdrowić nie tylko ciało, ale przede wszystkim ducha. Chorzy muszą znaleźć drogę do Boga. To jedyna droga do uzdrowienia. Nie wierzący też będą uzdrowieni. Moc Boga działa na ich podświadomość.**

cd. na str.3

REKLAMA REKLAMA REKLAMA REKLAMA REKLAMA

● ALARMY  
 ● AUTOALARMY  
 ● ZNAKOWANIE POJAZDÓW  
**RABATY**  
 AUTORYZOWANY SERWIS  
 Kwidzyn, ul. Staszica 52  
 tel. 090 538-150, 0602 67 80 81

**LUNAR** s.c.  
**drzwi antywłamaniowe GERDA**  
 82-500 Kwidzyn, ul. Toruńska 36, tel./fax (055) 279-63-31  
 -okna PCV  
 -rolety, żaluzje  
 -drzwi i bramy z atestem p.poż  
 -drzwi PORTA  
 -podłogi szwedzkie  
 -okna drewnoklejone DANLUX  
 -bramy garażowe

**Salony Meblowe Synak Meble**  
 Kwidzyn, ul. Toruńska (055) 279-60-35, 279-60-39

**Firma J. Cegłowski**  
 OPONY DO SAMOCHODÓW OSOBOWYCH I CIĘŻAROWYCH  
**Autoryzowany przedstawiciel firm:**  
**Firestone**  
**BRIDGESTONE**  
 KWIDZYN ul. Młynarska 4, tel. (055) 279-73-63 ul. Toruńska 36 tel. 279-21-11 wew. 7

**Przedsiębiorstwo Auto Van s.c.**  
 82-500 Kwidzyn, ul. Kościuski 49A, (naprzeciw Komendy Rejonowej Policji) tel. fax (055) 279-33-13  
**SZYBY SAMOCHODOWE, CZĘŚCI ZAMIENNE SPRZEDAŻ - MONTAŻ**  
**Oferta Specjalna!**  
 Przy zakupie amortyzatorów SACHS I DELCO MONTAŻ GRATIS!!!  
**KLOCKI, SZCZĘKI, TARCZE HAMULCOWE FIRMY BENDIX**  
 Zapraszamy do współpracy warsztaty. WYSOKIE RABATY!

**TELE-BOX**  
 82-500 Kwidzyn, ul. Tęczowa 1c, tel. (055) 279-41-30 wew. 28, 0 601 630481

**Top Class**  
 Najnowszy model amerykańskiej Motoroli z kartą aktywacyjną sieci Plus osm tylko za 499 złotych netto.  
 Największy w Polsce cyfrowy zasięg sieci Plus osm oraz bogaty wachlarz funkcji telefonu Motorola Slim.Lite, to komfort posługiwania się techniką najwyższej jakości.  
 Liczba zestawów promocyjnych jest ograniczona. Telefon działa wyłącznie z kartą aktywacyjną sieci Plus osm.  
**Plus**  
**499,-**  
 BEZ VAT

Komercyjnie i prywatnie strony WWW, konta e-mail, serwery wirtualne, podłączenie łączem stałym, kompleksowe tworzenie serwisów. W WYKONANIU  
**www.kwidzyn.top.pl**  
**internet**  
 tam gdzie go potrzebujesz  
 GRACOMM ul. Batalionów Chłopskich 25, 82-500 Kwidzyn, tel./fax (055) 279-72-40

## GARDEJA

## Konkurs „Wiosna” rozstrzygnięty

Stało się już szkolną tradycją, że każda para roku ma swoje odzwierciedlenie w konkursach plastycznych.

Tradycyjnie już organizatorami zmagani konkursowych są świetlice szkolna przy Szkole Podstawowej w Trumiejach, kierowana przez Lucynę Sobiesiak i nauczycielka plastyki Irena Kulakowska.

Głoszony w marcu konkurs pod hasłem „Wiosna” był realizowany w dwóch kategoriach. Pierwsza z nich związana była z pejzajami wiosennymi. Ogółem

uczniowie przedstawili kilkadziesiąt prac plastycznych. W tej kategorii zwyciężył rysunek Anny Miąsko, drugie miejsce zajęła praca Danuty Kończalskiej, a trzecie - Edyty Malinowskiej. Znaczenie większą popularnością cieszył się konkurs na ozdoby wielkanocne. Tu należy tym, że w latach poprzednich organizatorem tego typu konkursów na szczeblu

gminy był Gminny Ośrodek Sportu i Rekreacji w Gardel. W tym roku takiej roli nie zorganizo- A szkoda. Być może kierownictwo GOSiR w Gardel zdecydowało się powrócić do tych konkursów i pozwoli młodym ludziom na twórcze wyładowanie się. W szkolnej edycji bezkonkurencyjne okazały się siostry Magdalena i Joanna Chrzanowskie, autorki prawie dwumetrowej palmy. Miejsce drugie zajęła Anna Nadarzewska, a trzecie - Paweł Licznicki. Większość prac, w tym i te nagrodzone, oglądać można w szkolnej świetlicy. RB



Nagrodzeni uczestnicy konkursu wraz z jego organizatorami

## SZUSZ

## Przyspieszyć rozbudowę szkoły

Społeczny Komitet Rozbudowy Szkoły Podstawowej w Suszu intensywnie zabiega o większe udział finansowy gminy w jej rozbudowie.

O tej sprawie rozmawiali członkowie Komitetu z Zarządem Gminy i Miasta oraz z członkami Komisji budżetu i przedsiębiorczości, a także z dwoma oświatowymi, opieki społecznej, kultury i sportu. Przedstawiciele Komitetu wnioskowali, by gmina przejęła inwestycję od Kuratorium Oświaty i w budżecie przeznaczyła na to przedsięwzięcie 175 tys. zł. Pos-

tulowano też, aby wzmocnić starania o pozyskanie dodatkowych środków z innych źródeł. Uznano za celowe powołanie gminnego inspektora nadzoru nad prowadzoną inwestycją. Po długiej dyskusji stwierdzono, że na rozbudowę szkoły z budżetu gminy nie można

przeznaczyć więcej niż 100 tys. zł. Zarząd będzie zabiegał o dodatkowe fundusze. Podobne kroki podejmie też Komitet. O ewentualnym przejęciu przez gminę kuratorskiej inwestycji zdecydowały radni na sesji zwyczajnej specjalnie w tym celu. (G)

## REKLAMA

## OFERTA WIOSENNA

- glazura, terakota - hurt, detal, ceny producenta  
- pastuki, dashboardy firmy Leier - ceny producenta  
- klego, fugi, listwy wykończeniowe - gresy, płytki mrozoodporne, klensery  
- systemy dociepleń ATLAS  
- budynków  
- gładzie linkowe  
- ceramika i armatura  
- łazienkowa  
- drabiny aluminiowe  
82-500 Kwidzyn, ul. 11 Listopada 22, tel./fax 055 279-62-39, 279-39-55 wew. 26

● NISKIE CENY  
● RABATY  
● RATY

Autoryzowany Zakład „AUTO SYSTEM” oferuje:

**AUTOALARMY** zm. kod. od 350 zł  
IMMOBILISERY  
zblizeniowe od 420 zł  
BLOKADY SKRZYŃNIEGÓW od 400 zł  
BLOKADY ANTYPORWANIOWE od 350 zł  
CENTRALNE ZAMKI od 250 zł  
ZKONKAWIONE POJAZDÓW  
MONTAŻ RADIOODWARZACZY, CD, ZESTAWÓW GŁOSNOMÓWIACYCH  
**AUTOALARMY** do samochodów ciężarowych (24V)  
RABATY, ATYSTY, GWARANCJA - do 36 miesięcy  
Kwidzyn - Maza, ul. Długa 33 A tel.(055) 279-72-82, 090 538 176, poniedziałek-piątek od 15.00 do 20.00



Zdzisław Sikorski odbiera nagrodę z rąk szefa rady programowej GOKSiR Edwarda Cykała

## REKLAMA REKLAMA REKLAMA

**NIEZAWODNE SYSTEMY ALARMOWE W POMIĘSZCZENIACH** (KONCESJA MSWiA, AUTORYZACJA)  
INSTALACJE DOMOFONOWE  
INSTALACJE ZBIORCZE RTV  
Wykonuje NITEL® Gerard Nitka, Kwidzyn, ul. Piastowska 11, tel. 055 279-70-15, kom. 0601-613-628

Łubiński Zegarki  
**NAJWIĘKSZY WYBÓR**  
Kwidzyn, ul. Braterstwa Narodów 52  
Tel. 0 601-62-57-95

**OFERTA SPECJALNA OKNO WIZYTÓWKA DOMU!**  
NOWOCZESNA TECHNIKA OKIENNA I DRZWIOWA  
MONTAŻ - SERWIS  
OKNA I DRZWI PCV I AL  
Profil: Forbo i Panorama  
● ekonomiczne ● izolujące ciepło ● dźwiękochłonne  
- RABATY -  
BUDUJ I WYPOSAŻAJ Z NAMI!  
82-500 Kwidzyn, ul. 11 Listopada 22, tel./fax (055) 279-62-39, 279-39-55 wew. 26, 821-311 Tychynów, Baldram 27 k. Kwidzyn, tel. (055) 279-24-26

## GARDEJA

## ODPOCZYWALI W GARDEI

Pierwsze trzy dni maja tradycyjnie już są okazją do świętowania oficjalnych uroczystości państwowych, ale także wypoczynku w gronie rodzinnym. Z myślą o tym Gminny Ośrodek Kultury, Sportu i Rekreacji w Gardel przygotował cykl imprez w ośrodku nad jeziorem Kamień.

Pierwszy maj zdominowały konkurencje wędkarskie, jako że oficjalnie zainaugurowano sezon wędkarski. Dwudziestu dziewczulce uczestników zawodów rozpoczęło zmagania. Najlepszy okazał się Zdzisław Sikorski, którego płotki i okonie ważyły 0,92 kg. Wyprowadził Marka Raniszewskiego, Sebastiana Sadeja, Wiesława Falkowskiego, Henryka Matę i Rafała Kończalskiego. Zwycięzca szóstka otrzymała nagrody. Następnie ta szóstka musiała stoczyć pojedynkę pikarską na płazy z „resztą świata”. Jak przystało na mistrzów, dokopali „reszcie” 3,0.

Później był ognisko, grill, gawędy. Trudno jest teraz dociec prawdy, ale dobrze poinformowani twierdzą, że jeszcze przed zawodami Genek Matysiak złapał dwa karpie o wadze 2,30 kg, ale nie brał udziału w zawodach, bo musiał iść na obiad.

Namiast Bolesława Klugiewicza spotkała ogromna przykrość. Złapał karpia i w obawie, że ten straci kondycję do czasu wazenia, „wypuścił go”. Zawista twierdzi, że to była złota rybka, z którą pan Klugiewicz poszedł na układy i teraz tylko patrzeć, jak spełni jego „życzenia”. Zobaczymy.

Dowiedzieliśmy się, że 3 maja Roman Karwacki złapał trzy karpie o łącznej wadze około 5 kg. Jedną z ryb natychmiast smażył na grillu. Drugi maja to nie był całkiem udany dzień. Najpierw odbywał się mecz piłki nożnej młodzików klasy A - Polonia Wraclawek podejmowała Nadmorzana Stegna. Przegrywający do wraclawki gospodarze zagrali bardzo ambitnie i niekorzystny rezultat 0:5 poprawili honorowo na 4:6. Drugi mecz klasy A seniorów Polonia Wraclawek wygrała walkowerem, gdyż jej przeciwnik Orzeł Watkowiec „nie doleciał”.

Wieczorem odbyła się dyskoteka. Jak powiedział dyrektor GOKSiR Tadeusz Jaworowicz, mimo iż sezon dopiero się zaczął, była to ostatnia dyskoteka w tym sezonie. Zle wychowana młodzież, zarówno miejscowa jak i przyjezdna, zakłócała spokój mieszkańcom.

Trzeci maja był najbardziej pracowitym dniem dla dyrekcji i pracowników GOKSiR oraz szefów rady programowej. Zarówno piękna pogoda jak i szereg imprez przyciągnęły nie tylko mieszkańców gminy, ale też gości z Kwidzyna i Grudziądz. Dominowały czynne formy wypoczynku.

Mało gościnnie okazali się piłkarze Pogoni Gardelja. Juniorzy pokonali Sokola Maza 3:0, juniorzy młodsi wygrali 4:1 z tym samym przeciwnikiem z Maza, a seniorzy rozgromili Progress Gościszewo 10:1.

W międzyczasie odbywały się imprezy rekreacyjne dla chętnych. W turnieju mini-kosza drużyny trzysobowych zwyciężyła drużyna MMW z Kwidzyna przed Piszczunami, Rozajkami i Startem Cygany. W piłce siatkowej plasowej wśród pięciu drużyn najlepsze było Radio Z. Odbyło się też kilka konkurencji rekreacyjno-sportowych dla dzieci. Rewalacja była 10-letnia Martyna Janusiewicz, która trzykrotnie stawała na podium, w tym raz na pierwszym miejscu. Zwycięzcy otrzymali nagrody rzeczowe ufundowane przez sponsorów GOKSiR. W zabawie udział wzięło około 130 dzieci.

Wiele miłych wrażeń doznał obserwatorzy Wiosennego Przeglądu Artystycznego. Wystąpiło 8 zespołów i grup z terenu gminy. Konkurencja była bardzo silna. Ostatecznie przyznano dwie równorzędne pierwsze nagrody pieniężne zespołowi z Wandowa, przygotowanemu przez Janusa Kowalskiego oraz gardejskiemu chórkowi prowadzonemu przez Marię Jaworowicz.

Janusz Kowalski wystąpił także z półgodzinnym recitale i zachwycił wszystkich słuchaczy.

Wieczorem rozpoczęła się zabawa taneczna dla wszystkich. W wigilię imienin swego patrona świętowali także strażacy i ich rodziny. Majówka strażacka rozpoczęła się przejazdem wozami bojowymi na mszę odprawioną w gardejskim kościele przez proboszcza Jana Ciborowskiego. Po mszy były zabawy, grill, zawody sportowe.

Członkowie Koła Gospodyń Wiejskich zorganizowały loterię fantową, czynne były stoiska handlowe ze słodyczkami, napojami i wyrobami garmażeryjnymi.

I gdyby nie zgryzły na dyskotekę, można by powiedzieć, że „Tyko w maju w Gardel” udało się, jak zawsze w Gardel.

## REKLAMA REKLAMA REKLAMA REKLAMA REKLAMA

Redakcja Kuriera Kwidzyńskiego  
82-500 Kwidzyn  
ul. Braterstwa Narodów 46  
tel. (055) 279-30-59  
przyjmuje reklamy i ogłoszenia do dzienników  
RZECZPOSPOLITA ŻYCIE

„G&C”  
NIERUCHOMOŚCI  
HANDEL-ZAMIANA-OBROT  
POŚREDNICTWO PRZY ZAWIERANIU UMÓW KREDYTOWYCH NA ZAKUP NIERUCHOMOŚCI  
82-500 Kwidzyn, ul. Chopina 21  
tel./fax (055) 279-40-32, 279-49-65

## KRONIKA POLICYJNA

Policjanci z Komendy Rejonowej Policji w Kwidzynie interweniowali w ubiegłym tygodniu 90 razy. Trzech sprawców włamań zatrzymano na gorącym uczynku. Do policyjnej izby zatrzymania trafiło 10 osób.

## Nie udzieliła pierwszeństwa

9 maja w Goryniu (gm. Kisielice) nieznani sprawcy zabili dwa byki. Uboju dokonano na pastwisku. Właściciel oszacował straty na 1000 zł.

## Uboj na pastwisku

13 maja policjanci z Susza ujęli w bezpośrednim pościgu sprawców zuchwałej kradzieży dokonanej w sklepie spożywczym. Sprawcy, którym okazali się mieszkańcy Elbląga - 24-letni Krzysztof O., 19-letni Michał R., w obecności strażakowi ukradli papierosy różnych gatunków o wartości 152 zł. Zatrzymani trafili do policyjnego aresztu.

## Pościg za złodziejami

13 maja policjanci z Susza ujęli w bezpośrednim pościgu sprawców zuchwałej kradzieży dokonanej w sklepie spożywczym. Sprawcy, którym okazali się mieszkańcy Elbląga - 24-letni Krzysztof O., 19-letni Michał R., w obecności strażakowi ukradli papierosy różnych gatunków o wartości 152 zł. Zatrzymani trafili do policyjnego aresztu.

## Złodzieje na Młynarskiej

8 maja włamano się do pomieszczeń biurowych firmy PPH „Lester” przy ul. Młynarskiej w Kwidzynie. Włamywacze zabrali między innymi tuner satelitalny oraz pilota do telewizora. Straty wyniosły około 2500 zł.

## Kradzież w mieczarni

9 maja włamano się do hurtowni Okręgowej Spółdzielni Mieczarskiej przy ul. Mickiewicza w Kwidzynie. Skradziono sprzęt komputerowy o wartości około 3000 zł.

## Zatrzymano złodzieja

14 maja kobieta pilnująca barakozwoju należącego do firmy „Remers” przy ul. Kościuski zatrzymała 44-letniego Władysława O., który usiłował ukraść cement i wapno. Sprawca usiłowania kradzieży został przekazany policyj.

## STRAŻ POŻARNA

12 maja w miejscowości Czarne Małe spaliło się 0,1 ha pożar w lesie świerkowym. Prawdopodobną przyczyną pożaru było zaproszenie ognia.

## URZĄD STANU CYWILNEGO

Urodzenia: ogółem zarejestrowano 31 dzieci, w tym 11 dziewczynki i 20 chłopców.  
Śluby: ślubów nie było.  
Zgony:

Jadwiga Błażejewska  
Józef Jagodziński  
Katarzyna Kozicka  
Walentina Juszczyńska-Uchacz  
Zdzisław Jeziński  
Maria Malicka

## KISIELICE

## Olimpia Kisielice - Pomowiec

## Gronowo Elbląskie 4:0

WKisielicach tutejsza Olimpia w ramach rozgrywek o mistrzostwo IV ligi zmierzyła się z Pomowcem Gronowo Elbląskie.

Gospodarze okazali się bezkonkurencyjni. Wygrali 4:0. W 28 minucie gry pierwszego gola strzelił Andrzej Orzeszek. Później trzy kolejne bramki - w 69 i 80 minucie oraz tuż przed ostatnim gwizdem - zdobył Tomasz Niezgoda. (G)

Sklep EFEKT  
Kwidzyn, ul. Targowa 10, tel. 055 279-33-52  
RADIA SAMOCHODOWE  
KAMERY WIDEO  
MAGNETOWIDY  
TELEWIZORY  
WIEŻE  
Autoryzowany przedstawiciel "SONY"

Przedsiębiorstwo Prywatne  
Elżbieta Keprowska  
82-500 Kwidzyn, ul. Owca 37  
tel. (055) 279-48-48, tel. kom. 0602 733 387  
USŁUGI TRANSPORTOWO-SPRZĘTOWE  
ROBOTY ZIEMNE  
samochodami ciężarowymi marki Kamaz (wywrotki skrzyniowe z przyczepą, 20-tonowe) oraz FADROMA L-200  
Przewozy materiałów sypkich: żwiru, węgla, piasku, zboża i innych



## Prezydent IP Poland honorowym obywatelem Kwidzyna

Przed objęciem stanowiska w Polsce pełnił obowiązki wiceprezidenta i dyrektora zarządzania jakością w International Paper.

David Bailey jest członkiem The Polish Business Roundtable i American Chamber of Commerce w Polsce. Działa w organizacjach charytatywnych.

Prezydent IP przyjął tytuł honorowego obywatela miasta z rąk przewodniczącego Rady Miejskiej Kwidzyna Ireneusza Niziołka w dniu 16 maja. Zwracając się do zgromadzonych na uroczystości osób powiedział, że czuje się zaszczycony, a nadany tytuł jest dla niego największym wyróżnieniem jakie go spotkało.

W uroczystości oprócz premiera Leszka Balcerowicza udział wzięli między innymi burmistrz Kwidzyna Leszek Czarnobaj oraz prezes International Paper Kwidzyn S.A. Jerzy Majewski.

J.K.

## TELEFON ZAUFANIA POTRZEBNY OD WCZORA

Telefon zaufania czynny przez 24 godziny na dobę to jedna z najpilniejszych inwestycji Kwidzyna. Tak uważają przedstawiciele kwidzyńskiego oddziału Komitetu Ochrony Praw Dziecka.

Problem braku telefonu podnoszony był od kilku lat, jednak jak na razie bez rezultatu. Telefon taki to poważna inwestycja, gdyż wymaga zaangażowania wielu osób, które społecznie czuwać będą przez 24 godziny. Jak twierdzi przewodnicząca Komitetu Ochrony Praw Dziecka Aleksandra Borówka, telefon zaufania to często jedyna szansa na uratowanie życia człowieka, który nosi się z zamiarem samobójstwa, a także ratunek dla osoby maltretowanej

czy wykorzystywanej seksualnie.

Znaczenie telefonu podkreśliła na ostatniej sesji RM przewodnicząca miejskiej komisji rozwiązywania problemów alkoholowych, uzasadniając potrzebę jego powstania. A. Borówka uważa, że uruchomienie telefonu zaufania przeciąga się zbyt długo, a jego istnienia nikomu nie trzeba specjalnie uzasadniać.

J.K.

## Skalpel w rękach Boga

Operacje przeprowadzane są bez znieczulenia, a zabieg jest prawie bezkrotny. Pacjent nie czuje bólu, co najwyżej lekkie mrowienie lub szczypanie. Po zabiegu na ciele zostają szramy lub niewielkie zaczerwienienia, które po kilku godzinach znikają.

Organizatorkami przyjazdu filipińskich uzdrowicieli są Dorota Chylińska i Aleksandra Kacprzak z Grudziądza, które same poddały się tym niesamowitym zabiegom i wyzdrowiały. Postanowiły zająć się organizacją wizyt Filipiń-

czyków w Polsce. Uzdrowiciele gościli między innymi w Gorzowie, Pile, Krakowie, Wrocławiu, Opolu oraz Grudziądzu.

W Kwidzynie wizy odbywać się będą w hotelu „Barbara” przy ulicy Chopina, w dniach od 22 do 25 maja, od godziny 8.00.

O przebiegu wizy w naszym mieście poinformujemy Państwa w jednym z kolejnych numerów „Kuriera Kwidzyńskiego”. Przedstawimy również zdjęcia i rozmowę z uzdrowicielami.

Kaja

## Ulepszenia na Chłodnej

W tym roku w Kwidzynie prowadzonych jest wiele prac ulicznych, które są widoczne przede wszystkim w centrum miasta. Przebudowane są skrzyżowania ulic, powstają miejsca postojowe, układane są nowe chodniki. Rządziej jednak zwracamy uwagę na inwestycje w miejscach mniej uczęszczanych.

Takie miejsce znajduje się na przykład na ulicy Chłodnej - niedaleko popularnej „Podkowy”. Chodnik, który się tam do tej pory znajdował był tak wąski, że swobodnie mogła po nim przejść tylko jedna osoba. Trzeba było bardzo uważać, aby nie potrafić przechodnia, którego mijaliśmy. Problem ten znają dobrze mieszkańcy robiący codzienne zakupy w sklepach przy ulicy Krańców. Dwie osoby niosące w obu rękach siatki nie miały najmniejszych szans na swobodne przejście obok siebie. Nie mówiąc już o wyminięciu się z kims, kto prowadzi dziecięcy wózek. Zazwyczaj jeden z przechodniów był zmuszony wejść na jezdnię.

Problem ten będzie wkrótce rozwiązany. Na ulicy tej, po stronie przyległej do przedszkola, zostanie wykonany nowy, znacznie szerszy chodnik.

Roboty prowadzone są przez Kwidzyński Inkubator Przedsiębiorczości, w ramach prac interwencyjnych.

Kaja

## EGZAMINY W „WIKLINIE”

W Technikum Przemysłu Wikliniarsko-Trzciniarskiego czterdzięści troje uczniów klas piątych broniło prac dyplomowych.

Dwudziestu z nich po pomyslnie zdanych egzaminie otrzymał tytuł technika technologii drewna, dwudziestu trzech technika technologii wikliniarskiej. Aby jednak tak się stało, musieli zmierzyć się z postawionymi przed nimi problemami dotyczącymi technologii, ekono-

miki oraz materiałoznawstwa, a także przedstawić wykonany przez siebie wyrób. Wszystkim zdającym życzymy pomyślności zarówno podczas obrony pracy, jak i matury ustnych, które rozpoczęły się w miniony poniedziałek.

Wika



Prace dyplomowe uczniów „Wikliny” oceniała komisja

## POLICJA DZIĘKUJE ARCE GDYNIA

Komenda Rejonowa Policji w Kwidzynie zamierza wysłać specjalne podziękowanie na ręce kibiców Arki Gdynia, którzy przyjechali na mecz swojej drużyny z kwidzyńskim Rodem.

Kwidzyńscy policjanci z dużymi obawami czekali na przyjazd kibiców Arki Gdynia. Znani z chuligańskich wybrków kibice nie byli mile widziani w Kwidzynie tym bardziej, że Zarząd Klubu Rodło Kwidzyn 3 kwietnia podjął uchwałę, w której zdecydowano, że na stadion nie będą wpuszczani kibice Arki Gdynia. Decyzję motywowano względami bezpieczeństwa.

Mimo zakazu autobusem, kilkoma mikrobusami oraz samochodami osobowymi przyjechało ponad 100 kibiców. Zarząd Rodła postanowił warunkowo wpuścić kibiców Arki na stadion.

Przezalczy mecz, jak twierdzi policjanci, których osiemdziesięciu zabezpieczyło porządek, kibice Arki Gdynia dawali przykład kulturalnego kibicowania własnej drużynie. Pod adresem kibiców drużyny przeciwnej oraz policjantów nie padły żadne wyzwiska. Arka Gdynia wygrała z Rodem 1:0.

Wygrali również, jak twierdzi policja, kibice Arki Gdynia, którzy zmienili swoje negatywne oblicze.

Kwidzyńscy policjanci kierując podziękowanie pod adresem kibiców Arki chcą podkreślić, że nawet kibice cieszący się złą sławą mogą to zmienić. Policjanci doceniając postawę kibiców Arki Gdynia uważają, że cała sprawa wymaga nagłośnienia przez media, gdyż należy głośno mówić tylko o chuligańskich wybrkach, ale także o wzorowym zachowaniu, takim jakie zaprezentowali kibice Arki Gdynia.

J.K.

### REKLAMA

#### OFERTA WIOSENNA

- żyrandole, lampy, kinkiety do mieszkań i biur (także nowe wzornictwo)
- komplety łazienkowe
- lustra kryształowe
- obrazy w skórce
- Zaluzje pionowe i poziome
- rolety - także do okien PCV KAMA 2000
- wyroby perfumeryjne
- elegancka bielizna damska

#### CENY WIOSENNE ZAPRASZAMY!

82-500 Kwidzyn, ul. Szkolna 3, tel. 055 279-40-04, ul. Krańcowa - pawilon nr 12

## Wąbrzeska modernizowana

W tym roku zakończone zostaną prace remontowe na ul. Wąbrzeskiej. Zgodnie z harmonogramem modernizacja ulicy zakończy się 20 września.

Ulica Wąbrzeska była częściowo drogą gruntową. Utrudniony był dojazd do działek budowlanych, które nabyli od miasta prywatni właściciele.

Modernizacja umożliwi wykonanie na tej ulicy kanalizacji sanitarnej i deszczowej. Działki zostaną odpowiednio uzbrojone. Dzięki modernizacji ul. Warszawska zostanie połączona z ulicą Sokółą.

Prace na ul. Wąbrzeskiej rozpoczęły się w ubiegłym roku. Koszt robót wyniósł około 130 tys. zł, z czego Narodowy Fundusz Ochrony Środowiska przekazał ponad 80 tys. zł. Wartość prac w tym roku przekroczy 1 mln 400 tys. zł. Najkosztowniej będzie wykonanie nawierzchni - około 778 tys. zł.

J.K.



Modernizacja ulicy Wąbrzeskiej kosztować będzie około 1,4 mln złotych. Najdroższe będzie wykonanie nawierzchni - 778 tysięcy złotych

### REKLAMA REKLAMA REKLAMA REKLAMA REKLAMA REKLAMA REKLAMA

82-500 Kwidzyn, ul. Kamienna 11B, tel. fax (055) 279-40-04

**OKNA SZUKASZ? CZEMU DO NAS NIE ZAPUKASZ?**

**PRODUCENT OKIEN, DRZWI I WITRYN PCV**

PROFIL: ROPLASTO, PANORAMA, OKUCIA ROTO

5 lat gwarancji FACHOWY MONTAŻ RATY

PH.U. MULTI-SERVICE S.C.

Kwidzyn, ul. Kopernika 25/A (teren byłej jednostki wojskowej), tel. (055) 279-33-09, biuro (055) 279-63-79

**PIECE - BRETZA GRZEJNIKI - Elektrolux**

**Nowoczesne systemy grzewcze**

- Miedź - szeroki wybór kształtek.
- "Coprax"

**RABATY DLA INSTALATORÓW**

Duży wybór armatury sanitarnej i grzewczej po atrakcyjnych cenach

Upusty przy zakupach kompleksowych!

**RATY - system "Lukas"**

Czynne: pon. - piąt. 8.00-17.00, sob. 8.00-14.00

**OFERTA NA WIOSNĘ**

**HURT-DETAIL**

- duża gama kablnych przyszybowych także ze szkła hartowanego
- wanny narożne
- łamy i kofce gazowe c.o. dwufunkcyjne
- panele i listwy drewnopodobne MDF.
- parapety zewnętrzne i wewnętrzne do okien PCV
- podgrzewacze wody: SIEMENS, BIOWAR.
- żaluzje, rolety również do okien PCV
- "JUNKERS" (ceny importera)

82-500 Kwidzyn, ul. 11 Listopada 22, tel. (055) 279-62-39.

wykładziny, tapety, kasetony, dywany, drzwi harmonijkowe, wykładziny, tapety, kasetony, dywany, drzwi harmonijkowe, wykładziny, tapety, kasetony, dywany, drzwi harmonijkowe, wykładziny, tapety, kasetony, dywany, drzwi harmonijkowe, wykładziny, tapety, kasetony, dywany, drzwi harmonijkowe, wykładziny, tapety, kasetony, dywany

## Karnisze Podłogi

wykładziny, tapety, kasetony, dywany, drzwi harmonijkowe, wykładziny, tapety, kasetony, dywany, drzwi harmonijkowe, wykładziny, tapety, kasetony, dywany

Kwidzyn, ul. Toruńska 36, tel. 279-21-11 wew. 26

**OSZCZĘDZIELEKTRYCZNY, KLIMATYZACJA, CHŁODNICTWO, BUDOWA KOMÓR CHŁODNICZYCH.**

**IGLO TECH KWIDZYŃ**

Kwidzyn, ul. Grudziądzka 1, tel. fax (055) 279-33-43, (055) 279-63-03

**DOSTAWA \* PROJEKTY \* MONTAŻ**

# Ekologiczni plastycy

**W kwidzyńskim teatrze roz-dano nagrody przyznane w wojewódzkim konkursie ekoplastycznym, w ramach międzynarodowego seminarium „Czyste Powietrze”.**

tyczna. Występy młodych artystów zostały gorąco przyjęte przez publiczność.

Uroczyste wręczenia nagród dokonała dyrektorka Szkoły Podstawowej Nr 5 Urszula Mautkiewicz. Przypomnijmy, że konkurs składał się z dwóch etapów. Pierwszy polegał na ocenie nadesłanych sprawozdań z działalności ekologicznej szkoły. W tym etapie pierwsze miejsca zajęły szkoły podstawowe Nr 1 oraz Nr 5 z Kwidzyna. Drugie miejsce przypadło Szkole Podstawowej Nr 4.



Publiczności bardzo podobał się występ uczniów I Liceum Ogólnokształcącego w Kwidzynie

Wręczenie nagród poprzedziła część artystyczna, na którą przybyli laureaci wraz z nauczycielami, uczniowie kwidzyńskich szkół, a także goście z zagranicy. Zespół teatralny ze Szkoły Podstawowej Nr 5 „Bajdurki” zaprezentował przedstawienie pod tytułem „Czyste powietrze”. Kolejną prezentacją była inscenizacja poetycka w wykonaniu uczniów I Liceum Ogólnokształcącego, zatytułowana „Tleniu! Czyli jak przeżyć eksplozję naukowo-techniczno-przemysłowo-urbanis-

równię z Kwidzyna. W etapie drugim szkoły przedstawiały programy artystyczne oraz plastyczne. W tej części konkursu wyróżniono Szkołę Podstawową Nr 5 oraz Szkołę Podstawową Nr 4. Nagrody i wyróżnienia dla uczniów w postaci dyplomów i książek wręczono w trzech kategoriach: klas I-III, IV-VI oraz VII-VIII. Nie zapomnieliśmy o nauczycielach, którzy przygotowali podopiecznych do konkursu, oni również zostali nagrodzeni za swoją pracę.

Kaja



Dzieci ze Szkoły Podstawowej nr 5 w przedstawieniu "Czyste powietrze"

## W II LO ochrona atmosfery

II Liceum Ogólnokształcące w Kwidzynie było organizatorem konkursu ekologicznego na temat ochrony powietrza i atmosfery. W konkursie udział wzięło trzydzieści osób z siedmiu kwidzyńskich szkół średnich.

Zadaniem uczniów było przygotowanie referatów. Prace dotyczyły przede wszystkim efektu cieplarnianego, kwaśnych deszczy, prognozy klimatycznej na 2030 oraz 2050 rok, a także obecnej sytuacji zanieczyszczeń w naszym mieście.

Pierwsze miejsce w konkursowych zmaganiach zdobył Patryk Chila, reprezentant ZSZ Nr 1, miejsce drugie przypadło

Joannie Pudlik z ZSZ Nr 2, natomiast na miejscu trzecim uplasował się Gniewomir SARBICKI z I LO.

Zdaniem organizatorów tegoroczna edycja konkursu przebiegała na bardzo wysokim poziomie. Pociągającym jest również wysoki poziom świadomości uczestników o zagrożeniach ekologicznych.

Wika

# CO W LESIE PISZCZY

**Wielu nas chodzi do lasu na spacer, aby odetchnąć od miejskiego powietrza. Nie zawsze jednak zdajemy sobie sprawę z tego, że leśnicy wkładają wiele pracy, aby utrzymać las w równowadze biologicznej. Zdarza się też, że nieświadomie łamiemy obowiązujące w lesie przepisy.**

Charakter pracy leśników zmienia się w ciągu roku. Zimą ich działaniem są nastawione głównie na wykorzystywanie drewna. Wiosną prowadzona jest kampania zalesienio-wo - odnowieniowa. Następnie pory roku nosią kolejno prace związane z ochroną przyrodniczą lasu. Wykonywane są zabiegi ochronne przed szkodnikami owadziemi i chorobami. Jesienią przygotowuje się glebę do zalesień. Badany jest między innymi stan zapędzenia gleby. Pędraki - groźne szkodniki upraw - zjadają sadzonki drzew obryzując korzonki. W ciągu roku kopie się 285 specjalnych doków służących do oceny zagrożenia ze strony pędraków. W razie dużego zagrożenia stosowany jest specjalny środek chemiczny, który zwalcza szkodniki.

## Sezon turystyczny

Niebawo zacznie się sezon turystyczny, do którego - zdaniem inżyniera nadzoru Marka Kutia - Nadleśnictwo przygotowało się nieźle. Przygotowano wiele obiektów turystyczno-wypoczynkowych. W dziesięciu leśnictwach znajduje się pięćdziesiąt dwa miejsca postojowe, dziesięć miejsc odpoczynku, trzy parkingi, dwa miejsca biwakowania oraz jeden park wypoczynkowy. W sumie miejsc tych jest sześćdziesiąt osiem. Są one systematycznie sprzątane. Wszystkie polowane i przewrócone drzewa, czyli złomy i wyrotły oraz drzewa, które z różnych przyczyn uschły, są usuwane. W tym roku zebrano 4830 m<sup>3</sup> złomów i wyrotów powstałych w wyniku wicher.

sytuacji większej kradzieży policja i prokuratura. W tym roku zdarzyło się około sześciu przypadków kradzieży drzew z pnia. W 1998 roku skradziono 200 m<sup>2</sup> drewna o wartości 23000 zł. Straż leśna prowadzi również około czterdziestu spraw.

Kolejnym problemem jest kłusownictwo. Na szczęście kłusownictwo z bronia w roku zdarza się sporadycznie. Jest jednak dużo wyników. Na przykład w lesnictwie Sadlinki myśliwi znaleźli w ciągu jednego tygodnia dzika i sarnę uwięzione we wnykach.

## Walka ze szkodnikami

Pracownicy Nadleśnictwa zajmują się też oceną zagrożenia drzewostanów przez szkodniki. W tym celu wykładane są różnego rodzaju pułapki na szkodniki poszczególnych gatunków drzew. Na brudnicę mniszkę wylazono 40 pułapek, na szeszliaka - 720. Ciągłe zwalczanie prowadzone jest w przypadku komika drukarza - 328 pułapek, przypyszczka granatka - 1208 pułapek. W zwalczaniu komiowatych zastosowano 4530 różnego rodzaju pułapek.

## Ochrona zwierząt i roślin

Zakładane są remizy dla ptaków, czyli od kilku do kilkunastu ogrodzonych miejsc zwartych drzewień i zakrzaczek, z szeroką gamą ga-

tunków krzaczastych, na terenie których znajduje się pojnik. W Nadleśnictwie jest dwaście dziesięć remiz, a w tym roku założono trzy. Groźne są mrowiska, po to, jak zażartował inżynier nadzoru Marek Kutia - zemy mrowki nie uciekają. Tak naprawdę jest to zabójstwo przez dziki, które lubią ryć w mrowisku. Grodzi się też uprawy, aby nie wchodziła na nie zwierzyna. Modrzewie są chronione palikami przed kozami, które wycierają poroże o gałęzie gałązek.

Rocznie wieszanych jest 430 skrzynek legowitych, a starych, corocznie czyszczonych, jest 2200. Aby dokarmić ptaki, kupuje się 1000 kilogramów specjalnej karmy rocznie.

## Niezdyscyplinowani turyści

Marek Kutia narzeka, że osoby wchodzące do lasu nie znają przepisów, obowiązujących na jego terenie. Przytoczmy zatem niektóre z nich.

Stalym zakazem wstępu objęte są lasy stanowiące uprawy leśne do czterech metrów wysokości, powierzchnie doświadczalne i drzewostany nasienne, ostaje zwierząt, źródła rzek i potoków oraz obszary zagrożone erozją. Ruch pojazdem silnikowym, zaprzęgiem i motowozem w lesie dozwolony jest jedynie drogami publicznymi, natomiast drogami leśnymi jest dozwolony tylko wtedy, gdy są one oznakowane drogowskazami dopuszczającymi ruch po tych drogach. Nie dotyczy to inwalidów poruszających się pojazdami przystosowanymi do ich potrzeb. Postój pojazdów dozwolony jest wyłącznie w miejscach oznakowanych.

Jak powiedział Marek Kutia, jesteśmy tylko gośćmi. Zachowujmy się tak, aby po naszym doświadczeniu las wyglądał tak jak go zastałmy.

Kaja

**TAK WIELE ZA TAK NIEWIELE**

Wiosenna promocja samochodów użytkowych VW

**VW CADDY**  
od 31 500 zł + VAT

**VW TRANSPORTER**  
od 49 900 zł + VAT

**VW LT 2**  
od 69 900 zł + VAT

ilość samochodów ograniczona, kurs DM z dnia 22.04.1998 r.

**Elmot**  
Autoryzowany Dealer Volkswagena

82-300 ELBLĄG,  
ul. Tysiąclecia  
tel./fax (055) 232-70-60,  
tel. (055) 235-10-64

REKLAMA REKLAMA REKLAMA REKLAMA REKLAMA

**Dyrektor Wojskowej Agencji Mieszkaniowej OT WAM w Malborku**

zaprasza do rokowań na najem lokali użytkowych z przeznaczeniem na prowadzenie działalności biurowej, położonych w Kwidzynie przy ulicach:

1. Willowa 5/44 - lokal o powierzchni użytkowej 31,20 m<sup>2</sup>,
2. Staszica 58/2 - lokal o powierzchni użytkowej 37,20 m<sup>2</sup>,
3. 11 Listopada 6/30 - lokal o powierzchni użytkowej 42 m<sup>2</sup>.

Lokale wyposażone są w instalację elektryczną, CO, wodno-kanalizacyjną, gazową.

Rokowania odbędą się w dniu 26.05.1998r. o godz. 9.00 w siedzibie OT WAM w Malborku w pokoju nr 25.

Wojskowa Agencja Mieszkaniowa zastrzega sobie prawo swobodnego wyboru oferty, odwołania rokowań lub uznania, iż rokowania nie przyniosły rezultatu bez podawania przyczyn.

**PENTIUM II JUŻ OD 2036ZŁ\***

\*cena netto nie zawiera podatku VAT 22%

NTT GRANT P-II 233

NTT GRANT P-II 233 AGP

**3Net** tel.235-55-55

KOMPUTERY KASY FISKALNE E-g ul.Kumieli 2 /Stare Miasto/

**SUPER RATA**

8% pierwszej wpłaty

**SALON Sportowo-Rowerowy i AGD**  
Elbląg, ul. Brzozowa 20  
HALA TARGOWA przy Gwiazdce  
tel. (055) 234-45-65

**Sklep i Hurtownia Rowerów, Łyżwiarostwa i Sprzętu Sportowego**  
Elbląg, ul. Armii Krajowej 7-8  
(przy czajkarni)  
tel. (055) 232-60-34

**Sklep Rowerowy**  
Malbork, ul. Kościeliska 43  
(za hotelem "Zbyszko")  
tel. (055) 232-74-33

**ŁYŻWIAROSTWO**  
TERBANO WHEELS  
12X17,00 zł

**SPRZĘT AGD - ZEUMER\*, PHILIPS\*, ROWENTA\*, TEFAL\*, WHIRPOOL\*, ELEKTROLUX\***

**SPRZĘT SPORTOWY, TURYSTYCZNY, REAKCYJNY - ALPNUM\*, YORK\*, GOSK\*, WILSONY\*SPALDING\***

**ŁYŻWIAROSTWA\* BAUER\*, TERBANO WHEELS\*, ROCES\***

**ROWERY GÓRSKIE REAKCYJNE - TORBANO\*, SCORPIO\*, GIANT\*, AUTHOR\*, TREK\***

**RATY BEZ ZYRANTÓW RATY BEZ ZYRANTÓW**



## GARDEJA

### Minęła kadencja Zarządu Gminy



Przewodniczący Zarządu Gminy Gardeja. Wacław Szramowski

Kończąca się kadencja Zarządu Gminy w Gardeji była okazją do rozmowy o porażkach i sukcesach w działaniu współtworzących Zarząd. Rozmawialiśmy z przewodniczącym Zarządu, wójtem Wacławem Szramowskim.

**„KK”:** Panie wójcie, czego nie udało wam się dokonać? Wacław Szramowski: Ze spraw, które traktuję jako moją porażkę, wymienilibym brak strategii rozwojowej gminy. Już Regionalna Izba Obrachunkowa wskazywała na fakt nieplanowego, nieskoordynowanego prowadzenia inwestycji. Zarząd działa między innymi z uwzględnieniem uchwał radnych. Wewnętrzne dyskusje na temat celowości inwestycji, nakładów finansowych czy też wybór miejscowości w gminie często podyktowane są ze strony radnych chęcią dokonania czegoś w środowisku, z którego się wywodzą. Nie pozwala to jednak na skuteczne prowadzenie inwestycji. Jest to także negatywny czynnik racjonalnego planowania budżetu. Gmina oprócz dochodów własnych pozyskuje pieniądze z różnych źródeł. Z tego powodu stawiane są różne wymagania merytoryczne, uwarunkowane odpowiednim wyprzedzeniem czasowym. Mam wrażenie, że wiele osób z naszej gminy nie docenia potrzeby szerszego planowania.

**„KK”:** Co Zarząd zrobił, aby przekonać te osoby? W.Sz.: Opracowaliśmy pytania sondażowe dla mieszkańców. Pytaliśmy o oczekiwania związane z naszą działalnością. Odpowiedzi nie zadawaliśmy nas. Także zebrania mieszkańców i radnych nie przyniosły spodziewanych efektów. Przyjęliśmy założenie, że stawiamy na turystykę. Wymaga to jednak pewnych nakładów inwestycyjnych, ponieważ przyjazd wielu gości na teren turystycznie nieprzygotowany może mieć opłakane skutki. Pilne jest zatem kanalizowanie, co zapobiegnie zatrzymaniu wód ściekami bytowymi, a także związkami ropopochodnymi. Niestety, są jeszcze tacy, którzy mają samochody nad jeziorami. Potrzebna jest telefonizacja, dobry dojazd, zaopatrzenie w wodę, zabezpieczenie wywozu śmieci, wreszcie baza noclegowa. Do brudnych miejsc,

pozbawionych podstawowych wygód nikt nie przyjeżdża. „KK”: Wiele osób zarzuca panu osobiście popełnienie poważnego błędu przy zakupie samochodu dla gminy. Przypominamy, że chodzi o zapłatę faktury za samochód, którego nieuczciwy dealer nie miał, mimo zapewnienia o możliwości odbioru w punkcie sprzedaży. W.Sz.: Rzeczywiście, przedstawiciel zadzwonił do nas informując, że samochód należy odebrać w punkcie dealerskim. Podał z jakimi dokumentami mamy zgłosić się, wśród nich były przelew bankowy lub gotówka. Dokonałmy przelewu. Tymczasem samochodu nie otrzymaliśmy. Jest cała dokumentacja związana z tym, zapraszam do przejrzenia. Dochodzenie roszczeń jest aktualne przez 10 lat i trudno przesądzać o finale. Dla mnie jest to przykre i pouczające.

**„KK”:** Czym możecie się pochwalić? W.Sz.: Nie wszyscy są tego świadomi, ale wydaje mi się, iż udało nam się wpoić wielu mieszkańcom gminy, radnym, ideę racjonalnego korzystania z gruntów. Jeszcze do niedawna wyłączano grunty rolne na potrzeby rekreacyjne i budownictwa tam, gdzie odbywało się to ze szkodą dla środowiska. Obecnie obserwujemy więcej przemyślanych decyzji w tej kwestii.

Nie do końca przekonaliśmy naszych mieszkańców o potrzebie ustanowienia własności - sprzedaży mieszkań i innych nieruchomości gminnych. Gmina nie może przecież koncentrować się na drobnych kłopotach pojedynczych osób, lecz musi rozwiązywać ogólne problemy całego społeczeństwa, by ludzie poczuli się właścicielami swoich obcok.

**„KK”:** Jakie są efekty gminnej prywatyzacji? W.Sz.: W 1997 r. sprzedaliśmy 67 lokali mieszkalnych, 16 budynków gospodarczych, 21 działek budowlanych, rekreacyjnych i rolnych. Wśród ofert jest jeszcze około 170 lokali i mimo zastosowanych zniżek preferencyjnych do 22,4% wartości lokalu, wielu lokatorów z różnych względów nie jest zainteresowanych wykupem.

**„KK”:** Wspomniał pan o pozyskiwaniu pieniędzy dla gminy. Skąd i ile pieniędzy pozyskaliście?

W.Sz.: Nie powiem skąd, bo to moja tajemnica, a konkurencja czuwa. W 1996 r. uzyskaliście 9,5 mld. starych złotych, w 1997 r. ponad 6 mld. zł, a w tym roku spodziewam się około 13 mld. zł, choć na razie mam potwierdzenie na 5,5 mld. zł z Głównego Komitetu Kultury Fizycznej i Turystyki oraz na 1 mld. zł z Kuratorium na rozpoczęcie budowy sali widowiskowo-sportowej przy szkole w Gardel. Łącznie dotychczas skorzystałmy z siedmiu źródeł. Dzięki pozyskanym środkom mogliśmy partycypować w kosztach telefonizacji. Klasyfikuje to nas jako gminę na czele listy wojewódzkiej w ilości abonentów na 1000 mieszkańców. Rozpoczęliśmy modernizację, remonty szkół, rozbudowę bazy turystycznej, o czym państwo pisaliście w „KK”. Wreszcie niebagatelną sprawą likwidacji skutków bezrobocia. Wiele osób znajduje dla siebie miejsce zatrudnienia przy prowadzonych pracach.

**„KK”:** Jakie plany inwestycyjne, oprócz wymienionych, zostały lub zostaną zrealizowane?

W.Sz.: Zlikwidowaliśmy nierentowne ujęcia wody, dokonaliśmy tzw. spinek wodnych, co pozwoliło obniżyć cenę 1 m<sup>3</sup> wody. Jako ciekawostkę podam, że np. w Szczepowie ten koszt wahał się w granicach 10 zł.

Kontynuujemy kanalizowanie gminy. W tym roku chcemy podłączyć do oczyszczalni Czarne Dolne i Olszówkę. W przyszłości myślimy o Wandowie, gdzie chcielibyśmy stworzyć system ekobłoków i oczyszczalni przyzgodowych, z zastosowaniem coraz bardziej rozpowszechnionych technologii biodegradacji zanieczyszczeń.

**„KK”:** Rozumiemy, że nie są to wszystkie plany. Będziemy uważnie śledzić dokonania. Dziękuję za rozmowę.

Z wójtem gminy Gardeja Wacławem Szramowskim rozmawiał Jerzy Grabowski

## GARDEJA

### Gmina wita

Wjeżdżający do gminy Gardeja od strony Kwidzyna mogą zobaczyć tzw. witacz. Oprócz nazwy gminy przedstawia on również jej herb: czerwonego lwa na niebieskim tle, kroczącego w lewo.

Autorem tej ciekawej pracy jest Kazimierz Jugo z Żeberdowa. Szkoda, że tego typu wizytówka gminy została ustawiona tylko w jednym miejscu. Przecież do gminy Gardeja można jechać m.in. od strony Grudziądzka, Łasina, Kisielic lub Prabut. Może i tam przydałyby się witacze?

RB



Wizytówka gminy Gardeja wykonana przez Kazimierza Jugo z Żeberdowa

## TRUMIEJE

### Sprzątamy cmentarze

Uczniowie Szkoły Podstawowej w Trumiejach pod nadzorem nauczycieli udali się na pobliskie cmentarze poniemieckie, aby je chyba po raz pierwszy od kilkudziesięciu lat częściowo uporządkować.

Szkola objęła stąpią opieką zachowane do chwili obecnej cmentarze we wsiach Butowo, Klecwo, Jaromierz i Wraclawek. Podczas sprzątania usunęto góry śmieci, gałęzi, śmieci i złomu. Na każdym z porządkowanych cmentarzy oczyszczono po kilkanaście mogił. Wśród odsłoniętych grobów znalaziono iłaki, które porośnięte przez chwasty i przysypane ziemią zostały zapewne w całkowite zapomnienie. Pojawiające się na płytach nagrobnych polskie nazwiska, takie jak Rutkowski czy Zabłocki, wzbudziły wśród sprzątających dzieci zdumienie. Uświadomilo to młodym ludziom, że oprócz Niemców pochowani są tam też i Polacy.

Sprzątanie nie było akcją jednorazową, bowiem cmentarze będą porządkowane systematycznie. W oparciu o tę akcję warto pokusić się o zastanowienie się nad problemem poniemieckich cmentarzy. Większość wsi na naszym terenie posiada swoje miejsce pochówku. Po wielu z nich nie ma już jednak śladu. Rozkradziono znajdujące się tam płyty, zdemolowano groby, uczyniono z tych miejsc wysypiska śmieci. Sami domagamy się opieki nad miejscami wiecznego spoczynku naszych rodaków, np. na dawnych kresach, a nie potrafimy zabrać o te, które mamy u siebie.

RB



Uczniowie klasy piątej podczas prac porządkowych na cmentarzu we Wraclawku

## GARDEJA

### Piłkarska kadra czeka

Ósmego maja odbyły się eliminacje rejonowe ogólnopolskiego turnieju „Piłkarska kadra czeka”.

Duży sukces odniosła reprezentacja gminy Gardeja, złożona z młodych piłkarzy szkół Gardel, Wandowal Trumie, którzy pokonali drużynę Kisielic 3:1

## KISIELICE

### PIENIĄDZE NA TEST

W tym roku przewidziane są powszechne badania kompetencji uczniów klas siódmych. Mają one stanowić swoistą próbę generalną przed przyszłorocznym egzaminem kompetencji uczniów klas ósmych.

Będzie to równoważny egzaminowi do szkół ponadpodstawowych. Kuratorium Oświaty w Elblągu nie ma pieniędzy na to przedsięwzięcie. Zwróciło się do samorządów o wsparcie finansowe. Zarząd Kisielic odniósł się do tej propozycji pozytywnie. Przewidziany koszt partycypacji gminy określono na 535 zł. (G)

REKLAMA REKLAMA REKLAMA REKLAMA REKLAMA

## DAEWOO w AUTO-SYSTEMIE

TANIO, NOWOCZEŚNIE I W WAKACYJNEJ OPRAWIE

Samochody z Nowej Linii DAEWOO Lanos, Nubira i Leganza już na dobre wpisały się w ulice naszych miast. Znakomite wyposażenie, przepiękna stylistyka to idealne wyposażenie się do Państwa potrzeb. AUTO - SYSTEM proponuje w tej chwili dodatkowe możliwości, zyskania jeszcze więcej. Tylko teraz umowa na zakup nowego DAEWOO to zdecydowanie niższa rata przy wpłaceniu 2% wartości. Cenimy czas naszych Klientów dlatego dostajesz w prezencie telefon komórkowy z aktywacją oraz wzmocniony Twoje finanse kapitałem 2 rat na koniec otrzymasz jeszcze atrakcyjny weekend w Paryżu dla 2 osób

(dotyczy umowy na Leganze). Przy kupnie natomiast Lanosa i Nubirny otrzymasz 2 raty, a także orbisowskie wcześnie dla 2 osób. TICO i Polonez - dostajesz 3 raty na wyposażenie dodatkowe lub zamianę na inny model DAEWOO. Pamiętaj także, że roczne oprocentowanie jest najniższe z możliwych i wynosi 2,8% rocznie. Zdecyduj już dziś, bo AUTO-SYSTEM to niewielka wpłata i żadnych formalności

Elbląg, MARKET ELZAM,  
ul. Grunwaldzka 2  
SALON INFORMACJI  
I SPRZEDAŻY  
tel. 33 51 93 wew. 399



\* w AUTO-SYSTEMIE zawsze odbierzesz najnowszy model.

## OKNA DRZWI

ALUMINIUM PCV

- ♦ ŚCIANY, WITRYNY
- ♦ FASADY
- ♦ MOSKITIERY i inne automatyka otwierania samoczynna wentylacja

PRODUCENT

**ARBUD**

sp. z o.o.  
Elbląg, ul. Królewicka 95A  
☎/fax (055) 234-63-95

osuszanie budynków

metodą iniekcji krystalicznej  
oraz  
folie antywłamaniowe na szyby

## KISIELICE

### Zabawa w głuchy telefon

Wielu abonentów telefonicznych z Kisielic skarży się, iż po usłuszeniu sygnału telefonicznego chwytają za słuchawkę i ... cisza.

REKLAMA

Sytuacja taka często się powtarza. Okazuje się, że druga strona nas słyszy. Aby jednak doszło do dialogu, należy wybrać ponownie numer, pod który dzwoniemy. Zjawisko to trwa już kilka miesięcy. Telekomunikacja

Poliska S.A. o tym wie, lecz na tym się kończy. Nadszedł chyba czas, by wełminować ten kosztowny, dla klientów komunikacji oczywiście, mankament. (G)

REKLAMA REKLAMA REKLAMA REKLAMA

Agencja Towarzystwa „Dama”  
ul. Dębowa 14,  
02-200 Cieląg  
tel. (055) 235 43 52  
Zapraszamy 16.00-6.00

## KOTŁOWNIE

**WIEŠMANN**

WODNE • PAROWE • OLEJOWO-GAZOWE - 17 - 2 500 kW

- Instalacje MEDZIANE i z polietylenu REHAU i ALPHACAN
- Ogrzewanie grzejnikowe, podłogowe i mieszane
- Przymiomye oczyszczalnie ścieków
- Projektowanie i wykonawstwo, serwis (gwarancyjny i pogwarancyjny)

Electro - Cal - Nowoczesne Systemy Grzewcze  
Tczew, ul. Gdańska 32, tel./fax (069) 31-66-70

1102052



# GARDEJA WC POD CHMURKĄ

Pomysłowość Polaków w kwestii pozbywania się zbędnych rzeczy lub śmieci wielokrotnie może budzić zdumienie.

Pewnego popołudnia kierowcom podróżującym na odcinku Krzykosy - Bądky ukazał się niecodzienny widok. Zapewne wielu widzących tak pomysłowe pozbycie się muszli klozetowej usmiechało się. Szkoda tylko, że ten kto wyrzucił muszlę nie zadał sobie odrobiny trudu i nie zawiózł jej po prostu na śmietnik.

RB



WC dla podróżnych

## GORYŃ 50 lat w służbie społeczeństwa

Ochotnicza Straż Pożarna w Goryniu obchodziła jubileusz 50-lecia powstania i działalności. Na uroczystości przybyli liczni goście. Byli wśród nich burmistrz Kisielice Tomasz Koprowski, przewodniczący Rady Miejskiej, komendant komisariatu policji, Paweł Jabłoński, prezes Okręgowej Spółdzielni Mleczarskiej w Suszu Kazimierz Mańka, przedstawiciel Komendy Rejonowej OSP w Kwidzynie Tomasz Szczepny. W złotym jubileuszu uczestniczyli wszyscy komendanci i druhowie z sześciu jednostek OSP funkcjonujących w gminie oraz mieszkańcy wsi.

Przed remizą strażacką uczestników uroczystości powitał Henryk Kwaśniewski, prezes goryńskiej jednostki i jednocześnie członek Prezydium Zarządu Wojewódzkiego Związku OSP, radny i sołtyś wsi. Myśl utworzenia jednostki OSP zrodziła się w 1948 r. i została pierwsiemu drużynie. Dziś żyje tylko dwóch z nich: Czesław Powierski, pierwszy sekretarz straży i Józef Śliwiński. Pozostali podopieczni św. Floriana to: Leon Napieriski - naczelnik OSP, Jan Chorbowy - komendant, Bernard Dąbrowski, Ignacy Dręzek, Józef Filarski, Zygmunt Igielski - obsługujący motopompę, Adam Klabun, Edward Milarski, Edward Niesiołowski, Jan Polak i Stanisław Turek.

Początki działalności były bardzo trudne. Brak było pomieszczeń na sprzęt, nie było syreny alarmowej. Były za to zapal i chęć działania. U druha Leona Napieriskiego przechowywano sprzęt gaśniczy. Inni, jak Czesław Chorbowy, Józef Filarski, Czesław Bezmerowicz,

uczycieli konych zaprzęgów na wyjazdy do pożarów. W 1954 r. jednostka wzbogaciła się o remizę strażacką. Powstała ona ze starego poniemieckiego garażu. Przybył też bezkoczowy konny. W 1956 r. druhowie boleśnie przeżyli tragiczną śmierć swego kolegi Józefa Filarskiego. W latach 1968-1970 wybudowano nową remizę wraz ze świetlicą. Jednostka miała już ciągnik z przyczepą, którą przewożono sprzęt ratowniczy. Od 1974 r. OSP dysponuje samochodem gaśniczym marki Żuk. Do dziś skutecznie służy jednostce. Jest sprawny i niezawodny w akcjach ratowniczych dzięki znakomitemu kierowcom, takim jak Kazimierz Kacprzak, Roman Jaroszek, Jerzy Filaber i Zygmunt Krupniński. Obecnie na każdy sygnał syreny zasiada za kierownicą Waldemar Różański.

Niepełny byłby obraz działalności drużyny strażackiej, gdyby pominąć dużą aktywność druhowa w rozwijaniu życia kulturalnego i sportowego w środowisku. To oni właśnie inicjowali i organizowali imprezy kulturalne, festyny, wiejskie uroczystości i zabawy ludowe. Lata siedemdziesiąte należały do najnowocześniejszych w historii goryńskiej OSP. W latach 1978-1980 wybudowano nową remizę z obszernym garażem. Głównymi organizatorami przedsięwzięcia byli druhowie Jan Danis i Bolesław Antol. Skutecznie wspierali ich inni wielcy strażacy oraz władze gminne. Od 1992 r. prezesem OSP jest Henryk Kwaśniewski, natomiast naczelnikiem - Jan Otrębski. Za ich kadencji najważniejszym wydarzeniem było ufundowanie jednostce przez miejscową społeczność i sympatyków strażaków-ochotników sztandaru. Wspaniała uroczystość z tej okazji odbyła się 24 czerwca 1995 r. Uczestniczyli w niej m.in. prezes Zarządu Wojewódzkiego OSP w Elblągu Stanisław Sionek, komendant wojewódzki PSP Tomasz Nowakowski, komendant rejonowy PSP w Kwidzynie Leszek Szczępański, władze gminy i wszystkich jednostek OSP funkcjonujących na jej terenie.

Dziś jednostkę goryńską tworzy 34 strażaków. Przy OSP działają ponadto dwie sześciocisnówkowe sekcje młodzieżowe - chłopców i dziewcząt. Strażacy dysponują żukem, dwoma motopompami oraz

## SUSZ

### Będzie ogród zabaw

Po zimowej przerwie wznowiono prace przy urządzeniu 80-arowego ogrodu zabaw przy Domu Pomocy Społecznej w Suszu. Do prac zatrudniono czterech pracowników interwencyjnych.

To bardzo kosztowne przedsięwzięcie realizowane jest etapami. Zrobiono piaskownicę i kort tenisowy. Niebawem zostanie oddany do użytku basen. Wkrótce będą urządzone alejki i instalowane ławeczki. Ogródek wzbogacony zostanie o nowe

nasadzenia krzewów i kwiatów. Wykonywane będą pergole, trejaże i altanki. Kompletywany jest jednocześnie sprzęt niezbędny do zabaw i ćwiczeń sportowych. Dyrektor DPS Henryk Stańczyk i Wiesława Wiśniewska - kierownik adminis-

tracyjny bardzo energicznie zabiegają, by ich wymarzony obiekt mógł jak najszybciej uszczęśliwić mieszkańców DPS. Jednak główną barierą w osiągnięciu celu jest niedostatek pieniędzy. Mimo że zadanie wykonywane jest sposobem gospodarczym, to jednak wymaga sporych nakładów finansowych. Bardzo oczekiwani są więc sponsorzy pragnący pomóc zycie osobom niepełnosprawnym. (G)

## KISIELICE

### KOMITETY TELEFONIZACJI

Telekomunikacja Polska S.A. nie zakłada w swoich planach na najbliższe lata telefonizacji gminy Kisielice. Presja mieszkańców nie pozwalała, by władze samorządowe przysięgły się temu bezczynnie.

W ostatnich dwóch latach podjęto trud telefonizacji gminy przez powołanie społeczne komitety telefonizacji. Zadanie się powiodło i większość

sołectw nasyconych jest już telefonami. Ale nie dotyczy to jeszcze takich wsi jak Goryń, Krzywka, Łodygowo i Limza. Zarząd Miejski podjął decyzję, iż będą one jeszcze w tym roku telefonizowane na podobnych zasadach. Burmistrz Tomasz Koprowski spotkał się już ze wszystkimi mieszkańcami wspomnianych miejscowości, aby omówić szczegóły przedsięwzięcia. Społeczność wiejska podchodzi do problemu bardzo racjonalnie. Jest zatem nadzieja, że biegnący rok zaowocuje pełną telefonizacją gminy. (G)

podstawowym sprzętem niezbędnym w prowadzeniu akcji ratowniczych.

Pięćdziesięciolecie straży było okazją do uhonorowania druhowa i osób wspierających OSP odznaczeniami. Złote medale „Za zasługi dla państwa” otrzymali: Czesław Powierski - po raz drugi, Henryk Sas i Zenon Szostak. Srebrnym medalem „Za zasługi dla państwa” uhonorowano: Romana Gólkowskiego, Ryszarda Różańskiego, Dariusza Kruszynskiego, Wiesława Samulskiego, Pawła Jabłońskiego, Kazimierza Maleckiego oraz księżę Stanisława Samickiego, Mariana Zochowskiego i Adama Sławimskiego. Brązowymi medalami odznaczeni zostali: Ryszard Kuchnia, Marek Szostak, Kazimierz Beemerowicz, Jan Magdy, Władysław Robakiewicz, Andrzej Miller, Maria Pokorska, Jerzy Tchórz. Odznaki „Wzorowego strażaka” nadano Janowi Zaczkowi, Robertowi Budce, Wojciechowi Mełerskiemu, Benedyktowi Mroczyskiemu i Piotrowi Kwaśniewskiemu.

Po uroczystościach gospodarze zaprosili gości na towarzyskie spotkanie. (G)

## KISIELICE

### Ekspansja komórek

Niedawno na kisielickiej wieży ciśnieniowej zainstalowano przełącznik telefonii komórkowej ERA GSM. Obecnie Zarząd Miejski wydzierżawił na 5 lat działkę w Sobiewoli koło Kisielic firmie POLKOMTEL S.A. Będzie ona przeznaczona na budowę 70-metrowego masztu dla telefonii GSM Plus. (G)

## KISIELICE

### Uniwersalna podłoga

Władze samorządowe Kisielic analizowały przebieg budowy szkoły podstawowej. Skupiono się głównie na propozycji zmiany technologii wykonania nawierzchni sali gimnastycznej.

Zakładka się, iż sala będzie wykorzystana także w innych celach, np. na gminne imprezy kulturalne. Podłoga musi więc być bardzo trwała i jednocześnie spełniać wymogi sportowe. Po dyskusji zdecydowano, że wykonana zostanie z Inosonum na drewnianym podłożu. Koszt zadania zwiększył się o 20 tys. zł. Musi być jednak poniesiony, gdyż będzie to jedyna sala sportowa z prawdziwego zdarzenia w gminie. (G)

REKLAMA REKLAMA REKLAMA REKLAMA REKLAMA REKLAMA REKLAMA REKLAMA REKLAMA

PRZEDSIĘBIORSTWO PRODUKCYJNO-HANDLOWE

**TOR-PAL**  
Spółka z o.o.  
82-500 Kwidzyn, ul. Lotnicza 1

**Oferuje świadczenie usług w zakresie:**

- wykonawstwa izolacji termicznych,
- obróbek blacharskich,
- wykonawstwa robót betoniarskich,
- sprzedaży betonu.

Zamówiony beton dostarczymy na miejsce budowy.  
Zamówienia prosimy kierować do Działu Technicznego firmy.  
Informacji udzielimy pod nr tel. 279 84 89

**BOGLASS**  
Kwidzyn, ul. Owcza 4, tel. 279-45-23

**OKNA PCV  
WŁAZY I OKNA DACHOWE  
PARAPETY  
ROLETY-ZEWNETRZNE  
RATY  
MONTAZ**

**KASY FISKALNE  
DRUKARKI FISKALNE**

- \* sprzedaż
- \* doradztwo
- \* autoryzowany serwis

PHU Interbiuro, ul. 3 Maja 10  
tel. (055) 279-70-05

**PPHU Danmar**

- PRODUCENT odzieży roboczej oferuje ubrania robocze tradycyjne i kolorowe z nadrukiem Twojej firmy
- POLECA sprzedaż hurtową:
- rekawic roboczych
- obuwia gumowego i filcowego
- trzewików roboczych
- środków BHP

MALBORK, al. Wojska Polskiego 91  
tel. (055) 272-33-48 wew. 35

**KOPALNIA „PIAST”**

HANDEL OPAŁEM i MATERIAŁAMI BUDOWLANYMI  
Falkowski - Kielar

Z dniem 20.05.1998 r.  
**WPROWADZAMY LETNIA OBNIŻKĘ CEN WĘGLA z ww. kopalni**

Orzech gat. I z 360 na 335 zł  
Kostka gat. I z 380 na 350 zł

Najniższe ceny!

Prowadzimy sprzedaż tarcicy w pełnym asortymencie do 7 m.b.

**NOWOŚĆ!** Węgiel z importu - ceny konkurencyjne.  
Kwidzyn, ul. Łąkowa. Czynne 7.00-15.00, tel. 279 48 74  
Gardeja. Czynne 8.00-16.00, tel. 0601 646 853

KUPIJĄC TERAZ - OSZCZĘDZASZ!

82-500 Kwidzyn, Górki koło Kwidzyna  
tel./fax (055) 279-69-61

**GRÓL KWIDZYN Sp. z o.o.**  
Przedstawiciel Handlowy:

ALCKRO-BECKERS - farby i lakiery,  
2000 kolorów na miejscu,  
AREAL SYSTEMS - kraty trawnikowe,  
BALEX METAL - blachodachówki i blachy trapezowe,  
RAUTARUUKI - blachodachówki i blachy trapezowe,  
ONDULINE SA - pokrycia dachowe,  
ISOBAU - systemy docieplania budynków,  
MARLEY - systemy rynnowe,  
HUNTER - systemy rynnowe,  
HILGIER - cegły i okładziny klinierkowe,  
RAWAG - stolarka aluminiowa.

**ZAPRASZAMY!**

**NIE PŁAĆ WIĘCEJ NIŻ TRZEBA!**

**WĘGIEL** Najkorzystniejsze ceny

z kopalni „PIAST”

**ZAPRASZA DEPOZYTOWY SKŁAD KOPALNI „PIAST” w Sadlinkach**  
Zapewniamy transport i załadunek.  
TEL. (055) 275-75-61

# Reforma, bon i oświatowe mity MIĘDZYNARODOWE FORUM O EDUKACJI

Oświata w społeczności lokalnej to temat międzynarodowej konferencji, która odbyła się w Kwidzynie. Honorowy patronat sprawował wicepremier Leszek Balcerowicz. Przez trzy dni, od 14 do 16 maja, ponad 200 uczestników, wśród których znaleźli się uczeni, pedagodzy oraz politycy, dyskutowało nad efektywnym i skutecznym zarządzaniem oświatą. Konferencja, zgodnie z przewidywaniami organizatora - Zarządu Miasta, była okazją do spotkania praktyków i teoretyków zainteresowanych reformą oświaty. Podczas obrad zaprezentowano rozwiązania stosowane w edukacji między innymi w Stanach Zjednoczonych, w Wielkiej Brytanii oraz w Szwecji.



Wicepremier Leszek Balcerowicz podczas rozmowy z dyrektorem biura posła UW J. Godzikiem i Andrzejem Krzysztofakiem

Konferencji towarzyszył kiermasz, prezentujący programy edukacyjne, wydawnictwa książkowe oraz pomoce dydaktyczne.

## Krytyka MEN

Pierwszy dzień konferencji przyniósł krytykę rządowych propozycji dotyczących reformy oświatowej. Prof. dr hab. Krzysztof Konarzewski z Instytutu Psychologii Polskiej Akademii Nauk stwierdził, że reformy nie da się szczegółowo zaplanować.

Każdy ruch reformatora

zmienia warunki jego działania. Środki, które wydawały się skutecznymi w fazie planowania, w zastosowaniu okazują się nieskuteczne lub szkodliwe.

Prof. K. Konarzewski stwierdził, że reformator nie mogą przewidywać musi poprzestać na wstrząsaniu systemem w nadziei, że pobudzi to oddolne procesy ulepszenia praktyki. Do przeprowadzenia reform potrzebna jest także odpowiednia silna osobowość czyli człowiek, który weźmie całą odpowiedzialność za reformę swego

autorstwa. Przedstawiciel PAN uważa, że ministerstwo unika rozmów na trudne tematy dotyczące oświaty. Zarzutów tych nie mogła odeprzeć wiceminister MEN Irena Dzierżogowska, która mimo zapowiedzi nie przyjechała do Kwidzyna, tłumacząc swoją absencję ważnym posiedzeniem w Warszawie.

Burmistrz Leszek Czarnobaj przedstawił kwidzyński model zarządzania oświatą. Zaznaczył, że system oświatowy powinien być prosty i czytelny. Przypomnił zasady funkcjonowania bonu oświatowego, koncentrując się na roli dyrektora szkoły jako menedżera, który



Zainteresowani kiermaszem byli zarówno nauczyciele jak i uczniowie

zarządza szkolnymi finansami i decyduje o rozwoju placówki. Zdaniem burmistrza pozycja dyrektora w kwidzyńskich szkołach jest silna i tak być powinno. Na przykładzie Szkoły Podstawowej Nr 8 wiceburmistrz Ro-

wawczych, zaprezentowany mi w teatrze. **Lokalna strategia**

wacyjnych i jest krokiem niezbędnym w tworzeniu nowego kształtu polskiej szkoły. Obradom przewodniczyła znana w Kwidzynie, zwłaszcza pracownikom oświaty, prof. dr hab. Elżbieta Putkiewicz z

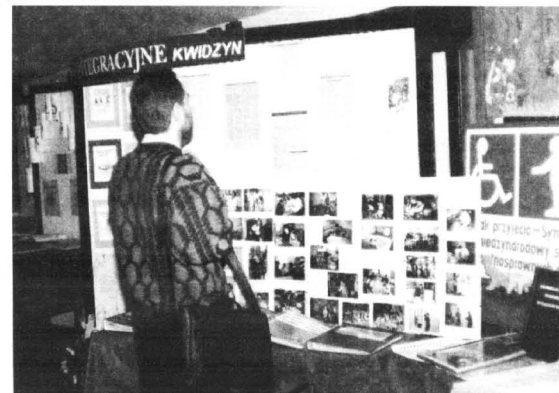

Podczas konferencji zaprezentowały się między innymi Przedszkole Integracyjne i Ośrodek Terapii i Rehabilitacji dla Dzieci

man Bera przedstawił funkcjonowanie kwidzyńskiego systemu oświatowego. W przerwie uczestnicy konferencji mogli zapoznać się z osiągnięciami kwidzyńskich placówek oświatowo-wychow-

Dr Jacek Strzemieczny i dr Andrzej Szeniawski z Centrum Edukacji Ekologicznej przekonali, że przejście szkół przez samorządy nie oznacza automatycznej poprawy ich pracy i pracy nauczycieli. Jednak stawia to możliwość działań inno-

Uniwersytetu Warszawskiego, która wraz z zespołem naukowców podkreślała rolę monitorowania osiągnięć szkolnych dla wspierania edukacji w Kwidzynie. Podczas konferencji prasowej zwracano uwagę na pro-

lem, jakim jest coraz większa ilość uczniów, którzy nie potrafią czytać ze zrozumieniem. Współczesne trendy oświatowe w pedagogice państw zachodnich przedstawił James Barker ze Stanów Zjednoczonych. Omówił rolę ucznia, nauczyciela i szkoły. Przerwywnikiem w obradach był występ kabaretu OT.O.

## Oświatowe mity

Z oświatowymi mitami rozprawiła się dr Janina Zawadowska, reprezentująca Wydawnictwa Szkolne i Pedagogiczne. Podkreślała, że mimo krytyki systemu oświatowego nadal wiele osób uważa, iż system z PRL jest najlepszy i nie należy go zmieniać.

**Powodem takiego stanu rzeczy są mity zakorzenione w społeczeństwie. Pierwszy z nich to to, że wiału uważa, iż polska szkoła jest dobra. Na tle takich krajów jak Kanada, USA, Szwajcaria, Holandia czy Niemcy oświata w Polsce nie wypadła dobrze. Powodem tego są przeładowane programy szkolne, których znikomy procent przyswajany jest przez ogół uczniów oraz problemy związane ze wspomnianym już czytaniem ze zrozumieniem. Mit drugi to dobre wykształcenie nauczycieli.**

Jak stwierdziła dr J. Zawadowska, uniwersytety przygotowują specjalistów przedmiotowych, a nie nauczycieli. Absolwent uniwersytetu może uczyć tylko jednego przedmiotu. Uczelnia nie daje merytorycznego wsparcia pracującemu nauczycielowi. Mit trzeci zawiera się w stwierdzeniu: „Kto pragnie dobra polskiej szkoły, powinien blokować reformę” i jest szczególnie groźny, gdyż wzmocnia wszystkie dotychczasowe wady szkoły.

Prof. Krzysztof Konarzewski twierdził, że osoba, która będzie przeprowadzała reformę musi być otwarta na krytykę i węższ szukać najczarniejszych scenariuszy dotyczących efektów swoich działań. To bowiem może być dobry wpływ na reformę.

Według burmistrza Leszka Czarnobaja praca nauczyciela nie powinna zależeć od urzędników w Warszawie. System oświatowy na poziomie gminy może spełnić swoją rolę. Jednak, co podkreślił prof. K. Konarzewski i burmistrz Kwidzyna, kwidzyński model nie jest rozwiązaniem dla całego kraju.

*Gdyby ktoś chciał skoplować kwidzyński system oświatowy, to istnieje duża szansa, że mu się nie uda.*

Warto dodać, że prof. K. Konarzewski i prof. E. Putkiewicz opowiedzieli się za obniżeniem wieku szkolnego, co oznacza, że dzieci powinny częściej do szkoły od szóstego roku życia.

Jacek Kluczkowski

REKLAMA

REKLAMA REKLAMA REKLAMA REKLAMA REKLAMA REKLAMA REKLAMA

**SKLEP Z ARTYKUŁAMI  
SANITARNO-PRZEMYSŁOWYMI  
A. CH. JAŚTAK  
UL. BRATERSTWA NARODÓW 46  
(W PODWÓRKU OBOK „ZELAZNEGO”)  
tel. 279 38 25 - BEZ ZMIAN!**

**POLECA:**

- Piecze co (koksowo-węglowe, mialowe, gazowe, elektryczne).
- Przepływowe ogrzewacze wody-gazowe, elektryczne.
- Katalityczne ogrzewacze pomieszczeń.
- Pompy i hydrofony.
- Armaturę sanitarną.
- Kuchnie gazowe i węglowe.
- Łopaty, szpadle.
- Kłódki, zamki i inne.

**RATY**

**POLMOBILIT SPÓŁKA DAEWOO - AUTO**  
Grodziądz-Miasteczko - Sosna Toruńska  
tel. (051) 465 15 23

**Oferuje:**

**sporzędaż samochodów:**

- HYUNDAI (spółka RI) - osobowe i dostawcze
- JUGO - już od 19 000 zł
- TAWRIA - już za 15 000 zł
- DAEWOO - osobowe i dostawcze

**naprawy gwarancyjne samochodów:**  
FIAT, CINQUECENTO, DAEWOO, OPEL, AUDI, VOLKSWAGEN

**części samochodowe do ww. marek samochodów**  
**naprawy blacharsko-lakiernicze i mechaniczne**  
(Warsztat wyposażony jest w najnowsze urządzenia komputerowe)

**Punkt informacyjny również w Kwidzynie,**  
ul. 11 Listopada 11,  
tel. (055) 279 62 00, (055) 261 08 88



**SONY**  
Play Station

**Zapraszamy do nowo otwartego sklepu i salonu**

**FLIPER**

Ul. Tęczowa (pawilon za starym kinem, I piętro) tel. 602-48-07-41

**Szeroki asortyment akcesoriów i gier do wszystkich rodzajów konsoli: SONY, SEGA, NINTENDO, GAME-BOY, PEGASUS oraz sprzęt audio, walkmany, kalkulatory, radiobudziki.**

**UWAGA! Nowość!** Promocja SONY cena 669 zł

Wstawiamy "czipy" do SONY Play Station umożliwiające odbiór gier w systemie NTSC  
Cena 150 zł + 1 gra gratis!!!

**RATY**

82-500 Kwidzyn, Górki koło Kwidzyna  
tel./fax (055) 279-69-61

**AGROL KWIDZYN Sp. z o.o.**

Informujemy, że rozszerzamy swoją ofertę handlową o:

**ŚRODKI OCHRONY ROŚLIN**

**CENY PROMOCYJNE, UPUSTY!**

Firma zagraniczna  
**PLATI POLSKA Sp. z o.o.,**  
82-500 Kwidzyn, ul. Miłosa 30 A,

producent przewodów i wiązek kablowych, dostawca Philipsa  
zatrudni osoby na etatach:

1. mechanik /elektronik/ automatyk do utrzymania ruchu urządzeń produkcyjnych,
2. szef zapewnienia jakości do organizacji Działu Zapewnienia Jakości (wymagana znajomość j. angielskiego),
3. informatyk do nadzoru sieci Windows NT. i wdrożenia systemu zarządzania przedsiębiorstwem.

**Oferujemy ciekawą, rozwojową pracę i bardzo dobrą płacę.**

Zainteresowani winni zgłaszać się osobiście w siedzibie firmy po uprzednim uzgodnieniu wizyty z Panem Jerzym Adamcem. Tel. 279-31-07 wew. 37.

PRZEDSIĘBIORSTWO HANDLOWO-USŁUGOWE  
**„BUDO-OPAL”** sp. z o.o.

Kwidzyn, ul. Łąkowa 44,  
tel. 279-32-33  
(teren starej gazowni i skupu ziomu)

**CZYNNY GODZIENNI  
W GODZ. 7.00 - 17.00**

**Oferujemy:**

- NAWOZY
- węgiel
- koks
- mial
- podpałka

**SPRZEDAŻ RATALNA**

## Sprawni jak żołnierze

„Sprawni jak żołnierze” to kolejna z edycji konkursów sprawnościowych, organizowanych przy współpracy wychowawców szkół średnich, uczniów oraz Ligi Obrony Kraju. W zmaganiach, które odbyły się kilka dni temu na stadionie miejskim oraz strzelnicy, udział wzięło kilkudziesięciu uczniów z sześciu kwidzyńskich szkół średnich.

Mimo iż strzelanie, rzut granatem, bieg, pokonanie toru z przeszkodami oraz skok w dal to typowe męskie dyscypliny, w zawodach udział wzięły również drużyny dziewcząt, które nie tylko w niczym nie ustępowały drużynom męskim, ale zdarzało się, że były lepsze.

W kategorii strzeleckiej najlepszą drużyną była męska drużyna z Zespołu Szkół Zawodowych Nr

2, na miejscu drugim uplasowała się męska drużyna z I LO, na trzecim zaś żeńska drużyna z II LO oraz żeńska drużyna z ZSZ Nr 2. Granatem najlepiej rzucił chłopcy z ZSZ Nr 2, na miejscu drugim uplasowali się reprezentanci I LO, na trzecim zaś bezkonkurencyjną męską drużyną była drużyna z Technikum Przemysłu Włókienniczo-Trzcinarskiego. Na miejscu drugim ponownie znalazły się dziewczęta z II LO, na trzecim zaś uplasowała się żeńska drużyna z I LO. W konkurencji udzielania pierwszej pomocy brały udział jedynie żeńskie drużyny. Największą ilość punktów zdobyły reprezentantki ZSZ Nr 2 oraz II LO. Tor przeszkód najlepiej pokonały uczniowie I LO oraz ZSZ Nr 2, w skoku w dal niepokonane zaś były drużyny dziewcząt z II LO oraz chłopców z TPWT.

W efekcie miejsce pierwsze w kategorii chłopców zajęła drużyna z ZSZ Nr 2, w kategorii dziewcząt najlepszymi okazały się reprezentantki II LO. Na miejscu drugim uplasowali się chłopcy z I LO oraz dziewczęta z tej samej szkoły. Miejsce trzecie przypadło reprezentantom TPWT oraz ZSZ Nr 2.

Wika

## BLIŻEJ ROBERTA KASPRZYCKIEGO

Amatorom poezji śpiewanej nieobca jest z pewnością postać Roberta Kasprzyckiego. Jest to młody, utalentowany zwycięzca Studenckiego Festiwalu Piosenki w Krakowie oraz XX Spotkań Zamkowych „Śpiewajmy poezję”, zdobywca wszystkich nagród na wrocławskim „Łykendzie” oraz uczestnik polskiego koncertu „Kraina Łagodności”.

W Kwidzynie po raz kolejny wystąpi 30 maja o godzinie 16.00 na deskach miejskiego teatru. Sylwetka Roberta nieobca powinna być również mieszkańcom naszego miasta. W Kwidzynie po raz pierwszy zaprezentował się blisko dwa lata temu, podczas „Dni Kwidzyńskich”. Posiada na swoim koncie jedną już dotąd płytę z tytułową „Niebo do wynałajca”. Zdaniem krytyków jedenaście utworów, które się na niej znajdują, to nie tylko ciekawe muzycznie utwory, ale i tekstowo, niezbyt często zdarzające się w młodej piosence poetyckiej. Najbardziej znanym i lubianym utworem w dotychczasowej twórczości Roberta Kasprzyckiego jest tytułowe „Niebo do wynałajca”. Równie popularne są: „Zielone szkieleto”, „Zapieszę śniegiem w kominie”, „Tyko Ty ja” oraz „Ja nie śnieg”. W kolejnej recenzji jego płyty

czytamy: *Piosenki Roberta podobają się, ponieważ są niezwykle konkretne, nie stronią od realiów, przez co sprawiają wrażenie autentyczne, a jednocześnie są metafizyczne i - nie bójmy się tego słowa - są po prostu romantyczne. W twórczości Roberta są również inne, często bardzo ironiczne i ostentacyjnie lekkie utwory, oparte na słownym i muzycznym pastiszu. Pozostali krytycy przestrzegają się od uwag, jednak jak mówią - Robert Kasprzycki to najciekawszy obok Turnaua nowy akustyczny autor i wykonawca.*

W imieniu organizatorów serdecznie zapraszamy Państwa na koncert.

Wika



Jedną z konkurencji było pokonywanie toru przeszkód

## Oświetlenie ulic

495 tysięcy złotych będzie kosztowało w tym roku oświetlenie kwidzyńskich ulic.

W kwocie tej mieszczą się także koszty związane z remontami i uzupełnien-

iem oświetlenia na niektórych ulicach, między innymi Słonecznej, na Placu Plebiscytowym, na Starym Mieście, ul. Batalionów Chłopskich oraz na Zatorzu I.

Za zużycie energii i konserwację trzeba będzie w

tym roku zapłacić 295 tys. zł. Władze miasta, zgodnie z przyjętą polityką dotyczącą bezpieczeństwa mieszkańców, likwidują kolejne nieoświetlone lub słabo oświetlone miejsca w Kwidzynie. Na bieżąco Zakład Energetyczny wymienia żarówki, stuczone lampy czy uszkodzone słupy. Na samą konserwację przeznaczono w tym roku 95 tys. zł.

J.K.

## WRZUCIĆ ŻŁOTÓWKĘ DO SKARBONKI

W Kwidzynie prowadzona będzie zbiórka pieniędzy przeznaczonych na wypoczynek letni dzieci.

Organizatorem zbiórki są Miejski Ośrodek Pomocy Społecznej w Kwidzynie oraz Stowarzyszenie Pomocy Rodzinie „Promyk”. Akcję promują również Telewizja Kablowa Kwidzyn, Radio „PM” oraz „Kurier Kwidzyński”.

Głównym celem akcji letniej jest podsumowanie całorocznej pracy profilaktycznej z młodzieżą uczestniczącą w zajęciach programowych świetlic środowiskowych Miejskiego Ośrodka Pomocy Społecznej i ośrodków kuratorskich. Na wypoczynek pojedzie około stu siedemdziesięciu dzieci, które brały udział w zajęciach. Drużyłownicy wyjazd jednego dziecka kosztuje około 500 zł. Aby zebrać odpowiednią sumę pieniędzy konieczna jest akcja prowadzona przy współudziale placówek handlowych na terenie całego miasta. Do zakładów pracy oraz instytucji zostanie rozesłane petycje informujące o akcji. W sklepach będzie wystawionych około trzydziestu skarbonek, na których widnieć będą plomby z pieczętkami organizatorów.

Akcja rozpocznie się w piątek 22 maja i potwa do końca czerwca. Pierwszy turnus zaplanowano na 23 czerwca.

Organizatorzy zapraszają do wzięcia udziału w akcji i wrzuceniu symbolicznej złotówki do skarbonki.

Nr konta - BS Kwidzyn 83000009-124823-2700-6

„Promyk” Kaja

## NASZA SONDA

W jednym z wcześniejszych numerów „Kuriera” pytaliśmy naszych mieszkańców o funkcjonalność, wady oraz zalety komunikacji miejskiej. Dziś zapytaliśmy o ocenę kwidzyńskiej PKP.

### Wanda - gospodyni domu:

Obecnie mało wyjeżdżam poza Kwidzyn i nie wiem jak funkcjonuje PKP. Kiedyś był to jedyny środek transportu. Jeśli ktoś nie lubił jeździć autobusem. Dziś wszystko się zmieniło i ciężko stwierdzić jak jest naprawdę. Moim zdaniem nie mamy powodów do narzekania.

### Tomek - bezrobotny:

Moja dziewczyna Ania, mieszka w Suszu, miejscowości oddalonej od Kwidzyna o 30 kilometrów. Niestety, aby się z nią spotkać musimy czekać ponad godzinę w Prabutach na pociąg i nie ukrywam, iż jest to bardzo uciążliwe. Uważam, iż kwidzyńskie połączenia to istna parodia.

### Agnieszka - magazynier:

Uważam, iż nie mamy powodu aby narzekać na kolej. Ciężka sytuacja tam panująca nie pozwala im na zbytnią modernizację i nie możemy wymagać cudów. Uważam, iż z roku na rok jest coraz lepiej.

### Justyna - uczennica:

Dużym mankamentem kwidzyńskiej PKP jest fakt, iż jest bardzo mało pociągów zarówno w kierunku Prabut, Grudziądz czy Malborka. Do tego ogromne połączenia i wielogodzinne podróże. Moim zdaniem sytuacja jest naprawdę beznadziejna.

### Tadeusz - spawacz:

Całe życie jeżdżę pociągami i jakoś nie przeszkadza mi obecna sytuacja. Jestem z niej bardzo zadowolony. Gdyby nie pociągi, nie byłoby mnie stać, aby gdziekolwiek wyjechać.

### Magda - studentka:

Na co dzień przebywam w Kwidzynie, w weekendy zaś jeżdżę do Krakowa do mojego chłopaka, oraz na studia. Wszystko jest w porządku, dopóki nie dojeżdżam do Prabut nie okazuje się, że właśnie ucieki mi ostatni pociąg do Kwidzyna. Przecież to śmieszne, że nie ma żadnego nocnego pociągu, a ostatni jest około godziny 22.00.

### Lidia - księgowa:

Zatrważają mnie wysokie ceny biletów. Mam bardzo liczną rodzinę i dalekie podróże kosztują nas niezmiernie dużo. Uważam, iż kolej powinna obniżyć ceny chociaż jeden raz, a nie ciągle je podnosić.

### Jolanta - wizażystka:

Najbardziej uciążliwe są tak zwane wycieczki krajoznawcze, czyli podróże z prędkością 20 kilometrów na godzinę. W związku z moim zawodem niemal do tygodnia zmuszona jestem wyjechać do Poznania. Nie mogę narzekać na połączenie na trasie Toruń - Poznań, ale to co się dzieje na odcinku Kwidzyn - Toruń to przechodzi wszelkie granice. Pociąg, który ma do pokonania 100 kilometrów, jeździ 3 godziny. Dobre to było na początku drugiego tysiąclecia, ale obecnie mamy przed sobą już trzecie.

### Helena - pracownik biurowy:

Jestem bardzo zadowolona. Uważam, iż obecnie kolej robi wszystko, aby polepszyć komfort podróży. Być może nasze lokalne warunki nie są tego najlepszym przykładem, ale wierzę, iż kiedyś to się zmieni.

Wika

## REKLAMA REKLAMA REKLAMA

PPHU Przedstawiciel firmy Kanlux I GE "LUX" Kwidzyn, ul. Graniczna 26 tel. 279-45-27

Hurtownia oferuje w cenach fabrycznych:

Źródła światła: żarówki energooszczędne różnych kształtów, żarówki głównego szeregu, świetlówki 40W i 20W, żarówki halogenowe.

Oprawy halogenowe: reflektorowe, również z czujnikiem ruchu, z siatką do sufitów podwieszanych, stałe, ruchome, rybne oczka.

Oprawy ozdobne: ogrodowe i elewacyjne, również na murek, na nożce, z czujnikiem ruchu.

ZAMÓWIENIA SPECJALNE ZREALIZUJEMY NAJPOŹNIEJ W 10 DNI

Zapraszamy do zakupów sklepy, hurtownie oraz osoby indywidualne. Czynne od 8.00 do 17.00

PPUH „ZATORZE” ZAPRASZA DO DEPOZYTOWEGO PUNKTU SPRZEDAŻY

WĘGLA KOPALNI „PIAST”

OFERUJEMY NAJNIŻSZE CENY WĘGLA I KOKSU

ZAPEWNIAMY BEZPŁATNY TRANSPORT NA TERENIE KWIDZYŃNA

KWIDZYN, UL. MOSTOWA 2 tel. 279-79-96

SKŁAD OPAŁU CZYNNY W GODZ. 8.00-16.00

### SZKÓŁKA DRZEW, KRZEWÓW IGLASTYCH

R. Galiński, Gniewskie Pole 24 tel. (055) 275 18 76

czynne 9.00 - 18.00

DUŻY WYBÓR - NISKIE CENY

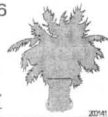

82-500 Kwidzyn ul. Kamienna 11B tel./fax (055) 279-40-34

DOŚWIADCZONY PRODUCENT

Wykonujemy:

- ▷ zabudowy wewnątrz,
- ▷ szafy,
- ▷ garderoby,

w kanadyjskim systemie drzwi suwanych. ORIGINALNE ELEMENTY „KOMANDOR” Profil metalowy, aluminiowy.

MILA I FACHOWA OBSŁUGA



### Przedsiębiorstwo Energetyki Ciepłej

„PEC” Spółka z o.o.

ul. Batalionów Chłopskich 23, 82-500 Kwidzyn



### ogłasza przetarg

nieograniczony na sprzedaż niżej wymienionych pojazdów samochodowych:

- POLONEZ TRUCK 1600, nr rejestr. ELL 3031, rok produkcji 1994, cena wywoławcza wynosi 8000 zł,
- ŻUK A0701C (towos z kanapą), nr rejestr. ELO 2945, rok produkcji 1992, cena wywoławcza wynosi 6000 zł.

Przetarg odbędzie się w dniu 2.06.1998 r. o godz. 10.00 w bazie „PEC” przy ul. Słonecznej w Kwidzynie, gdzie można oglądać ww. pojazdy w dniach od 20 do 30.05.1998 r. w godz. od 8.00 do 14.00.

Informacje dodatkowe można uzyskać pod nr telefonu (055) 279-44-56.

Wadium w wysokości 10% ceny wywoławczej należy wpłacić w kasie „PEC” przy ul. Batalionów Chłopskich 23, najpóźniej na dwie godziny przed rozpoczęciem przetargu.

Zastrzegamy sobie prawo do odstąpienia od przetargu bez podania przyczyn.

200155



KWIDYŃ '98

Piąty Plebiscyt na Człowieka Roku ATRAKCYJNE NAGRODY DLA CZYTELNIKÓW

7 czerwca na Stadionie Miejskim, w trakcie Dni Kwidzyna, będzie miał miejsce finał Plebiscytu na Człowieka Roku KWIDYŃ '98. Po zakończeniu meczu "Orłów Górskiego", około godziny 19.00, wręczona zostanie statuetki KWIDYŃA '98 i nagrody dla Czytelników.

Cztery edycje Plebiscytu na Człowieka Roku pokazały, że cieszył się on zawsze dużym zainteresowaniem mieszkańców Kwidzyna, zarówno tych, którzy głoszą jak i tych, którzy znaleźli się na listach kandydatów.

Niestety nie wszyscy z kandydatów chcieli kwestie własnej nominacji i głosowania pozostawić w rękach Czytelników i mieszkańców miasta. Zastanawialiśmy w ciągu tych czterech lat wiele przypadków prób zafałszowania wyników.

Bywało więc, że w kiosku można było kupić "Kuriera", z którego ktoś wcześniej wyciął kupon do głosowania. Przynośno do redakcji setki kuponów wypisanych jednym charakterem pisma, a podpisanych wieloma nazwiskami. W trakcie weryfikacji głosów okazywało się, że osoby, których nazwiska widniały na wysłanych przez nie rekono kuponach, nie wiedzieli nic o swoim udziale w konkursie.

Dostawialiśmy kupony przysyłane też...za światów, wypełnione przez osoby, które dawno nie żyją. Przynoszenie do redakcji kuponów z fikcyjnymi nazwiskami i adresami było niemiłe nagminnie.

Na szczęście szczegółowo sprawdzaliśmy nadchodzące do redakcji kupony, wychwytyując te, na których stwierdzono jakiegokolwiek nieprawidłowości.

Abu wielominowa w tym roku nieuczyniła posunięcia, postanowiliśmy wprowadzić kilka nowych zasad. Na kuponie do głosowania podać należy w każdej kategorii nazwisko wybrane spośród osób widniejących na liście. Głosy zbierane będą do 29 maja. Jak co roku przygotowaliśmy dla Czytelników, którzy zdecydowali się wziąć udział w głosowaniu, wiele atrakcyjnych nagród. Wystarczy wysłać lub przynieść osobiście do redakcji kupon wycięty z "Kuriera", naklejony na kartę pocztową lub widokówkę.

Wszystkie dane zamieszczane przez Państwa na kuponie będą wprowadzane do komputera, który na pewno wyłapie wszelkie nieprawidłowości.

Jeśli jedna osoba prześle więcej niż jeden kupon, przy losowaniu nagród i przy liczeniu głosów pod uwagę brany będzie tylko jeden.

W tym tygodniu po raz ostatni przedstawiamy nominacje do nagród KWIDYŃA '98. Poniżej drukujemy kolejny kupon, za pomocą którego oddać możecie Państwo swoje głosy na osoby zamieszczone na liście kandydatów. Głosy zbierane będą do 29 maja.

Wszystkie dane zamieszczane przez Państwa na kuponie będą wprowadzane do komputera, który na pewno wyłapie wszelkie nieprawidłowości.

Nominacje do Piątego Plebiscytu na Człowieka Roku :

Zbigniew Sitko - prezes Niezależnego Towarzystwa Wędkarskiego w Kwidzynie
Polityka: Jerzy Godzik - za konsekwentną realizację idei samorządności oraz jej promowanie i inicjowanie w mieście i kraju.

Biznes: Piotr Wilk - za pracę związaną z całokształtem powodząrdki finansowej miasta, pozwalającą zmieniać oblicze i wygląd Kwidzyna w oczach nie tylko kwidzynańców.

Sport: Janusz Świder - za pracę w mieście na rzecz rozwoju i promocji szeroko rozumianej kultury fizycznej i rekreacji.

Kultura: Radio PM - za całokształt działań powodząrdki zbudycie sympatii kwidzynańców i mieszkańców okolicznych gmin.

Antoni Borowski - handlowiec

Kultura: Mieczysław Dzikowski - za to, że dobrze kieruje rozwojem kwidzynańskiego przedsięwzięcia i organizacjami.

Sport: Janusz Świder - za perfekcjonizm w tworzeniu sportowego modelu życia mieszkańców Kwidzyna.

Biznes: Konrad Oniszczyk - za opiekę nad mniejszymi przedsiębiorstwami i organizacjami.

Polityka: Roman Bera - za fachową opiekę nad kwidzynańską

oświatą

Jan Pukarowski - czytelnik „Kuriera Kwidzynańskiego”

Polityka: Jerzy Kozdroń - za skuteczną realizację swoich zamierzeń na drodze oddobywania demokracji w Rzeczpospolitej.

Biznes: Jerzy Majewski, prezes IP - za skuteczną samorealizację w procesie przemian, za pokazanie, jak w naszym kraju można osiągnąć sukcesy zawodowe.

Kultura: ksiądz prepozyt Wojciech Kruk - za skuteczne łączenie działalności duchowej ze społeczną i wkład w renowację katedry.

Sport: Andrzej Demidowicz - za wytrwałe łączenie działalności zawodowej z zamiłowaniem do sportu i realizację wielu zamierzeń rekreacyjno-sportowych w Kwidzynie.

Mieczysław Dzikowski - dyrektor Kwidzynańskiego Centrum Kultury

Kultura: Magda Walenczewska - za upor, pomysły i zaangażowanie w organizacji oświatowych imprez.

Polityka: Leszek Czarnobaj - za niekonwencjonalne pomysły i osobowość.

Sport: Roman Makul - za entuzjazm.

Wioletta Wichowska - czytelniczka „Kuriera Kwidzynańskiego”

Kupon do głosowania wyciąć, nakleć na kartę pocztową lub widokówkę i wysłać na adres redakcji. Można go także przynieść osobiście do redakcji.

KWIDYŃ '98 Piąty Plebiscyt na Człowieka Roku

Formularz do głosowania z polami: Moje imię i nazwisko, Adres, Data urodzenia i nr dowodu osobistego, Swój głos oddaję na: 1. Polityka, 2. Biznes, 3. Sport, 4. Kultura.

Kultura: Mieczysław Dzikowski - za własny styl w kierowaniu życiem kulturalnym.

Polityka: Jerzy Godzik, poseł na Sejm - za reprezentowanie Kwidzyna w Sejmie RP.

Sport: Roman Makul, trener piłki ręcznej - za poświęcenie się dla sportu.

Lista osób nominowanych:

- Polityka: 1. Roman Bera, 2. Leszek Czarnobaj, 3. Jerzy Godzik, 4. Zbigniew Koban, 5. Jerzy Kozdroń, 6. Wojciech Weryk

- Biznes: 1. Andrzej Golyga, 2. Janusz Lewandowski, 3. Jerzy Majewski, 4. Konrad Oniszczyk, 5. Zygmunt Szatkowski, 6. Piotr Wilk

- Kultura: 1. Mieczysław Dzikowski, 2. Ewa Jamrozek, 3. Adam Karaś, 4. Wojciech Kruk, 5. Miejska Komisja Rozwiązywania Problemów Alkoholowych, 6. Radio „PM”, 7. Telewizja Kablowa Kwidzyna, 8. Magda Walenczewska

- Sport: 1. Andrzej Demidowicz, 2. Zdzisław Hajdukiewicz, 3. Jan Jabłoński, 4. Wiesław Lalewicz, 5. Roman Makul, 6. Jerzy Rudnik, 7. Marek Sroka, 8. Janusz Świder, 9. Telewizja Kablowa Kwidzyna, 10. Andrzej Zep

SPRZEDAĆ KOBIETĘ

„La Strada” to fundacja przeciwko handlowi kobietami w Europie środkowo-wschodniej. Zasięgiem działania obejmuje nie tylko Polskę, ale również Holandię, Belgię, Bułgarię, Rosję, Rumunię i Ukrainę. Uczennice Zespołu Szkół Zawodowych Nr 1 w Kwidzynie zorganizowały spotkanie, na którym przedstawiły małą nagłośnioną, lecz poważny problem handlu kobietami.

Program rozwinął się w całej Europie dzięki holenderskiej fundacji przeciwko handlowi kobietami STV. Jego celem jest rozpowszechnianie informacji dotyczących niebezpieczeństwa przy podejmowaniu pracy za granicą. Dotyczy to głównie kobiet w wieku od czternastu do dwudziestu pięciu lat, które wyjeżdżają za granicę, aby podziłować pracę obcy lub znaleźć pracę. Zdarza się, że kobiety wyjeżdżają po to, aby wyjść za mąż za mężczyznę poznanego dzięki zagranicznym biuram matrymonialnym.

W 1996 roku zarejestrowano w Polsce Fundację „La Strada”, która organizuje spotkania w internecie, bursach oraz pogotowiach opiekuńczych wśród kobiet z grupy ryzyka. W 1997 roku w spotkaniach wzięło udział ponad dwa tysiące osób w wieku od czternastu do dwudziestu lat. Różnego rodzaju ulotki oraz materiały informacyjne trafiły, dzięki pomocy wolontariuszy, do pedagogów szkolnych, wychowawców i kuratorów siedemdziesięciu dwóch szkół w Polsce, a także do piętnastu młodzieżowych ośrodków wychowawczych, pięciu internatów i trzech domów dziecka. Nieformalną drogą koportuza rozprowadzono osiem tysięcy ulotek do urzędów paszportowych, agencji pracy i organizacji kobiecych. Ulotki i prelekcje mają uświadomić młodym kobietom ryzyko związane z podjęciem nielegalnej pracy i informować o tym, jak sprawdzić czy propozycja jest uczciwa. W razie jakichkolwiek wątpliwości można zwrócić się o pomoc do fundacji, chociażby dzięki telefonomu zaufania.

W 1997 roku prowadzono czterdzieści sześć spraw zgłoszonych do telefonu zaufania. Czterdzieści przypadków dotyczyło pomocy ofiarom handlu i sprawozdania ich do kraju. Wśród tych osób było siedem dziewcząt nieletnich, natomiast czternaście kobiet wroko będąc w ciąży lub też z dziećmi.

Bogate życie na Zachodzie kusí młode dziewczyny. Ogłoszenia o dobrze płatnej pracy i świetnych warunkach bytowych znajdują niemal w każdej gazecie. Agenci oferują kontrakty lancerek, kelnerek, hostesek czy striptizerki. Agencie matrymonialne zapewnijają materską z bogatymi cudzoziemcami, którzy spełnią marzenia dziewczyn z biedniejszych krajów. Fundacja przestrzega, że na zachodzie są miliony bezrobotnych i niknie czeka na Polki otwartymi ramiionami. Aby podjąć legalną pracę wymagana jest specjalna wiza. Praca bez zezwolenia kończy się zazwyczaj deportacją i zakazem wstępu do danego kraju przez wiele lat. Niezależnością języka obcego kolekcja uzależnia dziewczynki od pośredników i pracodawców. To oni decydują o rodzaju wykonywanej pracy, zarobkach, kontaktach z ludźmi, mieszkaniem. Zdarza się, że odbierają paszport, pieniądze, bilet powrotny. Za pozornie niewinną ofertę może kryć się praca prostytutki, do której kobiety zmusza się siłą, nierzadko podając narkotyki.

Oto kilka rad Fundacji „La Strada”:

- Postaraj się sprawdzić, czy osoba lub agencja proponująca ci pracę lub naukę działa legalnie.
- Spróbuj sprawdzić, czy twój przyszły pracodawca w ogóle istnieje.
- Podaj bliższym szczegóły na temat wyjazdu (data przekroczenia granicy, nazwiska osób, z którymi jedziesz, adres i telefon przyszłego miejsca pracy).

- Koniecznie zostaw aktualne zdjęcie i kserokopię paszportu.
- Zabierz ze sobą adres i numer telefonu najbliższego polskiego konsulatu - w razie kłopotów udzieli ci tam pomocy.
- Zawsze domagaj się umowy na piśmie - najlepiej po polsku. Zanim podpiszesz, dokładnie przeczytaj tekst umowy i sprawdź, czy go zrozumiałaś. Zastanów się, czy odpowiadają ci zawarte w niej warunki pracy.
- Niczego nie podpisuj bez zastanowienia.

Na wypadek jakichkolwiek kłopotów „La Strada” podaje numery telefonów w organizacji pozarządowych, do których można zwrócić się o pomoc. W Niemczech jest Amnesty for Women (Hamburg) 0-40 384753, Phoenix (Hannover) 0-511 14646, Agisra (Frankfurt n. Menem) 0-69 777755, ZAPO (Berlin) 0-30 6150909, FIZ (Stuttgart) 0-711 261891. W Belgii działa Payoke (Antwerpia) 0-32 322440; w Holandii STV (Utrecht) 030 2716044; w Szwajcarii Aspasie (Genewa) 022 7326828; w Austrii LEFO (Wiedeń) 01 581 1881 oraz Casa della donna per non subire violenza w Bolonii w Włoszech 051 265700.

W ulocie rozprowadzanej przez fundację przytoczone są losy dziewczyn, które zdecydowały się porzucić pracę. Jedną z nich przedstawia historia Moniki. Monika nie dostała się na uniwersytet. Rok przerwy postanowiła spędzić na pracę. Jednak pracę nie było ani w rodzinnej wsi, ani w pobliskim mieście. W lokalnej gazecie znalazła ogłoszenie: potrzebne kelnerki do baru w Niemczech. Oferowano atrakcyjne warunki i wysokie zarobki. Wkrótce wraz z innymi kobietami wyruszyła do Hamburga. Jak się okazało, w barze nie potrzebowano kelnerek. Właściciel powiedział, że będą prostytutkami. Monika nie chciała się zgodzić - za karę została pobita i zgwałcona. Odebrano jej paszport.

Wycieczkie wyprawa za granicę może się udać, nie zdarza się to jednak zbyt często. Ważne jest, aby uświadomić społeczeństwo na obecność w naszym kraju kobiet z zagranicy, których losy są tak samo tragiczne jak Polek zmuszanych do prostytucji w Niemczech, Holandii, Belgii, Szwajcarii.

Spotkanie informujące o działalności fundacji „La Strada” przyjęło z zainteresowaniem. Przygotowały je i poprowadziły uczennice szkoły Monika Dąbrowska, Magdalena Sienkiewicz, Magdalena Kucharska oraz Katarzyna Przybysz.

Telefon fundacji „La Strada” (0-22)6289999 czynny jest także we wtorek w godzinach od 9.00 do 21.00.

Kaja

Maj bez ślubów

Przedają towarzyszą nam na każdym kroku. Jedni wnie wierzą, inni lekceważą. Pewnie jest jedno - młodzieńcy są przesadni. Świądzą o tym pustki w Urzędzie Stanu Cywilnego w bieżącym miesiącu.

W kwidzynańskim Urzędzie w maju odbyły się zaledwie trzy śluby i więcej na ten miesiąc nie zaplanowano. Powodem takiego stanu rzeczy były krzącający od dawna przesąd.

Zgodnie z nim nie należy wstępować w związek małżeński w maju, gdyż małżeństwo to będzie niełwałe. Jest wiele przypadków, które tęzę potwierdzają. Podchodząc jednak do sprawy poważnie zauważymy, że również często rozchodzą się pary biorące ślub w innych miesiącach.

Kolejny zabobon dotyczący ślubów radzi żenić się i wychodzić za mąż w miesiącu, w którym nazwie występuje litera „R”. Wyjątkiem jest tutaj marzec, podczas którego trwa Wielki Post i nowożeńców w tym czasie można zliczyć na palcach.

W Urzędzie Stanu Cywilnego nie zauważa się zwiększonego ruchu w takich miesiącach jak: czerwiec, sierpień czy wrzesień, gdyż cały okres letni jest najbardziej preferowany przez narzeczone. Zastój w ślubach i weselach niedługo się skończy i rozpocznie się czerwcowy miesiąc. Tymczasem gratulujemy mającym nowożeńcom odwagi w przelamywaniu barier powstałych z winy niezrozumiałych przesądów.

Kaja

REKLAMA REKLAMA REKLAMA REKLAMA REKLAMA

Advertisement for 'NIE PŁAĆ WIĘCEJ NIŻ MUSISZ!' featuring 'Kupuj tartacę i inne wyroby tartaczne po najlepszych cenach!' and 'Przyjdź, kup a zostaniesz naszym stałym KLIENTEM'.

Advertisement for 'Zarząd Miejski w Kwidzynie' announcing a public tender for the sale of four utility premises with a total area of 196 m².

Advertisement for 'ZAKŁAD KAMIENIARSKI' offering granite products like 'parapety granitowe', 'okładziny schodowe', and 'płyty polerowane i surowe'.

Advertisement for 'AUTO-EL sp. z o.o. DEALER FIATA JUŻ W KWIDZYNIE' offering cars like Maluch, Cinquecento, Uno, Siena, Palio, Punto, Bravo, Brava, Marea, Cinquecento Van, and Van.

# Kwidzyńska młodzież o sobie NIEUFNI WOBEC AUTORYTETÓW

Co trzeci uczeń kwidzyńskich szkół nie jest zadowolony z atmosfery panującej w domu, a tylko ponad jedna trzecia uczniów jest zadowolona ze swojego życia. Tak wynika z badań ankietowych dotyczących problemów młodzieży i ich postaw wobec zjawisk patologicznych, przeprowadzonych przez Pracownię Realizacji Badań Socjologicznych Uniwersytetu Gdańskiego na zlecenie Zarządu Kwidzyna.

Badaniami objęto 933 uczniów klas siódmych i ósmych szkół podstawowych oraz klas pierwszych i drugich szkół ponadpodstawowych. Ogółem badania objęły 38 klas, w tym 14 klas szkół podstawowych i 24 klasy ponadpodstawowych. Badania miały między innymi określić postawy wobec papierosów i narkotyków, aktywności kulturalnej oraz takich zachowań patologicznych jak wandalizm, chuligaństwo i przemoc. Młodzież objęta badaniami pochodziła z rodzin dobrze lub przeciętnie sytuowanych. Ponad połowa określiła warunki finansowe swojej rodziny jako dobre.

## Kryzys rodzinny

Badania ankietowe przeprowadzone przez socjologów z Uniwersytetu Gdańskiego wykazały, że w badanym środowisku dla znacznej części rodziców kryzys zaufania, który przeżywa młodzież. Kryzys dotyczy rodziny oraz autoritetów.

Ten pierwszy związany jest z dysproporcją między znaczeniem matki ojca w rodzinie, np. o le po pomoc, poradę do matki zwróciły się 40% młodzieży, to do ojca tylko 8%. Znamienne jest, że znacząca część młodzieży w trudnej sytuacji szukała wsparcia nie w rodzinie lub szkole, ale po pomoc i poradę zwróciła się do rówieśników (23%) lub też do nikogo (13%) - stwierdzają socjologowie.

Pomocy u nauczyciela szukałoby 2% ankietowanych, u księdza - 1%.

Co trzeci uczeń nie jest zadowolony z atmosfery panującej w domu. Ponad 30% ankie-

towanych stwierdziło, że z atmosfery w domu „bywa różnie”, natomiast 4%, że atmosfera jest zła. Tylko 38% respondentów wyraziło zadowolenie z życia. Uzyskane dane jednoznacznie wskazują, że znacząca część młodzieży - w swoim subiektywnym odczuciu - nie może liczyć na dostateczne wsparcie i pomoc w rozwiązywaniu swoich problemów ze strony rodziny oraz szkoły.

Prawie dwie trzecie badanych uczniów doświadcza w swoim życiu poczucia nudności. Co czwarty uczeń nie ma żadnego hobby. Aby taka sytuacja zmieniła się, młodzież chce, aby organizować kluby sportowe, zawody sportowe oraz zwiększać ilość miejsc do uprawiania sportu.

## Młodzież o kulturze

Badana młodzież opowiadała się za kulturą masową. Ponad połowa ankietowanych regularnie chodzi do kina. Kultura fizyczna to druga pasja kwidzyńskiej młodzieży. Z ósrodków sportowych regularnie korzysta 42% ankietowanych. Jednak 40% w ogóle nie interesuje taka forma spędzania wolnego czasu. Na czwartym miejscu wymieniono chodzenie do teatru. Bardzo rzadko młodzież odwiedza muzea. Robi to regularnie tylko 16% ankietowanych. Młodzież preferuje, jak wynika z badań, raczej bierny niż czynny udział w kulturze.

Niepokoją fakt słabego zainteresowania uczniów szkół zawodowych kulturą, a także pozostawiania wielu młodych ludzi w zakłętym kręgu nudy i bierności postawy wobec ofert z zakresu kultury -

stwierdzają gdańscy socjologowie.

Dodają, że warto zastanowić się nad ofertą kulturalną w Kwidzynie.

Być może należałoby zwiększyć ilość zawodów sportowych w mieście, zaanalizować repertuar kina i ewentualnie poszerzyć ilość propozycji, zastanowić się nad zaproszeniem teatrów studenckich, awangardowych, ulicznych itd. Chodzi nie tylko o formalną liczbę propozycji, ale i ich różnorodność i skierowanie na młodzież oczekującą tego co wychodzi poza ramy konwencji klasycznego, tradycyjnego teatru, muzeum pełnego martwych, zakurzonych słabo wyeksponowanych zbiorów itp.

## Papierosy, alkohol, narkotyki

11% uczniów klas siódmych i ósmych szkół podstawowych pali papierosy okazjonalnie lub systematycznie. W szkołach ponadpodstawowych mowa jest już o 30%. Najwięcej uczniów pali w zasadniczych szkołach zawodowych - 40% oraz w technikum i liceach zawodowych - 33%, najmniej - 18% w liceach ogólnokształcących.

Papierosy pali co dziesiąty uczeń w dwóch ostatnich klasach szkół podstawowych. Im lepsze wyniki uczniów, tym rzadziej palą oni papierosy. Tylko 12% uczniów tzw. piątkowych pali papierosy, natomiast w przypadku uczniów dwójkowych - 47%. Za nowe zjawisko socjologiczne uznali upowszechnienie zwyczajów palenia wśród dziewcząt. Papierosy pali okazjonalnie lub systematycznie 22% ankietowanych dziewcząt, natomiast odsetek ten wśród chłopców wyniósł 28%, 60% rodziców nie wie, że ich pociechy palą papierosy.

24% badanych uczniów nigdy nie piło alkoholu, natomiast 25% spróbowało go co najmniej dwa razy.

(51% alkoholi stał się kompletnym składnikiem ich życia - pisze w opracowaniu socjologowie).

Podkreślają, że picie z powodu frustracji czy niepowodzeń stanowi tylko małą część zjawiska, a alkoholem pojawia się wśród młodzieży jako zjawisko związane ze spędzaniem wolnego czasu.

Można zatem stwierdzić, że generalnie picie alkoholu przez młodzież częściej wiąże się z rozrywką i towarzyskim kontaktem niż z frustracją młodego pokolenia. Nieco inaczej rzecz przedstawia się będzie w przypadku narkotyków.

Badania wykazały, że co szósty ankietowany (15%) stwierdził, że w Kwidzynie jest łatwo nabyć narkotyki. Najłatwiejszy dostęp do narkotyków mają uczniowie liceów ogólnokształcących oraz technikum i liceów zawodowych. Trudniejszy dostęp deklarują uczniowie szkół zasadniczych i podstawowych.

Badania wykazały, co uznano za niepokojący objaw, że 19% młodzieży bezpośrednio zetknęło się z kimś, kto próbował dala lub sprzedać im narkotyki. Ponad jedna trzecia ankietowanych zna w swoim środowisku kogoś, kto ma kontakt z narkotykami.

Jedyną zatem jak się wydaje obroną przed tym zagrożeniem staje się kategoryczna odmowa używania narkotyków ze strony samych uczniów oraz dezaprobata dla tego typu zachowań całego środowiska młodzieży.

Jednak, jak stwierdzają autorzy badań ankietowych, nie wszyscy uczniowie taką postawę reprezentują. Do bezpośredniego kontaktu z narkotykami przynależało 10% uczniów, z tego 8% brało już narkotyki przynajmniej raz lub dwa razy.

Najwięcej pali tzw. trawkę czyli marihuany i pochodny narkotyku - haszysz. Zdecydowana większość przynajmniej się do brania narkotyków halucynogennych jak LSD, ekstazy itp. Sprzyjające badania zazywali amfetaminę, kokainę czy heroinę. Bardziej podatni na zazywanie narko-

tyków są chłopcy. Z badań wynika, że pod względem narkotyków Kwidzyn nie odbiega od obrazu jak kształtuje się w kraju. Za niepokojący socjologowie uznali fakt, że aż 80% uczniów używających narkotyki stwierdziło, że ich rodzice nie o tym nie wiedzą. Tylko w co trzeciej rodzinie rozmawia się na tematy związane z uzależnieniem.

Wśród istotnych czynników, skłaniających do brania narkotyków, wymieniono niepowodzenia w szkole, niestabilną i złą atmosferę w domu oraz brak satysfakcji z własnego życia.

## Przemoc w ocenie młodzieży

Mimo akcentowanego przez młodzież braku poczucia bezpieczeństwa na ulicach, nie akceptuje ona rozwiązań, które wprowadzono w Radomiu. Jednak 46% ankietowanych zaakceptowałoby formy ograniczenia swojej wolności polegającej na legitymowaniu przez policję w godzinach nocnych, a 32% jest temu przeciwna. Z przemocą młodzież spotyka się częściej na dyskotekach i różnorodnych koncertach. Najmniej przemocą zdaniem młodych jest w szkole.

Jak wynika z badań, zagrożenie młodzieży patologią zależy zarówno od niewłaściwego funkcjonowania rodziny, jak i braku skutecznego propagowania zdrowego stylu życia i atrakcyjnych form spędzania wolnego czasu. Według socjologów z Uniwersytetu Gdańskiego zapobieganie zjawiskom patologicznym wymaga podjęcia kilku zasadniczych działań ze strony całego środowiska lokalnego.

Powinno towarzyszyć temu pewna filozofia, idea, zawierająca podstawowe założenia, na których opierać się będzie profilaktyka środowiska. Wokół tego zadania powinni skupić się przedstawiciele różnych instytucji i organizacji społecznych, takich jak szkoła, kościół,

poradnie, policja, instytucje kultury oraz organizacje wychowawcze (np. harcerstwo).

Socjologowie podkreślają, że częstym błędem jest przedmiotowe traktowanie młodzieży zagrożonej.

Należy rozwinąć edukację z zakresu patologii społecznej. Nauczyciele, wychowawcy i rodzice często nie wiedzą jak rozpoznawać, a następnie jak postępować w takich sytuacjach. W efekcie zamiast w porę pomóc,

zniechęcają zwykle poprzez stosowanie standardowych, nieskutecznych metod wychowawczych.

Wyniki badań przeprowadzonych przez Pracownię Realizacji Badań Socjologicznych Uniwersytetu Gdańskiego trafiły już do wszystkich kwidzyńskich szkół. Będą także przedmiotem dyskusji Stowarzyszenia „Bezpieczny Kwidzyn”.

J.K.

## MEDYCZNE ZMAGANIA

Drużyna II Liceum Ogólnokształcącego w Kwidzynie zwyciężyła w rejonowych eliminacjach drużyn medyczno-sanitarnych. W zawodach wzięło udział piętnaście drużyn z Kwidzyna i jedna z Kisielic.

Uczniowie szkół ponadpodstawowych, którzy tworzyli pięciorosowe drużyny, musieli wykazać się wiedzą medyczną - zarówno teoretyczną, jak i praktyczną. Organizatorzy - kwidzyński oddział Polskiego Czerwonego Krzyża i obrona cywilna - przygotowali śledem różnych stanowisk, na których młodzież musiała sprawdzić się w zaleszczonych sytuacjach. Młodzi ratownicy musieli ratować osobę porażoną prądem, osobę, która uległa zatruciu środkami chemicznymi.

Najlepsi okazali się uczniowie II Liceum Ogólnokształcącego. Zwycięską drużynę tworzyli: Anna Brzozowska, Anna Drelich, Agnieszka Feliksak, Mariola Formela i Bożena Aleksandrowicz. Młodych ratowników do zawodów przygotował Józef Korczyk.

Drugie miejsce zajęła drużyna Zespołu Szkół Zawodowych Nr 1, a trzecie - Zespołu Szkół Budowlanych. Miejsce czwarte przypadło ekipie Zespołu Szkół Mechanizacji Rolniczej.

Cztery pierwsze drużyny wezmą udział w wojewódzkich zawodach drużyn medyczno-sanitarnych szkół ponadpodstawowych.

J.K.



Opatrywanie ofiar wypadków to podstawową umiejętnością członków drużyn ratowniczych

## Kulturalny tydzień

W kwidzyńskim teatrze 29 oraz 30 maja mieszkańcy naszego miasta odbędą się kon-certy w wykonaniu Krzysztofa Pelecha (29.05, godz. 18.30) oraz Roberta Kasprzyckiego (30.05, godz. 16.00). Obaj wykonawcy uznawani są za wielkie indywidualności i stanowią czołowe reprezentowanych przez siebie gatunków muzycznych.

W imieniu organizatorów serdecznie zapraszamy Państwa na kon-certy. Bilety do nabycia w kasie teatru.

Wika

## REKLAMA

## Promem przez Wisłę

W ubiegłą sobotę ponownie została uruchomiona przeprawa promowa przez Wisłę w Korzeniewie. Pasażerowie chcący przeprawić się przez rzekę mogą również skorzystać z promu w Janowie. Obaj promy kursują codziennie w godzinach od 6.00 do 19.30.

Wika

## REKLAMA REKLAMA REKLAMA REKLAMA

## TECH-PROJEKT

Firma "TECH-PROJEKT"

zatrudni:

automatyka w pełnym, lub niepełnym wymiarze czasu pracy. Możliwość zatrudnienia na zasadzie umowy zlecenia.

"TECH-PROJEKT"

ul. Grudziądzka 22

82-500 Kwidzyn

tel. 279-99-90

## LABORATORIUM ANALIZ MEDYCZNYCH

mgr Ewa Trzczyńska-Pyka - analizy medyczne mgr Aleksandra Oleśńska-Grodz - analizy medyczne

Centrum Usług Medycznych "Lancel" - Kwidzyn, ul. 11 Listopada 20

• BADANIA HORMONALNE (tarczycy, płciowe),

• MARKERY NOWOTWOROWE,

• TESTY ALERGICZNE W KRWI, HBS,

• ANALIZY KRWI BIOCHEMICZNE

• BADANIE NOWOTWOROWYCH MARKERÓW

Wyniki badań hormonalnych, markery nowotworowe w ciągu 2 dni

## REKLAMA REKLAMA REKLAMA REKLAMA REKLAMA

Firma R. Rybicki  
82-500 Kwidzyn  
ul. Malborska 112, tel. 279 31 06

Autoryzowany dealer opon samochodowych:

- Dębica
- Stomil
- Fulda

poleca:  
- wyważanie kół najnowocześniejszą wyważarką „Sice S-646”,  
- sprzedaż opon za gotówkę i na raty,  
- przy zakupie opon - wymiana bezpłatnie.



## PRACUJ W DOMU!

Poszukujemy chętnych z całego kraju do kilku prostych, aczkolwiek wysokoodchodowych zajęć domowych.

KAŻDY ZNAJDZIE COŚ DLA SIEBIE!  
ZAPEWNIAMY STAŁĄ WSPÓŁPRACĘ  
GODZIWE ZAROBKI,  
DORADZTWO I POMOC!

W umowie gwarantujemy m.in. Bezpłatne przekazanie niezbędnych urządzeń i zbył do kwoty 2100 zł miesięcznie.

WSPÓŁPRACUJ Z NAMI KILKASET OSÓB  
W CAŁYM KRAJU, SPRÓBUJ I TY  
- ODMIENISZ SVOJE ŻYCIE!

Informacje bezpłatnie

Zgłoszenia wyłącznie pisemnie:  
Przedsiębiorstwo Usługowo - Handlowe  
Promo

Dział Promocji, Kazimiera Dobrzycka  
Brachlewo 39 82-511 Tychynow

Ekspresowo informacje otrzymają osoby, które dołączyć znaczki za 4,40 zł, pozostał po ok. 2 tygodniach

## Sklep „Żelazny”

82-500 Kwidzyn,  
ul. Braterstwa  
Narodów 46

NOWY  
NUMER  
tel. 279-59-59

200009

Hurtownia  
Materiałów  
Budowlanych  
PIEC-MAT-BUD DOMBUD  
82-500 KWIDZYN,  
ul. Warszawska 66  
tel./fax 279-40-76

oferuje  
materiały budowlane  
po atarkcyjnych cenach

• beton komórkowy 24\*24\*59  
4,35 zł/szt.

• cegła pełna kl. 150 0,60 zł/szt.

• cement 170,00 zł/t

• atlas zaprawa klejowa 0,61 zł/kg

• atlas STOPPER K-20 1,10 zł/kg

• atlas CERPLAST 3,68 zł/kg

• atlas TYNk CERMIT SM-30 0,98 zł/kg (biały)

• cokol 20 kg (worki) 26,93 zł/op.

Ponadto duży wybór:

• płyt gipsowo-kartonowych

• styropianu

• tynki paralizacyjne

• płyt ROCKWOOL

• narzędzia budowlanych itp.

Wszystkie podane ceny są cenami netto + 7% VAT.

Przy większych zakupach istnieje możliwość uzyskania upustów

oraz transportu materiału na plac budowy

200113

## Autoryzowany Przedstawiciel Urzędzeń Fiskalnych OPTIMUS ic

\* sprzedaż  
\* doradztwo  
\* autoryzowany serwis  
\* nauka programowania kasy - gratis

„ELKOMP”  
UL. KOCHANOWSKIEGO 11  
82-500 KWIDZYN  
TEL. 279 47 49





# Wrota do niezależności STOWARZYSZENIE RÓWNYCH PRAW

Upośledzeni umysłowo to nie ludzie marginesu życia, ale często wrażliwi, opiekuńcze i pełne życia osoby, które mieszkają i żyją wśród nas. Niestety, zbyt wiele barier zarówno natury prawnej jak i psychologicznej nie pozwala w pełni rozwinąć ich talentów. Wiele jednak, co napawa optymizmem, w ciągu ostatnich lat zmieniło się. Stało się to za sprawą osób, które uznały, że upośledzeni umysłowo, czy jak mówią niepełnosprawni intelektualnie, zasługują na coś więcej niż wegetację. Byli wśród nich rodzice, pedagodzy, psycholodzy. Działają również w Kwidzynie i często poświęcają swój wolny czas, działając na rzecz osób niepełnosprawnych. Do takich osób należy psycholog Wanda Masalska-Szymanek, która jest przewodniczącą Zarządu Koła Polskiego Stowarzyszenia na Rzecz Osób z Upośledzeniem Umysłowym. Kwidzyńskie Koło powstało w 1993r.

## Wzajemne wsparcie

Nieistotne dla Stowarzyszenia są liczby określające, ile osób z upośledzeniem umysłowym znajduje się w rejonie Kwidzyna. Istotne jest, jak mówi Wanda Masalska-Szymanek, aby znać te osoby, rodzaj upośledzenia i ich potrzeby. Niezwykle istotną jest postawa rodziców.

Szczególnym problemem dla rodziny, który Stowarzyszenie stara się rozwiązywać, jest realizacja praw osoby niepełnosprawnej intelektualnie. Głównie są to prawa do niezależnego życia i do właściwej edukacji. Bardzo długo funkcjonowały przepisy powołujące, że dzieci z głębszym upośledzeniem umysłowym nie miały szans na edukację. Istniało nawet coś takiego, jak zwalnianie z obowiązku szkolnego.

Szczególnie dotkliwie było to dla dzieci głębiej upośledzonych i ich rodzin. Dzieci te pozostawały w domach. Dlatego myślenie rozumiemy czasami postawę rodziców, zarzucając im izolowanie dziecka. Często było tak, że brakowało możliwości czy propozycji kierowanych pod adresem takich dzieci. Jeżeli istnieje możliwość, a mamy w Kole takie doświadczenia i dociera się z konkretną ofertą do rodzin, to rzadko się zdarza, aby z niej nie skorzystały - uważa W. Masalska-Szymanek.

Zdaniem przewodniczącej kwidzyńskiego Koła Polskiego Stowarzyszenia na Rzecz Osób z Upośledzeniem Umysłowym do takich rodzin trzeba po prostu

dotrzeć, bo nie zawsze mają one możliwość znalezienia pomocy. Barierą może być transport, brak telefonu itp.

Przykładem są rodziny na wsi, które bardzo rozumieją potrzeby swoich niepełnosprawnych dzieci, a także dorosłych członków rodziny. Możliwość tych rodzin są często ograniczone. Zdarza się, że rodzice dojrzałe, już pełnoletnie osoby są w podeszłym wieku. Barierą może być znaczne oddalenie od ośrodka, który może udzielić pomocy lub chociażby informacji. Do tego często dochodzą bariery natury finansowej. Rzadko się zdarza, aby rodzina świadomie zezwalała niepełnosprawnego członka, a wiąże się to z głęboką patologią całej rodziny. Więcej jest postaw rodziców, w których ponoszą oni ogromny trud. Taka rodzina musi z wielu rzeczy zrezygnować, ponieważ nie jest wspierana. Niemalżeby nadobrze rozwiniętego systemu usług opiekuńczych.

## Kwidzyn świadomy

Klimat w Kwidzynie w stosunku do osób niepełnosprawnych, w tym niepełnosprawnych intelektualnie, jest - zdaniem Wandy Masalskiej-Szymanek - dobry. Świadomość władz miasta i samych mieszkańców w zakresie problematyki osób niepełnosprawnych jest wysoka.

Trudno jest w Kwidzynie mówić o takich problemach. Nie ma potrzeby przekonywać nikogo o sensie pomocy takim osobom. Nigdy nie spotkałam się - potwierdza to inne osoby z organizacji pozarządowych - ze strony

czy to burmistrza miasta, czy też zakładów pracy z tym, aby ktokolwiek zapytał mnie o cel i sens pomocy niepełnosprawnych, w tym również upośledzonym umysłowo - stwierdza Wanda Masalska-Szymanek.

Dodaje, że wiele rozwiązań zastosowanych w mieście pozwalało Stowarzyszeniu na skoncentrowanie się na stowarzyszeniach. Nie trzeba już niektórych rzeczy tworzyć od początku. Działają już Przedszkole Integracyjne, Ośrodek Terapii Rehabilitacji dla Dzieci itp. Dla Stowarzyszenia ważne jest, aby w ramach obecnego systemu szkolnictwa w większym zakresie rozwiązywać problemy dzieci głębiej upośledzonych. W tym celu powołano do życia szkołę.

## Szkoła życia

Szkoła życia, składająca się z jednej klasy, znalazła siedzibę u gościnnych sióstr elzbiecianek przy ul. Kopernika. Siostry znane są z prowadzenia stołków dla ubogich, a także przyjmowania pod swój dach bezdomnych i potrzebujących. Jednak nie na Stowarzyszeniu powinna opierać się działalność merytoryczna szkoły, ale na władzach oświatowych, w tym Kuratorium Oświaty.

Są już przepisy, które rozwiązują problem edukacji dzieci upośledzonych. Mówią one, że dla dzieł powinny być organizowane zajęcia rehabilitacyjno-wychowawcze i także zajęcia na terenie Kwidzyna odbywają się. Szczepalnie przygotowania do prowadzenia tego typu zajęć

nauczyciele spotykają się z dziećmi w domach. Program zajęć dostosowywany jest indywidualnie, w zależności od potrzeb i poziomu rozwoju dziecka - stwierdza Wanda Masalska-Szymanek.

Dawniej dzieci izolowano. Umieszczano je w ośrodkach położonych poza miejscem zamieszkania.

Nauka dzieci odbywała się w odwarciu od rodziny. Taki system edukacji powodował izolację od środowiska. Najlepszą szansą na rozwój dzieci niepełnosprawnych intelektualnie jest przebywanie ich w środowisku, które znają. Wówczas mają poczucie bezpieczeństwa i mogą liczyć na emocjonalne wsparcie ze strony bliskich. To tworzy klimat do rozwoju potencjalnych możliwości dziecka.

## Uczmy się od niepełnosprawnych

Są to ludzie, od których można bardzo wiele dostać, bardzo wrażliwi emocjonalnie, o wysokiej tzw. inteligencji emocjonalnej. Potrafią włączyć się w życie rodziny i być bardzo użyteczni. To ludzie obdarzeni dużą miłością i pozabawianiem ich tego, co jest jakby pożywką dla ich rozwoju, pozabawia ich szans na rozwój możliwości w nich tkwiących.

Nie wszyscy jednak to rozumieją. Zdarzają się niestety nawet ludzie młodzi, którzy niezbyt wyszukany epitetem określają niepełnosprawnych intelektualnie. Zdaniem Wandy Masalskiej-Szymanek są to myślnie postawy, wynikające często z niejednoznaczności z przedstawianiu dziecku wizji świata doskonałego, w którym szanse mają piękni, zdrowi i bogaci.

Taki system wychowania dzieci spowoduje takie reakcje. Często ludzie reagują z braku wiedzy. Szczególnie dotkliwie jest to dla osób z zespołem Downa, ponieważ ta choroba powoduje charakterystyczny wygląd.

## Integracja wychowuje

Wiele dobrego w przełamaniu

## REKLAMAREKLAMAREKLAMAREKLAMAREKLAMA

PHU **anwi** TELECOM HURT DETAL

BIURO HANDLOWE: MALBORK ul. Mickiewicza 84, tel. (0-55) 272 20 96  
Punkt sprzedaży: KWIDZYN ul. Batalionów Chłopskich 58, (055) 279-96-96  
TCZEW, ul. Wojska Polskiego 22  
(DH Retman), tel. (069) 31 29 40 wew. 44

- telefony komórkowe GSM
- telefony, telefaksy
- centrale telefoniczne
- kserokoparki, alarmy
- sprzęt audio/video, domofony
- usługi

raty leasing

PANASONIC - ERICSSON - SIEMENS - ALCATEL - NOKIA

PH **TRABIDO** Sp. z o.o.

HURTOWNIA MIĘSA, WĘDLIN I DROBIU

Nawiąż współpracę z ubojnią w zakresie dostaw tuszek baraniach oraz jagniąt.

Kontakt:  
Gdańsk, ul. Smętna 18, tel. (058) 309 07 43  
tel. (058) 309 09 94  
Ełbląg, ul. Grunwaldzka 2 (teren Giełdy Ełbląskiej),  
tel./fax (055) 233 30 20  
tel. (055) 233 51 84

PH **TRABIDO** Sp. z o.o.

HURTOWNIA MIĘSA, WĘDLIN I DROBIU

zaprasza do współpracy

- punkty detaliczne
- jednostki gastronomiczne

Hurtownia otwarta: pn.-pt. 5.00 -13.00  
sobota 5.00-10.00

DOWOZIMY TOWAR

82-300 Ełbląg tel./fax (055) 233 30 20  
ul. Grunwaldzka 2 tel. (055) 233 51 84

barier pomiędzy osobami zdrowymi i niepełnosprawnymi czyni integracja. Przykładem jest Przedszkole Integracyjne, w którym przebywają dzieci zdrowe oraz niepełnosprawne, w tym niepełnosprawne intelektualnie. Są wśród nich również dzieci z zespołem Downa.

Moje doświadczenia z integracyjnym wychowaniem powodują, że różnice w sposobie zachowania dzieci zdrowych i niepełnosprawnych zacierają się. Jeżeli w przedszkolu integracyjnym od trzeciego roku życia dziecko niepełnosprawne włącza się w świat swoich rówieśników i jest tak samo jak inne dzieci czesane, ubierane, ma takie same zabawy, słucha takiej samej muzyki itd., to będzie ono zachowywało się tak jak jego rówieśnicy. Próg polegający na mniejszej zdolności umysłowej nie ma takiego znaczenia. Szczególnie dzieci z zespołem Downa mają ogromne możliwości wstąpienia w społeczeństwo.

Jak mówi Wanda Masalska-Szymanek na świecie często osoby takie, już dorosłe, zatrudnia się w kawiarniach, w których tworzą ciepłą i bardzo przyjemną atmosferę.

Słyszałam, że są opiekunami ludzi starszych, a nawet jeśli ich się do tego przygotowuje - terapeutami.

## Koło dla niepełnosprawnych

Przewodnicząca kwidzyńskiego Koła Stowarzyszenia na Rzecz Osób z Upośledzeniem Umysłowym uważa, że Koło uzupełnia pewną lukę w działaniach na rzecz dorosłych niepełnosprawnych intelektualnie. Osoby, które nie mają np. możliwości pracy w warsztatach terapii zajęciowej spotykają się w klubie terapeutycznym działającym w ramach Koła. Spotkania odbywają się dwa razy w tygodniu. Prowadzone są zajęcia artystyczne, ale nie tylko. W owoch zajęciach istotną jest możliwość, jak uważa W. Masalska-Szymanek, przebywania tych osób z sobą. W ramach klubów organizowane są wycieczki, wspólnie obchodzą się różnego rodzaju święta.

Od 1995 r. Stowarzyszenie prowadzi ośrodek wolontariatu, w którym działają różne osoby, w tym pielęgniarzy, absolwenci liceum ogólnokształcącego. Zadaniem ośrodka jest przygotowanie, najczęściej młodych ludzi, do pracy z osobami niepełnosprawnymi. Wolontariusze pracują zarówno na rzecz dzieci, jak i dorosłych. Mimo, że praca społeczna w Polsce dla wielu ma negatywne skojarzenia, to na świecie coraz bardziej podnosi się wartość takich

działań.

Praca taka służy nie tylko osobom niepełnosprawnym, ale i osobistemu rozwojowi młodego człowieka. Znam opinie wolontariuszy, którzy angażowali się w pracę na rzecz innych. Mówili przede wszystkim o tym, jak dużo zyskali. Podkreślali, jak bardzo dzięki tej pracy poczuli się wartościowi. Powtarzali jak wiele możliwości odkryli w sobie i jak bardzo nauczyli się porozumiewania z innymi ludźmi.

Praca wolontariatu może być także praktyką wykorzystywaną podczas studiów pedagogicznych. Może nawet ukierunkować w wyborze zawodu. Korzyści jest wiele. Nie wszyscy jednak potrafią spróbować w tym samym miejscu.

Kwidzyńskie Koło zamierza w czasie wakacji włączyć się w organizowanie turnusów wakacyjnych.

My nie organizujemy odrębnego turnusu tylko dla członków naszej organizacji. Pomagamy rodzicom, którzy chcą z takich turnusów skorzystać. Oprócz tego w maju i w czerwcu Koło organizuje wycieczki samochodowe. W planach są biwaki, ogniska itp.

Głównym goterczynym zamierzeniem Stowarzyszenia jest znalezienie własnej, docelowej siedziby. Działalność klubu terapeutycznego ma być rozszerzona. Powstać ma również ośrodek aktywności dla osób niepełnosprawnych intelektualnie. W planach jest też utworzenie ośrodka stymulacji rozwoju dla dzieci głębiej upośledzonych umysłowo oraz poszerzenie działalności punktu konsultacyjnego dla rodziców dzieci zagrożonych niepełnosprawnością intelektualną.

Pewien tybetański medrecz napisał kiedyś:  
Pobogłasuj mnie, proszę, i inne czuły jest, abyśmy stali myślicie, że wszyscy inni powinni osiągnąć szczęście i jak przyciemni, ponieważ nie ma nawet najmniejszej różnicy pomiędzy mną a wszystkimi innymi istotami, które nigdy nie znajdują zadozwolenia, jak również nie pragną nawet najmniejszego cierpienia.

Nad niewielomianiem takich ród pracują wszyscy związani z Kołem Polskiego Stowarzyszenia na Rzecz Osób z Upośledzeniem Umysłowym w Kwidzynie.

Jacek Kluczkowski

Siedziba PSOUU mieści się w Kwidzynie przy ul. Kościuszki 31 - tel. 279 32 35.  
Siedziba ośrodka wolontariatu PSOUU: Kwidzyn, ul. Kościuszki 31 - tel. 279 82 35.

## REKLAMAREKLAMAREKLAMAREKLAMAREKLAMA



**HURTOWNIA ARTYKUŁÓW  
HYDRAULICZNYCH**  
Mieczysława Brzoźowska  
Malbork, ul. Saperów 18  
tel. 272-83-56, 0-601-65-37-89

Prowadzimy w ciągłej sprzedaży:

- kształtki stalowe i miedziane,
- baterie, fajansy, zawory,
- rury do ogrzewania z tworzywa, stalowe i miedziane PCV, PE, PPE

Budujesz lub remontujesz mieszkanie zafeduj nas, a nie pozostawisz.

Stawiamy darmową, fachową poradę przy wyborze i montażu instalacji CO. Towar dowozimy własnym transportem.

U nas kupisz w cenie producenta piece:  
BERETTA, VAILANT, JUNKERS  
OCEAN, ŚWIEBODZICE.

Prowadzimy sprzedaż ratalną. Oferujemy usługi transportowe.

# Czas na biwak

Robi się coraz cieplej, niedługo koniec roku szkolnego. Przyszłoby najlepszy czas na klasowy wypad za miasto, czyli popularny biwak.

W okresie wiosennym ośrodki wypoczynkowe przeżywały obniżenie spowodowane masowym wyruszeniem młodzieży na biwaki. Ta forma wypoczynku stała się w ostatnich latach najchętniej wybierana. Powód jest prosty: zorganizowanie biwaku jest dużo tańsze niż wycieczki. Jedną dobę w drewnianym domku nad jeziorem spędzić można już za 5 zł.

Najczęściej wybierani przez kwidzyńskich miejscami są ośrodki w Morawach, w Otczynie lub w Siemianach. Niektórzy decydują się na wyjazd nad morze, chociażby do Krynicy Morskiej czy Stęgny. Niezłoty wyjeżdżają w góry. Jednak daleka, nocna podróż i znacznie wyższe koszty pobytu w górach sprawiają, że na miejsce biwakowania wybieramy najchętniej ośrodki położone bliżej Kwidzyna, nad jeziorem, najlepiej w okolicach lasu.

W kwidzyńskich szkołach najbardziej preferowane są wyjazdy w czwartek lub piątek i powrót w sobotę lub niedzielę. Rzadko zdarza się, żeby biwak trwał dłużej niż cztery dni.

# Kwiecisty grzyb

W zeszyłym roku nasze ulice zdobyły gazonne kwiatowe o różnych kształtach. Już niedługo powrócą na Stare Miasto.

Gazony tworzące figury przetranszowane były ustawione przy teatrze i na ulicy Piłsudskiego. Miały one formę grzybka, walca oraz stożka. Obsadzone kwiatami różnych gatunków wyglądały nadzwyczaj efektownie i wzbudzały duże zainteresowanie przechodniów.

Jak dowiedzieliśmy się od inspektora do spraw zieleni miejskiej Izabeli Kłos, gazony zostały ustawione i obsadzone podczas wiosennych nasadzeń. Będzie to prawdopodobnie w polowie czerwca. Kwiatniki zostaną ustawione na terenie Starego Miasta. Liczba gazonów nie zostanie zwiększona - nadal będą trzy.

Jaka



SPORT SPORT SPORT SPORT SPORT SPORT SPORT

jeździectwo Nadwiślanin bez sukcesów

W Stadnie Ogierów w Mitosnej miała miejsce kolejna edycja regionalnych zawodów we wszechstronnym konkursie konia wierzchowego.

Nazwody zjechał uczestnicy z terenu niemal całej Polski. Ogółem w zmaganiach udział wzięło około 20 zawodników z 10 klubów jeździeckich. Uczestnicy walczyli w trzech dyscyplinach. Pierwszą z nich było ujeżdżenie, drugą cross, trzecią zaś skoki przez przeszkodę. W klasie „F”, w której udział brał bardziej zaawansowani jeźdźcy oraz konie i która charakteryzowała się tym, iż wysokość przeszkód była wyższa o dziesięć centymetrów niż w klasie „L”, miejsce pierwsze zajął Bogusław Owczarek na Czartarze z klubu jeździeckiego Bogusławskie. Na miejscu drugim uplasowała się Agata Kruszyniewicz, reprezentantka Szczecina, na Lopezie. Miejsce trzecie przypadło Witoldowi Krygierowi z Poznania, który dosiadał konia imieniem Bakar, a miejsce czwarte zdołał reprezentant Rakowa Jacek Krukowski na koniu Cyklemter, piątę - Przemysław Samowski ze Starogardu Gdańskiego, dosiadając konia imieniem Dażusz.

W klasie niższej (L) miejsce pierwsze zajął Bogusław Owczarek na koniu Esteta, z Klubu Jeździeckiego Bogusławskie. Miejsce drugie zajął Przemysław Samowski na koniu Radzi ze Starogardu Gdańskiego, trzecie - Mariusz Buczkowski na koniu Pokrant z kwidzyńskiego Nadwiślaniana, czwarte - jego klubowego kolegę Łukasza Kurpiewskiego na koniu Szakal. Na miejscu piątym uplasowała się kwidzyńska Joanna Pańka na Camelu, na szóstym - również reprezentant Kwidzyna Tymoteusz Bartnicki. Kolejne miejsca dla Kwidzyna wywalczył Łukasz Kurpiewski na Batmanie (8), Joanna Pańka na Dagenio (10). Wznowiamy gratulujemy, a reprezentantom Kwidzyna życzymy coraz lepszych wyników w jeździectwie.



Tymoteusz Bartnicki na koniu Lukсор zajął VI miejsce

piłka nożna Zgodnie z planem

Nie sprawili niespodzianki piłkarze kwidzyńskiego Rodła wyjazdowym meczu z Chemikiem w Bydgoszczy. Ulegli wyższ notowanemu rywalowi 0:3 (0:0). Bramki: Bednarek (46), Sieradzki (58), Korecki (71). Rodło: Połanowski - Domański, Kozak, Borowski, Arsztyński - Kułakowski, Pruszek, Lange, Grajewski (63 Szych) - Juszczyk, Cybowski (63 Konowski). Mecz przebiegał pod dyktando gospodarzy. Jednak przez całą pierwszą połowę nie mogli oni znaleźć recepty na dobrze spisującego się w bramce Rodła Polanowskiego. Pod koniec tej części meczu kilkakrotnie zaatakowali kwidzyńscy, jednak bez efektu bramkowego. Po przerwie Chemik szybko zdobył bramkę. Na tym jednak piłkarze z Bydgoszczy nie porzeczali i ciagle mecz toczył się przy ich przynajmniej przewadze. Efektem były dwie kolejne bramki, zdobyte podobnie jak pierwsza - głową. Warto dodać, że w drugiej połowie piłkarze z Kwidzyna oddali zaledwie jeden strzał na bramkę Chemika. W decydującej fazie wkroczyła walka o pierwsze miejsce w grupie. Daje ono prawo gry w meczach barażowych o wejście do drugiej ligi. W ostatniej kolejce Kaszubia pokonała Lechia, w następnej Lechia podejmowała Chemik. Do czwółki dotychczas niedocierający wcześniej Chemik, którego czekają jeszcze mecze z Lechią i Arką. Ewentualny sukces w tych polychkach mógłby dać bydgoszczanom nawet pierwszą pozycję. Wyniki 29 kolejki: Gryf Wejherowo - Brda Bydgoszcz 2:1(1:0), Kaszabela Papowo - Wierzyca Starogard 1:(0:0), Stolem Gniewino - Czarniak Nako 1:(0:0), Pomeziana Malbork - Gopania Inowrodaw 2:0(2:0), Zatoka Braniewo - Jantar Ustka 5:0(3:0), Arka Gdynia - Olimpia Grudziąd 11:0(5:0), Pogoń Leńbork - Bałtyk Gdynia 3:1(2:0), Kaszubia Kościerzyna - Lechia Gdańsk 1:0(1:0).

Table with 4 columns: Team, Goals, Opponent, Goals. Rows include Arka, Kaszubia, Lechia, Chemik, Zatoka, Gopania, Pogoń, Pomeziana, Wierzyca, Czami.

piłka ręczna Mistrzostwa Polski w Kwidzynie

W dniach 22-24.05. odbędzie się w Kwidzynie finał mistrzostw Polski młodzików w piłce ręcznej. W turnieju weźmie udział 8 zespołów, które podzielone zostały na dwie grupy. MTS Kwidzyn będzie rywalizował z drużynami: MOS Wrocław, UKS Spartakus Zabrze i ZKS Petroschemia Płock. Wynik meczu z Petroschemią został zaliczony z turnieju finałowego: Dla przypomnienia, MTS wygrał tam spotkanie 26:20. Drugą grupę tworzą: KPR Ostrowia Ostrów, MKS Kusy Szczecin, KS Pogoń Zabrze i MCS Iskra Klecie.

Table with 2 columns: Team, Points. Rows include MTS Kwidzyn, MKS Kusy Szczecin, MOS Wrocław, KPR Ostrowia Ostrów, Spartakus Zabrze, Pogoń Iskra, Petroschemia Płock, Ostrowia - Kusy.

piłka ręczna Zwycięstwo na zakończenie

W ostatniej kolejce spotkań o mistrzostwo II ligi piłki ręcznej drużyna kwidzyńskiego MMTS pokonała Niebłę Wagrowiec 27:19 (15:7). MMTS: Stasiewski, Gurzyński - Leszczyński 1, Ługowski 2, Mroczkowski 1, Elbicki 4, Janusiewicz 3, Klemm 1, Jaśkiewicz 8, Zieliński 4, Kaszubski 2, Jezerski 1.

Niebla: Maćko, Jankowski - Czerwiński 4, Piechowicki 3, Bukowski 1, Galus 2, Faustman, Jabloński, Włodarczyk, Bach 3, Gebler, Biskupski 6.

Sędziowali: Dariusz Klaus i Ryszard Smykowski (OZPR Gdańsk). Mecz rozpoczął się od zdecydowanych ataków gospodarzy, którzy bardzo szybko powiększali przewagę. Goście mieli ogromne problemy ze sformowaniem szerszej obrony MMTS-u. Znakomicie w bramce kwidzyńskiego zespołu spisywał się Robert Stasiewicz. W 20 minucie spotkania wynik brzmiał 12:1 i zanosiło się na pogrom. W ostatnich minutach pierwszej połowy gospodarze zagrali na większym poziomie, dzięki czemu drużyna z Wagrowca udało się odrobić część strat.

Do bardzo nieprzyjemnego zdarzenia doszło w 25 minucie meczu. Goście wyprowadzili szybki kontratak, daleko z bramki wyszedł Stasiewicz, który zderzył się z Jarosławem Włodarczykiem. Obu zawodników odwieziono do szpitala, gdzie zszło im rozcięcie łuku brzoewego. Pierwsza połowa zakończyła się ośmiobramkowym prowadzeniem MMTS-u. Po przerwie mecz był już bardziej wyrównany. Trener kwidzyńskiej drużyny Zdzisław Hajdukiewicz dał pograc zawodnikom rezerwowym, dodatkowo częściej zmieniając ich pozycje na boisku. MMTS cały czas kontrolował sytuację, utrzymując ośmio- dziesięciobramkowe prowadzenie. Ostateczne spotkanie zakończyło się zwycięstwem gospodarzy 27:19. Bardzo dobrze spisywał się w tym meczu Andrzej Jaśkiewicz. Dobra zmianą dał również Rafał Zieliński, który w krótkim czasie zdobył cztery bramki.

Dla następnego podpisano największym zdobywcą był debiut w roli konferansjera.

Wynik ostatniej kolejki: Stilon Gorzów - Gwardia Koszalin 29:24, AZS AWF Warszawa - Metalplast Oborniki 25:23, Ostrowia Ostrów - Elzam Elbląg 20:23, Energetyk Gryfino - Wisła Puławy 37:29, Chrobry Górowa - Wołszyński Wroclaw 17:15.

Table with 2 columns: Team, Points. Rows include Metalplast, Wisła, Chrobry, MMTS Kwidzyn, Stilon, Wołszyński, Elzam, Niebla, AZS W-wa, Energetyk, Ostrowia, Gwardia.

Do ekstraklasy awansował Metalplast Oborniki. Drużyna z miejsc 2-6 zagrają w lidze. Rafał Cybulski

Z HACZYKIEM W HERBIE

Gdy w Gardel nad jeziorem Kamieli trwał festyn wędkarski zorganizowany przez GOKSIR 1 maja, w Klastorku nad Jeziorem Klastorkim wędkarze z Klubu NTW przy ZEM Kwidzyn otworzyli sezon zawodami wędkarskimi. O gardedkim festynie, którego jednym z współorganizatorów był komitet założycielski nowego towarzystwa wędkarskiego, napisze niżej. Dziś chciałbym podać kilka szczegółów i klasyfikację zawodów klubowych ZEM. Łącznie na starcie stanęło 20 zawodników - członków Klubu. Złotwi oni 234 rybny o wadze około 13 kg. Tylko jeden z zawodników nie złowił ryby i zajmując ostatecznie dwudzieste miejsce otrzymał nagrodę pocieszenia, którą jak zwykle był noż wędkarski.

Table with 2 columns: Rank, Name, Points. Rows include Ignacy Orlowski, Roman Rolinski, Marek Rolinski, Ryszard Lukasiewicz, Franciszek Klawitter, Dariusz Grabowski, Robert Kaczuba, Piotr Radlinski, Lech Swietlak, Zbigniew Frelek, Adam Maliszewski, Jan Radlinski, Robert Stasiewski, Roman Pawlowski, Stanislaw Bera, Jan Cichewicz, Robert Balzy, Janusz Piotrowski, Stanislaw Urbanowicz, Tadeusz Bala.

Zwycięzcy otrzymali cenne upominki, a wędkarskie ognisko trwało bardzo długo. Teraz o trochę mniej przyjemnej sprawie. Dotyczy ona nieprzeżręcia ustawy o rybactwie śródlądowym. Jednym z nagminnych

zjawisk jest łowienie ryb (amatorskie) bez wędkarskiej zorganizowanej przez GOKSIR 1 maja. Zezwolenie takie można wykupić w biurach PZW czy NTW, w zależności od tego, gdzie chcemy łowić ryby. Zezwolenia takie, oczywiście za większą opłatą, mogą również być nabyte przez członków w wymienionych organizacjach wędkarskich, pod warunkiem, że posiadają kartę wędkarską. Co się jednak dzieje, gdy fakt polowy ryba na wędkę bez zezwolenia zostanie ustalony przez społeczność straż rybactwą jednej z organizacji? Fakt ten zawsze zostaje uznany jako wykroczenie i w zależności od postawy awansowanego sprawa może być skierowana na drogę postępowania wewnątrz-organizacyjnego lub też może być powodem skierowania wniosku do kolegium ds. wyroczek. Przed kolegium w Kwidzynie stanął jeden z wędkarzy, który łowił ryba na Przystań Batogów bez stosownego zezwolenia NTW. Wspomniane sankcje nie są tylko przestrogą bez pokrycia - te sankcje są faktem, więc wędkarz został ukarany grzywną w wysokości 100 zł. i zwrócić musi koszty postępowania przed kolegium. Tylko dzięki swej skrusze uniknął jak dodatkowej, jaką jest zatrzymanie np. na pół roku karty wędkarskiej. Czy warto więc łowić bez zezwolenia, którego koszt w wysokości przypadków jest niestety nie nadozona kara, a stres i wyśyd przed ludźmi i sobą, niżym nie zreklamowany? Zastanawiaj się sami i porozmawiajmy z tymi, którzy tego do dziś nie zrozumieli. Dodam, że obie strona społeczne podjęły wspólnie zadanie ochrony wod przed łwami, którzy łowia bez zezwolenia, obiecując sobie, że nie będzie podobnych zdarzeń.

Kalendarz brań: piątek - z rana zimienne, wieczorem znośnie; sobota, niedziela - z rana zimienne, wieczorem dobre; poniedziałek, wtorek, środa, czwartek, piątek - z rana bardzo dobre, wieczorem zimienne. Zbigniew Sitko

piłka nożna Mini mistrzostwa świata

Kwidzyńskie Centrum Sportu i Rekreacji zorganizowało dla młodych adeptów futbolu imprezę wzorowaną na piłkar-skich mistrzostwach świata.

Turniej rozgrywany jest w dwóch kategoriach wiekowych: rocz.1984-85 i rocz.1986-87. W starszej kategorii wysłataowało 19, w młodszej 25

zespółów reprezentujących szkoły z Kwidzyna i okolic, klubów piłkar-skich Rezerwy Ryjewa i a nawet parafe (parafa św. Wojciecha). Drużyny nosowały jak kraj, uczestnika prawdziwych mistrzostw będą reprezentowały. Na razie zakończyły się rozgrywki grupowe. Finały rozgrywek odbędą się 23.05. Wyniki podamy w następnym numerze. RaV

badminton Liga zakończona

Dobiegł koniec rozgrywek ligi miejskiej w badmintonie. Wśród kobiet już wcześniej zwycięstwo zapewniła sobie drużyna „Dwie Anki” w trzyposobowym składzie: Anna Cichocka, Anna Maszewska i Mariola Kalitczak. Wśród mężczyzn walka rozstrzygnęła się dopiero w końcówce. Ostatecznie zwycięstwo wywalczyła drużyna „MW DK” w składzie Maciej Walenczewski i Dariusz Kuc.

Table with 2 columns: Team, Points. Rows include 2x K-Nitel, Raypath - Best.

Table with 2 columns: Team, Points. Rows include Best - Nitel, Nitel - KCSIR, Rafneria SP - Firma Rybicki, Rafneria SP 2 - MW DK, Końcowa tabela: 1. MW DK, 2. KCSIR, 3. Raypath, 4. 2 x K, 5. Best, 6. Rafneria SP 8, 7. Firma Rybicki 8, 8. Nitel, 9. Rafneria SP.

sport szkolny GIMNAZJADA

Młodzieli szkół średnich województwa elbląskiego rywalizują w mistrzostwach zwanych polocznie „Gimnazjada”. Dzisiaj przedstawiamy wyniki siatkówki chłopców i dziewcząt, piłki ręcznej chłopców i dziewcząt oraz unioheja dziewcząt. Pozostałe wyniki postaramy się podać w kolejnych numerach „KK”.

Finałowy mecz dziewcząt w Elblągu. Kwidzyn był reprezentowany przez dziewczęta z Zespołu Szkół Ogólnokształcących. Pokonały one IV LO Elbląg 28:12, II LO Elbląg 16:15 i uległy ZSO Elbląg 16:22. Ostatecznie dało im to drugą lokatę.

I ZSE Elbląg 6 - 100 pkt, 2 ZSO Kwidzyn 4 - 90 pkt, II LO Elbląg 2 - 80 pkt. Inne kwidzyńskie szkoły zajęły miejsca: 5-7. II LO Kwidzyn i ZSZ 2 Kwidzyn po 50 pkt, 8-15. TPWT Kwidzyn i ZSZ 1 Kwidzyn po 23,12 pkt. Piłka ręczna chłopców. W finale udział wzięła kwidzyńska drużyna Zespołu Szkół Zawodowych nr 1 i spisała się znakomicie. Wygrała z II LO Elbląg 17:16, z IV LO Elbląg 21:18 i zremisowała z ZSO Elbląg 12:12. Tylko gorsza różnica bramek zacydowała, że

kwidzyńscy zajęli drugie miejsce. 1. ZSO Elbląg 5 - 100 pkt, 2. ZSZ 1 Kwidzyn 5 - 90 pkt, 3. II LO Elbląg 2 - 80 pkt, 4. IV LO Elbląg 0 - 70 pkt.

Pozostałe lokaty kwidzyńskich szkół: 5-8 ZSO Kwidzyn i ZSZ 2 Kwidzyn po 55 pkt, 7-12 ZSB Kwidzyn 22,5 pkt, 13-22. II LO K-n, TPWT K-n i ZSMR K-n po 12 pkt.

Piłka siatkowa dziewcząt. Do finału nie zakwalifikowała się żadna z kwidzyńskich druż. Kwidzyńscy zajęli miejsce 9-16. ZSO Kwidzyn II LO Kwidzyn po 20 pkt, 17-28. TPWT Kwidzyn 10 pkt. Piłka siatkowa chłopców. Tu również żadnej z kwidzyńskich drużyn nie udało się awansować do finału. Kwidzyńskie szkoły zajęły miejsca: 5-8. ZSO Kwidzyn 47,5 pkt, 9-15. ZSO 1 Kwidzyn, II LO Kwidzyn II LO Kwidzyn po 20,7 pkt, 16-30. ZSB Kwidzyn, Społeczne LO Kwidzyn, ZSMR Kwidzyn, ZSZ 2 Kwidzyn i TPWT Kwidzyn po 10,3 pkt. Unioheja dziewcząt. W turnieju w Elblągu wzięło udział pięć kwidzyńskich szkół. Najlepiej zaprezentowały się dziewczęta z Zespołu Szkół Zawodowych nr 1, które zajęły I miejsce. Pozostałe kwidzyńskie szkoły - TPWT, Społeczne LO, ZSZ 2 II LO zajęły miejsca 8-17, co dało im po 25,5 pkt. RaV

REKLAMA REKLAMA REKLAMA REKLAMA REKLAMA REKLAMA

Zarząd Miejski w Kwidzynie ogłasza przetarg ustny nieograniczony na sprzedaż na własność budynku garażowego po byłej jednostce wojskowej, przeznaczzonego do adaptacji na 20 boksów handlowo-usługowych, położonego w Kwidzynie przy ulicy Kopernika (przy nowym targowisku miejskim). Przetarg odbędzie się w dniu 22 maja 1998 r. o godz. 11.00 w sali nr 6 Urzędu Miejskiego w Kwidzynie. Wadium należy wpłacić w dniu 19 maja 1998 r. do godz. 13.00 - gotówką lub czekiem potwierdzonym w kasie Urzędu, pokój nr 30. Szczegółowych informacji odnośnie warunków sprzedaży udzielają pracownicy tut. Urzędu, pokój nr 50, telefon 279-43-31, wew. 317.

Zarząd Miejski w Kwidzynie ogłasza przetarg ustny nieograniczony na sprzedaż na własność działki nr 3/7 i 4/16 o łącznej powierzchni 254 m<sup>2</sup>, przeznaczonej pod budowę czterech boksów garażowych, położonych w Kwidzynie przy ul. Krótkiej. Przetarg odbędzie się w dniu 22 maja 1998 r. o godz. 10.00 w sali nr 6 Urzędu Miejskiego w Kwidzynie. Cena wywoławcza jednego udziału wynosi 6 350 złotych. Wadium należy wpłacić w dniu 18 maja 1998 r. do godz. 14.00 - gotówką lub czekiem potwierdzonym w kasie Urzędu, pokój nr 30. Szczegółowych informacji odnośnie warunków sprzedaży udzielają pracownicy tut. Urzędu, pokój nr 50, telefon 279-43-31, wew. 317.

Sportowy weekend 22-24.05. finał mistrzostw Polski młodzików w piłce ręcznej - hala KCSIR ul. Mickiewicza 56B 23.05 godz. 10.00 ogólnopolski turniej brydża sportowego o Puchar Burmistrzki Miasta Kwidzyna - Muzeum Zamkowe ul. Katedrałna 1. 23.05 godz. 9.20 mini-mistrzostwa stadionu w piłce nożnej - stacja ul. Sportowa.

REKLAMA DEKARSTWO BLACHARSTWO BUDOWANIE Stanisław Majewski - Zajec 82-500 Kwidzyn, ul. Batalionów Chłopskich 0/4 tel.kom. 090 53 88 03







# DZIENNIK POMORSKI

ISSN 1232-3713

Regionalne Pismo Pomorza Nadwiślańskiego

Nr 21 (266) GDAŃSKIE • ELBLĄSKIE • OLSZTYŃSKIE • TORUŃSKIE 21.05.1998 r.

## Rybacy w izbie

Polscy rybacy morscy organizują się we własnej organizacji samorządowej. Jak wynika ze wstępnego projektu statutu, do przyszłej Izby Rybackiej weszłyby prawdopodobnie Stowarzyszenie Armatorów Rybackich, Zrzeszenie Rybaków Morskich, Zrzeszenie Rybaków Zalewu Szczecińskiego, Zrzeszenie Rybaków Zalewu Wiślanego i Stowarzyszenie Rozwoju Rybołówstwa.

- Czujemy potrzebę stworzenia silnego reprezentanta naszych interesów. Poza tym stowarzyszenia nie są zamożne, a

izba miałaby większy dostęp do funduszy. Jej utworzenie może zająć jeszcze kilka miesięcy - mówi Ryszard Klimczak, prezes Stowarzyszenia Armatorów Rybackich. Jako jedno z najpopularniejszych zadań dla przyszłej IR wymienia się przekazanie rybołówstwa z gestii resortu transportu i gospodarki morskiej pod kuratelę rolnictwa, co byłoby także zgodne z rozwiązaniem z krajów Unii Europejskiej. Polscy rybacy mówią także o pilnej potrzebie ograniczenia połowów bałtyckich dorszy.

## Bank Gdański w Switch'u

BIG Bank Gdański przeprowadził podłączenie własnego systemu do krajowej sieci bankomatowej PolCard (tzw. Switch). Tym samym już ponad 215 tys. posiadaczy kart BIG BG - zarówno posiadacze kart płatniczych, jak i bankomatowych - może korzystać nie tylko z urządzeń banku (ok. 100 bankomatów) oraz bankomatów Pekao SA, WBK, Banku Zachodniego, GBG (w sumie 400 elektronicznych kasjerów), ale również z 340 bankomatów sieci Euronet.

## Stocznia Gdańska za „długi”?

Już niebawem, w sieci Kredyt Banku PBK SA nabyć będzie można papiery dłużne Stoczni Gdyni. Jest to inicjatywa zarządu stoczni, która w ten sposób planuje zebrać 20 mln złotych z przeznaczeniem na rozwój firmy

i ewentualny zakup Stoczni Gdańskiej. Zdaniem fachowców, zamiar ma duże szanse powodzenia ze względu na dobrą kondycję ekonomiczną „gdyńskiej”.

## Kaszuby w Internecie

Hel, Jastarnia i Puck publikują w Internecie materiały promocyjne, na razie głównie z myślą o turystach i organizatorach turystyki. Od dawna zapowiadana strona władzawowska jest jeszcze przygotowywana. Jednak prace związane z opracowywaniem materiałów reklamowych z myślą o stronie internetowej są bardzo zaawansowane. Uruchomione zostaną w ciągu najbliższych dni.

## Mniej trucizn

Pod hasłem Papier '98 zaplanowano ćwiczenia sił ratowniczych w Kwidzynie na terenie International Paper w Kwidzynie. Symulowane będzie przedostanie się do atmosfery dwutlenku chloru. W ćwiczeniach wezmą udział siły ratownicze miasta, łącznie z obroną cywilną, oraz zakładowa straż przemysłowa IP. Firma ta od ub.r. nie używa chloru do bielenia masy celulozowej, a stosowany jest on wyłącznie do uzdatniania wody. Częstotliwość dostaw chloru przewożonego koleją spadła dzięki temu z około piętnastu do jednej dostawy miesięcznie. Oznacza to zmniejszenie zagrożenia. Od ub. r. nie używa się również dwutlenku siarki, który podobnie jak chlor dostarczany był w cysternach kolejowych.

Od 30 kwietnia br. firmy przysyłające nam wszelką korespondencję mają obowiązek podać swoją nazwę i adres, a nie ukrywać się pod numerem skrzynki pocztowej. Jeśli dzieje się inaczej, możemy mieć niemal 100-procentową pewność, że ktoś chce nas oszukać lub wprowadzić w błąd w swoim interesie.

## PRAWO DO INTYMNOŚCI



**W** skrzynce na listy lub na wycieracze przed drzwiami wejściowymi znajdujemy korespondencję od firm wysyłkowych i druki reklamujące hipermarkety, specjalistyczne przychodnie lekarskie lub pizzerie etc. Ludzie różnie reagują na te przesyłki: wyrzucają do śmieci, albo traktują bardzo poważnie i... dają się zlapać w zastawione sieci. Potem

zastanawiają się, co zrobić, aby położyć kres takim praktykom.

Obowiązek ochrony naszych danych i chronienie przed nieuprawnioną ingerencją w życie osobiste płynie z Konstytucji Rzeczypospolitej Polskiej. Art. 76 Konstytucji upoważnia władzę publiczną do ochrony m.in. naszej prywatności i bezpieczeństwa. Tak więc Konstytucja stanowi podstawę wydania ustawy o ochronie danych osobowych,

która weszła w życie 30 kwietnia 1998r. po sześciu miesiącach od jej ogłoszenia.

Jakie znaczenie dla przeciętnego obywatela mają przepisy tej ustawy? Otóż przetwarzanie danych, tj. zbieranie, utrwalanie, przechowywanie, opracowywanie, może być prowadzone tylko wówczas, gdy osoba, której te dane dotyczą, wyrazi zgodę.

cd. na str. 2

## Auta w Poznaniu

VII Międzynarodowe Targi Motoryzacji w dniach od 22 do 27 maja w Poznaniu zajmą w tym roku rekordową powierzchnię - 50 tys. m<sup>2</sup>. Swoje pojazdy i akcesoria samochodowe zaprezentuje 815 firm, w tym 140 zagranicznych z 19 krajów. Na targach pokazane zostaną również stacje obsługi, narzędzia, paliwa itd. Odbędą się też wyścigi gokartów, wystawy zabytkowych aut, rozstrzygnięty zostanie plebiscyt na samochodową premierę wystawy. Niewykluczone, że do tej konkurencji stanie już także najnowszy „maluch” Volkswagena - lupu (na zdjęciu).

Auto - Moto  
na str.  
25-35

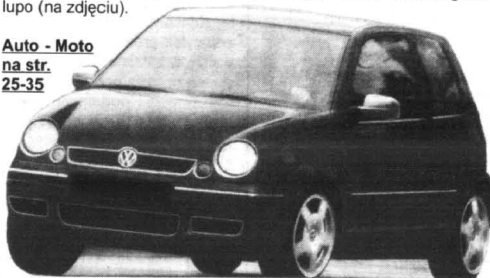

## Zablokują...

Sezon turystyczny coraz bliżej. Pierwsze ciepłe weekendy przyniosły już jego przedsmak. Zbliżający się koniec roku szkolnego, to także okres wycieczek uczniów, a tradycyjnie już część kieruje się do Malborka, by zwiedzić Zamek Krzyżacki. Dla zapewnienia bezpieczeństwa i utrzymania porządku w mieście, Straż Miejska została wyposażona w blokady samochodowe, które będą instalowane na parkingach niesubordynowanych kierowców. Do dyspozycji Straży zakupiono 20 blokad na koła każdej marki auta. Koszt jednej wynosi 285 zł (na pewno się zwróci!).

cd. na str. 2

**OPEL**  
CZĘŚCI  
i AKCESORIA  
80-395 Gdańsk  
ul. Kołobrzeska 65/67  
tel. 557-02-83  
Sprzedaż stała  
i na zamówienie

**WMAN** INSTALACJE MIEDZIANE  
NOWOCZESNA TECHNIKA GRZEWCZA  
Sp. z o.o. HURT, DETAL, SPRZEDAŻ RATALNA  
**KOTŁY, GRZEJNIKI, ZAWORY,  
IZOLACJE, FILTRY**  
81-007 Gdynia, ul. Chylońska 217, tel.(058) 663 44 65  
80-175 Gdańsk-Jasień, ul. Damroki 1, tel./fax (058) 303 05 12  
82-300 Elbląg, ul. Warszawska 66, tel./fax (055) 232 81 25  
76-200 Stupsk, ul. Bałtycka 10, tel/fax (059) 42 40 16

PPHU MAFRA  
Wysoka jakość za rozsądną cenę

**OKNA, DRZWI  
i FASADY  
z PCV i ALUMINIUM**  
w systemie SCHÜCO  
Produkcja - sprzedaż  
montaż

Zakład produkcyjny: KOŃCZEWICE  
tel. (055) 271-13-22  
Sprzedaz:  
Tczew, ul. Jarosława Dąbrowskiego 18  
tel./fax 132-20-45

POSZUKUJEMY PRZEDSTAWICIELI HANDLOWYCH

## BONIFIKATY ZA KOMUNALNE

**P**od koniec stycznia tego roku Rada Miejska w Kwidzynie opowiedziała się za stosowaniem bonifikat przy sprzedaży lokali komunalnych. Oprócz zastosowania systemu ulg, który miał zachęcać do kupowania, wprowadzono obniżki z tytułu użytkownika lokalu.

Średnia cena 1 m<sup>2</sup> powierzchni użytkowej mieszkania w budynkach powstałych przed 1939r. wynosi 300 zł, a w budynkach powstałych po 1945r. - 450 zł.

Cena każdorazowo ustalana jest przez rzeczoznawcę.

Jeżeli lokator zajmuje mieszkanie o powierzchni około 50 m<sup>2</sup>, mieszka w nim powyżej 30 lat, a rzeczoznawca określił wartość lokalu na 15 tys. zł, to po uwzględnieniu zniżek za jednorazową płatność przed podpisaniem aktu notarialnego - 50 proc. i za zamieszkiwanie powyżej 30 lat - 10 proc., jego cena wyniesie 6 tys. zł. W przypadku, gdy z ofertą nabycia wystąpią najemcy wszystkich lokali i spełnią powyższe

warunki, wartość lokalu wyniesie 3750 zł. Przy zakupie mieszkania o powierzchni około 50 m<sup>2</sup> na raty, o wartości 3 tys. zł oraz po wpłaceniu 20 proc. jego wartości, wysokość każdej raty, płaconej jeden raz w roku przez 9 lat wyniesie 1517 zł. Kwota ta uwzględnia także odsetki. Oprócz wyżej wycenionych kwot nabywca ponosi koszty dodatkowe za grunt, opłatę notarialną, wpis do księgi wieczystej oraz częściowo za wycenę - łącznie 2 tys. zł.

## JAKA OCZYSZCZALNIA?

**5** maja upłynął termin składania ofert dotyczących zaprojektowania i wykonania oczyszczalni ścieków dla miasta Grudziądza. Na ogłoszony przetarg odpowiedziało 17 firm, które zgłosiły swoje oferty.

Złożone oferty rozpatrzy komisja, w skład której wchodzi czterech przedstawicieli Urzędu i dwóch spółki Miejskie Wodociągi i Oczyszczalnia. Zadaniem komisji będzie dokonanie wyboru najkorzystniejszej oferty.

Ocenie podlegać będzie wysokość nakładów inwestycyjnych na oczyszczalnię, wpływ oczyszczalni na środowisko, koszt eksploatacji, wiarygodność techniczno-ekonomiczna oferenta.

W ramach przetargu komisja

przeprowadzi negocjacje z oferentami, w trakcie których określone zostaną ostateczne warunki realizacji oczyszczalni.

Komisja przetargowa ma czas do końca czerwca na zapoznanie się z ofertami i wytypowanie najlepszych. Wynik przetargu zostanie ogłoszony w lipcu br. "

Wybrany oferent zobowiązany będzie do zaprojektowania i wykonania oczyszczalni ścieków przy ul. Krętej w terminie do 31 grudnia 2001 roku. Termin ten pokrywa się z okresem zawieszenia kar dla miasta za odprawianie nieoczyszczonych ścieków do Wisły. Zaprojektowana oczyszczalnia spełniać będzie wymogi Unii Europejskiej w zakresie norm ścieków oczyszczonych do rzeki.

## Ekologiczniej

Elektrownia elbląska wprowadzi system ograniczający emisję tlenków azotu oraz pyłów. W dwóch kotłach zostaną zainstalowane specjalistyczne palniki o ograniczonej emisji tlenków, a trzeci wzbogaci się o urządzenie odpylające spaliny. Planowany jest także zakup proekologicznych sprzętów. Zakupy sfinansuje budżet Elektrociepłowni oraz fundacja ochrony środowiska.

## Co na dnie

Młodzi grudziądzanie wylowali podczas oczyszczania kapielska MOSiR w Grudziądzu kilkaset kilogramów śmieci. Znalaziono kotwice, beczki, wyrzutnik granatów, wiele opon i butelek. W pracy tej uczestniczyło sześciu plewnurków zrzeszonych przy miejscowej Ochotniczej Straży Pożarnej. Dotychczas ta sama sekcja wyczyściła m.in. kapielska w Grucie, Łasinie i Osieku.

Na ich terenie znalaziono stare szczątki łodzi, wiele różnego rodzaju żelastwa, pojemniki na

popioły z czasów II wojny światowej, beczki, różnego rodzaju puszeki. Wyłowiono także sporo opon i szkła. W sumie uzbierało się kilkaset kilogramów śmieci.

## Wody nie zabraknie

Mimo uruchomienia nowego ujęcia wody dla Kwidzyna w Kamionce, oczyszczanie jest sprawą bardzo istotną. Woda musi być czepiana w określonych warunkach i zgodnie z ustalonymi przez specjalistów normami. Rygorystyczne podejście do eksploatacji ujęć to warunek długiego korzystania z zasobów podziemnej wody. Przykładowo z ujęcia w Kamionce można pobierać w ciągu godziny nie więcej niż 960 m<sup>3</sup> wody. Jeżeli pobieraloby się jej więcej, to zakłóciłoby to równowagę związaną z dopływem wody do ujęcia.

## Lista jest - mieszkań brak

Zarząd Miasta w Tczewie zatwierdził listę przydziałów mieszkaniowych. W tym roku liczy ona 52 osoby - łącznie z rodzinami zamieszkującymi budynki komunalne przeznaczone do rozbiórki.

Niejąko poza listą umieszczono 12 rodzin, zajmujących budynek przy ul. Wilczej. Budynek ten, na mocy porozumienia samorządu i PKP, ma zostać wyburzony jeszcze w tym roku, w związku z planowaną inwestycją - budową kładki łączącej dworzec PKP z

ulicą Kolejową i osiedlem Zatorze. PKP sfinansuje inwestycje, ale w zamian miasto ma zapewnić mieszkania wykwaterowanym lokatorom.

Na tegorocznej „liście mieszkaniowej” umieszczono 32 osoby zajmujące lokale do wyburzenia. Im w pierwszej kolejności proponowane będą mieszkania nowe lub odzyskane przez miasto - chyba, że negocjowana obecnie umowa miasta z PKP, da pierwszeństwo lokatorom z Wilczej.

## Zablokują..

cd. ze str 1

Najczęściej będzie patrolowane pod tym kątem centrum miasta, gdzie nieprawidłowe parkowanie sprawia najwięcej utrudnień. Że zaparkowane samochody będą odholowywane na parking płatny, a kierowcy będą obciążani kosztami holowania i opłatami za parkowanie, a oprócz tego będą karani mandatami. Zniszczenie blokady jest przestępstwem, więc skutki takiego działania będą o wiele

dotkliwsze niż ewentualny mandat.

Od 28 maja br. Straż Miejska będzie też miała uprawnienia ewidencjonowania punktów karnych za naruszenie przepisów ruchu drogowego. Innymi słowy, proszę kierowców, we własnym materialnym interesie, trzeba zwracać z sarmackim obyczajem lekceważenia, rzekomo niewładnych ukarać nas funkcjonariuszem miejskich służb porządkowych.

## Prawo do intymności

cd. ze str 1

Wyjątek stanowią sytuacje, gdy przetwarzanie danych jest niezbędne do wypełnienia określonych celów, np. działalności gospodarczej, zaś przetwarzanie danych nie narusza praw i wolności osoby, której dotyczą. Mamy też prawo dostępu do swoich danych, uaktualniania ich i prostowania. Prawo ograniczyło również handel bazami danych, gdyż administrator danych, czyli każdy, kto ma o kimś zebrane dane osobowe może przekazywać je tylko w obrębie danej dziedziny, np. ZUS, firmy ubezpieczeniowe itp.

Konsument, który nie życzy sobie otrzymywać przesyłek promocyjnych, ma dwie drogi postępowania, w zależności od rodzaju tych przesyłek. Po pierwsze, gdy przesyłki są adresowane do nas, możemy (na podstawie tzw. opcji negatywnej), wnieść sprzeciw wobec przetwarzania naszych danych w celach marketingowych lub wobec przekazywania danych osobowych innemu użytkownikowi. Sprzeciw, najlepiej listem poleconym, należy wysłać do nadawcy, a jeśli nadal będziemy otrzymywać niechcianą „maktulaturę” od firmy, możemy zwrócić się ze skargą do nowo wybranego generalnego inspektora ochrony danych osobowych.

Warto pamiętać, że od 30 kwietnia br. firmy przesyłające nam korespondencje, mają obowiązek podawać swoją nazwę i siedzibę, a nie ukrywać się za numerem skrzynki pocztowej. Na uchylających się od tego obowiązku może być nałożona kara grzywny, ograniczenia lub pozbawienia wolności, w wymiarze do roku czasu.

Mimo wszystko może się zdarzyć, że nadal otrzymujemy przesyłki anonimowe, bez naszego nazwiska i adresu, które mogą być rozprowadzane zarówno przez pocztę jak i bezpośrednio przez firmy. Jeśli chodzi o pocztę, to - niestety - nie możemy wzorem Zachodu, umieścić na zbiorczych skrynkach w bloku mieszkaniowym informacji, że nie życzymy sobie wkładania do naszej przegródki przesyłek promocyjnych. Jak poinformowano w Centralnym Zarządzie Poczty Polskiej dopiero trwają prace nad rozwiązaniem tej kwestii.

W lepszej sytuacji są klienci firm zrzeszonych w Stowarzyszeniu Marketingu Bezpośredniego. Stowarzyszenie to powstało w październiku 1995r. i skupia firmy chcące uczynilizować obrót danymi osobowymi. W tym celu m.in. wprowadziło we wrześniu 1996r. tzw. Listę Robinsona, na której umieszczane są nazwiska osób, które nie życzą sobie otrzymywać nie zamówionych przesyłek z określonych firm. Są to właśnie firmy należące do ww. Stowarzyszenia. Według stanu na dziś firm tych jest 28. Jeśli nie życzymy sobie otrzymywania materiałów promocyjnych, należy po pierwsze sprawdzić czy firma-nadawca jest zrzeszona w SMB, a jeśli tak, to po drugie, przesłać pisemne oświadczenie z prośbą o nieprzesyłanie nam materiałów. Oto adres: Stowarzyszenie Marketingu Bezpośredniego - Lista Robinsona, ul. Marszałkowska 87 lok. 85, 00-683 Warszawa, tel. (22) 628-02-60.

Pamiętajmy, że w ustawie nie chodzi o zakaz wykorzystywania danych osobowych, ale o uczynilizowanie obrotu tymi danymi.

J.D.

### Oferta Internetu tańsza niż myślisz. Wejdź z nami w XXI wiek.

„Internetu nie da się ominąć.

Polski Internet to już ponad pół miliona użytkowników.

Łość ta podwaja się co kwartał.

Internet pomaga w nawiązywaniu kontaktów,

zarządzaniu własną firmą, organizowaniu sprzedaży,

Jeżeli jesteś aktywny, prowadzisz firmę, wcześniej czy później poznasz Internet.

Lepiej zrobić to dzisiaj niż za rok pod naporem konieczności...

Obiecujemy, że łagodnie wprowadzimy Cię w świat Internetu.

Jeżeli jesteś zainteresowany

skontaktuj się z naszym Biurem Reklam,

Tczew, ul. Gdańska 32, pokój nr 4,

telefon (069) 31-46-41,

lub z współpracującymi z Twoją firmą specjalistami ds. reklam.

<http://www.wpomorskie.com.pl>

e.mail: [biurowp@wpomorskie.com.pl](mailto:biurowp@wpomorskie.com.pl)

Wydawnictwo Pomorskie

**DZIENNIK  
POMORSKI**

REDAGUJE KOLEGIUM: Krzysztof Mykowski (red. nac.), Małgorzata Kupper-Mykowska (sekr. red.), Ewa Jęda, Dariusz Gajewski - Tczew (tel. 069/31-10-44), Tadeusz Majewski, Janusz Rokiciński - Starogard Gd. (tel. 069/16-253-30), **SIEDZIBA REDAKCJI:** ul. Gdańska 32, 83-110 Tczew, tel. (069) 31-31-18, fax (069) 31-25-70, **ODDZIAŁY:** Gdańsk, tel. (058) 301-48-85, Tczew (069) 31-10-44, **Wielkopolski** (058) 672-48-20, **Starogard** (069) 16-253-30, **Elbląg** (055) 232-77-51, **Kwidzyn** (055) 279-30-59, **Miałoski** (055) 272-55-22, **Jawa** (088) 48-77-66, **Grudziądz** (051) 222-22, **Nowy Dwór Gdański** (0-5547) 27-59. **Współpraca:** Puck (058) 673-29-52, Kartuszy - Żukowo (058) 881-43-33, **DZIAŁY REKLAM I OGŁOSZEŃ:** Gdańsk, tel./fax (058) 301-48-85, Tczew, tel./fax (069) 31-25-70 oraz telef. we wszystkich oddziałach. **WYDAWCA:** Wydawnictwo Pomorskie, ul. Gdańska 32, 83-110 Tczew, tel./fax (069) 31-25-70, **SKŁAD I DRUK:** Zakłady Graficzne im. Józefa Czystewskiego, ul. Sadowa 5, 83-110 Tczew, tel./fax (069) 31-36-24, 31-66-89. Prenumeratę dla zakładów pracy i instytucji przyjmują jednostki kolportażowe „RUCH” S.A. na terenie całego kraju. Szczegółowe informacje - „RUCH” S.A. w Warszawie Oddział w Gdańsku - bezpłatna infolinia nr 8 800 150 047.

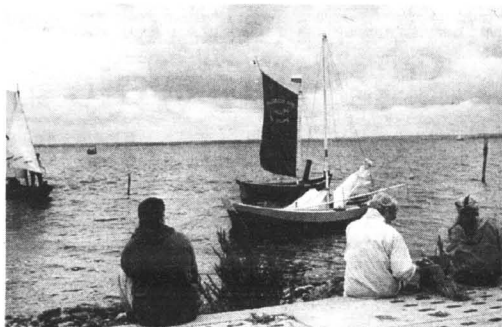

## Kaszubszcze bote

Każdego roku w miejscowościach turystycznych odbywają się różniczne imprezy folklorystyczne. Mają promować region, a też umilać gościom pobyt. Wiele z nich, to luzinkowe spotkania, a to przy estradzie, a to przy ognisku itp. Za to Chałupy na Półwyspie Helskim zdobyły się na imprezę unikalną. Nawiązującą do tradycji tego terenu. Ludzie od wieków żyli tu z rybactwa na morzu. Z tym żywiołem się zmagali.

Przypomina o tym doroczna impreza lata w Chałupach o nazwie Kaszubszcze Bote pod Żegłame (Kaszubskie Łodzie pod Żaglami). Tak będzie i w tym sezonie. Imprezę zaplanowano wstępnie na niedzielę, 26 lipca. Tego dnia wyjdą tu na wody Zatoki Gdańskiej stare łodzie pod żaglami, takie, jakimi posługiwali się rybacy, zanim

napęd wiatrowy zastąpiły silniki spalinowe. Będą też łodzie wiosłowe i poruszające się „na pych”. Cała ta flotyła wystartuje w zawodach punktowanych jak w imprezach sportowych.

Ale to nie wszystko. Kaszubscy rybacy będą się popisali także innymi sprawnościami, związanymi z żeglarsstwem i rybołówstwem. Nie znającym się na rzeczy gościom z kraju i zagranicy wyjaśnią przez mikrofon, udział zawsze fachowiec, inż. Aleksander Celarek. Zapowiadana jest oprawa artystyczna, stoiska handlowe z pamiątkami, zabawkami dla dzieci, no i gastronomia.

Kaszubszcze Bote, to dla miłośników morskich tradycji prawdziwy rarytas.

**Tekst i zdjęcie:**  
Franciszek Marszałek

„Człowiek nieśmiały nie potrafi być wolny, ponieważ strach nie jest twórczy. Gdy maleje, automatycznie rośnie zaufanie do siebie. Gdy znika, w miejsce obronnej sztywności pojawia się swoboda.” Z badań nad mieszkańcami Wybrzeża Gdańskiego wynika, że w dzisiejszej dobie nieśmiałość najbardziej utrudnia nam życie zawodowe i towarzyskie. Jest to, niestety, wciąż powszechna cecha większości Polaków. Szczególnie nie wierzą w siebie kobiety i ludzie młodzi. Do przebojowych i pewnych siebie zaliczyć można nie więcej niż 17-20 proc. naszych rodaków w wieku powyżej 15 roku życia.

## WINNE SĄ EMOCJE

Trzydziestoletni, wybitnie zdolny pracownik naukowy Politechniki Gdańskiej, Anna J., poproszona o występ przed kamerą telewizyjną, tak relacjonuje swoje związane z tym emocje:

– Przeżyłam to dwa razy i nie chcę nigdy więcej. Noc przed „występem” nie spałam, piłam na przemian walerianę i melisę. Weszłam do studia i natychmiast zaschło mi w gardle, miałam mokre dłonie, a serce waliło jak oszalałe. Na wizji mówiłam nie swoim głosem, wcale nie to co chciałam, demonstrowałam ponurą twarz, choć przecież wiem, że gdy się uśmiecham, wyglądam o niebo lepiej. Następne dni też były okropne; czułam się jak przekłuty balonik i byłam na siebie wściekła. To nie byłaś ty, mówili przyjaciele, którzy oglądali audycję.

zdarzeniem nieśmiały nie mogą zasnąć. Nie potrafią na niczym innym skupić uwagi, w skrajnych przypadkach czują się po prostu somatycznie chorzy, na przykład mają podwyższoną temperaturę.

Nic dziwnego, że gdy minie stres (nagranie, egzamin, rozmowa z szefem), człowiek nieśmiały czuje osłabienie, czasem ból głowy, serca.

koroną na głowie. W kontaktach towarzyskich bywa małomówna, rzadko do kogoś pierwsza zadzwoni, w pracy się izoluje.

– A ja zawsze – zwierza się – mam wątpliwości, czy ktoś zechce mnie słuchać. Nie podróżuję za granicę, nie umiem opowiadać dowcipów, nie mam dobrej pamięci do nazwisk, boję się, że będę nudna.

Zofię, aktorkę, znajomi rów-

## Na życie i dożycie

W przypadku ubezpieczenia życia firma ubezpieczeniowa wypłaci świadczenie w razie zgonu ubezpieczonego. W przypadku ubezpieczenia dożycia wypłata miałaby miejsce tylko w razie przeżycia umówionego okresu. Wynik ubezpieczenia na życie i dożycie jest niczym rzut monetą. Będzie reszka (ubezpieczony umrze), lub orzeł (przeżyje). Każdy z tych przypadków jest zdarzeniem ubezpieczeniowym. W razie nastąpienia któregoś z tych zdarzeń, towarzystwo ubezpieczeniowe zobowiązane jest do wypłaty umówionego świadczenia.

W rzeczywistości wynik będzie odbiegał od stu procentowej pewności wypłaty. Praktyka wykazuje bowiem, że część klientów zaniedbuje lub zarzuca płatności. Z grupy nieszczęśliwych, którzy umrą w początkowych 2 lub 3 latach, część zafalszowała dane istotne dla oceny ryzyka ubezpieczeniowego. Ich rodziny nie otrzymują więc świadczeń. Zależnie od firmy, mogą liczyć jedynie na zwrot części składek.

Tak naprawdę, jeśli końcowa suma ubezpieczenia dożycia nie jest sztywna, nie da się przewi-

dziec ile ostatecznie klientowi należeć się będzie od firmy ubezpieczeniowej. Najmniej znanym jest poziom inflacji. W tej materii nie ma praktyki. Jeszcze żaden kraj przed nami nie przechodził z „demokracji socjalistycznej” do demokracji (a nie do powszechnego dobrobytu!). Nie ma więc badań. Nawet gdyby były, to mogły by stanowić tylko hipoteczna podstawę do prognozowania...

Zachodnie ruchy konsumenckie przywiązują największe znaczenie do ubezpieczeń „na życie”. Przekonują klientów, by zostali przede wszystkim z tej formy, natomiast pieniądze by lokowali w inny sposób. Szczególnie w... siebie. Jeszcze jedna umiejętność zdobyta na kolejnym kursie, to bowiem dodatkowy atut na rynku pracy czy działalności. Znaczenie podwyższania własnych kwalifikacji oczywiście nie podlega komentowaniu. Jednak u nas sytuacja jest inna. Ubezpieczenia na życie i dożycie trafiają u nas do społeczeństwa, które nie jest obeznane z rynkiem kapitałowym.

cd. na str. 4

Marek Staniaszek, psychiatra z ośrodka „Przywrócenie Życiu” powiada, że tego rodzaju przejawy nieśmiałości są w naszym społeczeństwie równie typowe i częste, co nie do pozazdroszczenia. A ludzie chronicznie niepewni wciąż stanowią 30–40 proc. każdej populacji.

– Brak śmiałości – mówi, paraliżuje uczucia, wiedzę, inteligencję. Człowiek nią dotknięty nie potrafi pokazać swoich najlepszych stron. Posłuszeństwa wtedy odmówić może także ciało. W organizmie bowiem podnosi się poziom adrenaliny, wzrasta ciśnienie krwi, zwiększa się tętno, kołata serce, naskórek zwilża się potem, ślina w jamie ustnej wysycha. Niektórzy cierpią na dolegliwości gastryczne, inni mają zwiększone łaknienie, jeszcze inni nie mogą jeść i skarżą się na „zaciśnięte gardło”. Często przed trudnym dla nich



Najczęstszym sposobem na nieśmiałość jest „zakładanie masek” – mówią o tym wnioski wyciągnięte z relacji psychologów, wykładowców wyższych uczelni i pracodawców, jakie uzyskano na terenie działania pięciu największych akademii medycznych, w tym także Akademii Medycznej w Gdańsku.

Na przykład o Irenie, stomatologu, znajomi mówią, że jest tak piękna i wyniosła, jakby nosiła

niez uważają za osobę wręcz wyniosłą. W oczach przyjaciół jest pewna siebie. Ona sama w dzieciństwie przeżywała katusze nieśmiałości, nienawidziła spotkań rodzinnych i ciotek, które niezmiennie żądały dziecięcych popisów.

– Minęło kilkadziesiąt lat, a i tak przed każdą premierą chcę umrzeć. Naprawdę boję się, że zapomnę rolę, że się potknę, źle wypadnę.

cd. na str.4



NIEPODWAŻALNE  
ARGUMENTY

rabaty cenowe  
do 8 000 PLN+ VAT  
utrzymane!

VW Caddy od 33 750 PLN + VAT  
VW T4 49 605 PLN + VAT  
VW LT 70 462 PLN + VAT



GAJOS

SOPOT - Kasztanowa 4  
tel. (058) 551-33-17, 0602-108-789



**cd. ze str. 3**

Na scenie to zawsze mija, wiem o tym, ale i tak ciągle się zadreczam. Najbardziej przerażają mnie wielkie przyjęcia, wizyta u obcych ludzi, trzy razy zmieniam sukienkę, fryzurę, niepewna ludzkiej oceny.

Justyna Dąbrowska, psycholog z Towarzystwa Rozwoju Rodziny mówi, że może opisać kilkadziesiąt typowych pomysłów na kamuflowanie swojej niepewności u pacjentów, stosowanych już od

boję się, to czego i czy wskutek lęku cierpię, czy lubię siebie takiego, jaki jestem? Dopiero, gdy stwierdzę, że nieśmiałość jest moim poważnym problemem, mogę próbować coś z nim zrobić.

Jak to robić? - różne są na ten temat opinie wśród specjalistów. Jedni uważają, iż sprawa jest prosta, inni - wprost przeciwnie. Na przykład Piotr Fijewski w swojej najnowszej książce pt. „Jak rozwinąć skrzydła” (plon m.in. wieloletnich studiów

winał skrzydła i nauczył się fruwać oraz cieszył się, że jest tym, kim jest. Rozwinąć skrzydła i fruwać może istota wolna i pozbawiona lęku. Człowiek nieśmiały nie potrafi być wolny, bo strach nigdy nie jest twórczy. Gdy maleje, automatycznie rośnie zaufanie do siebie. Gdy znika, w miejscie obronnej sztywności pojawia się swoboda. Pragniemy zmiany. Nowe pomysły, nowe szanse.

Ale to wymaga usilnej pracy. I bezwzględnej konsekwencji w zrywaniu z dotychczasowymi schematami, zarówno

## Na życie i dożycie

**cd. ze str. 3**

Ono wciąż boi się giełdy. Ono wciąż boi się giełdy, operujących na nim funduszy też. Obligacjom Skarbu Państwa ufa więcej osób. Jest to jednak „państwowe” ze wszystkimi tego konsekwencjami, a więc i wcale nie takie tanie. Do tego te kolejki...

Natomiast w ubezpieczeniu na życie i dożycie występuje konkretna, uchwytana suma ubezpieczenia. Przy niej śladka (zwłaszcza miesięczna) nie wygląda odstraszająco. Ma się dodatkową ochronę na wypadek innych nieszczęść (inwalidztwo, śmierć w wypadku etc.). Wiadomo na ile lat zawarto się kontrakt. Ma się w domu dokument finansowy (polisę na znaczną sumę) i swoje własne dowody wpłat. Za jedynym zamachem załatwia się dwie sprawy: ubezpieczenie i oszczędzanie. Na końcu umówionego okresu żyjący ubezpieczony będzie mógł odebrać kapitał lub zamienić go na jakąś rentę.

Dla wielu osób regularne uiszczanie składki jest dyscyplinujące. Za ubezpieczenie na sumę wymienioną w polisie będą płacić ustaloną składkę. Natomiast drobnych (na większe ich nie stać) systematycznych oszczędności nie podjęliby się. Po prostu, kwota którą mieliby wpłacać byłaby (jak na oszczędność) zbyt niska lub zbyt wysoka. Nieregularnych, różnych kwotowo wpłat na konto nie dokonywaliby, bo (ich zdaniem) niewiele da się w ten sposób osiągnąć. Zresztą, pieniądze i tak rozeszłyby się jak tylko byłoby ich więcej.

Powyższe cechy ubezpieczenia na życie i dożycie są oczywiście uproszczonym zbiorem potrzeb (oczekiwań) i odpowiada-

## WINNE SĄ EMOCJE



pierwszej chwili po wejściu do pełnej oczekiwalni.

- Jedni siedzą w kącie, inni są agresywni, zachowują się głośno. Kobiety noszą superminispódniczki i ostro się malują. Nieśmiałość ma wiele barw. Bywa przejawem wrażliwości, delikatności zwyczajów, braku przebojowości. Często cechuje introvertyków, ludzi zamkniętych w sobie, którzy wolą istnieć poza głównym nurtem codzienności. W skrajnych przypadkach brak śmiałości paraliżuje strachem i wręcz uniemożliwia kontakty z ludźmi. Pozbawia nowych doświadczeń i zmusza do wycofania się z aktywnego życia. Pomiedzy białym i czarnym kolorem nieśmiałości bywają dziesiątki odcieni i nikt nie odważyłby się jednoznacznie określić, na ile nieśmiałość - pozytywnie bądź negatywnie - determinuje los człowieka.

J. Dąbrowska zastrzeżę przy tym, iż nie należy tego traktować jako wadę, ale cechę charakteru, która nie ma nic wspólnego z urodą czy talentem.

- Każdy - tłumaczy - ma prawo robić „rachunek sumienia”: czy moje kontakty z innymi są - satysfakcjonują mnie, czy osiągam to, czego bym chciał, jeśli

w USA i Wielkiej Brytanii) pisze tak: „Są wśród nas słowiki, wróble, sikorki i kolibry, a także wiele innych ptaków. Ważne jest, aby sikorka nie udawała orła, aby wróbel nie wpadał w depresję tylko dlatego, że nie jest słowikiem, aby każdy ptak roz-

myśli, jak zachować. Także z... własnym wygodnictwem”.

Autoryzacji z zachodnich poradników podają liczne przykłady ludzi, którzy nie byli wyposażeni przez los w specjalne predyspozycje, a jednak stali się wicelcy i sławni.

Amerikanin M.R. Kopmeyer, który dziś prowadzi seminaria dla biznesmenów, a jego pogadankę o powodzeniu w życiu słuchają miliony w radiu „Voice of America”, w dzieciństwie umierał wprost ze strachu, jeśli musiał się odezwać. Zaczynał się przy każdym słowie, a im bardziej się bał, tym gorzej mówił. W końcu tak był wściekły na swoją nieudolność, że postanowił coś z nią zrobić. Zaczął szeptać do lustra, potem rozmawiał sam ze sobą, wreszcie z przypadkowymi ludźmi w sklepie i na ulicy. Z czasem strach zniknął.

- Nie dlatego nieporadnie formułujesz swoje myśli, że jesteś gorszym mówcą niż inni - tłumaczy uczestnikom grup terapeutycznych. - Winne są twoje emocje. To nie geny „programują” nasz lęk wobec rzeczywistości. Nikt nie rodzi się nieśmiały. Każda cecha nabyta (w dzieciństwie, szkole, małżeństwie) jest do pokonania. Pod warunkiem, iż tego chcemy, bo też zdarza się, że niejednemu z nieśmiałością, a nawet niezaradnością jest po prostu dobrze czy nawet też do twarzy...

Stanisław  
Grzymała

### DZIESIĘĆ RAD DLA NIEŚMIAŁYCH PSYCHOLOG HANNY HAMER

1. Jeśli czujesz, że nieśmiałość jest jak kamyk w twoim butcie, po prostu się jej pozbadz. Zaczniij od mówienia „nie” w sytuacjach banalnych. Na przykład w sklepie.
2. Pamiętaj: inni są bardziej tolerancyjni dla nas niż my sami dla siebie. Nie bój się być sobą. Patrz rozmówcy w oczy. On wcale cię nie ocenia.
3. Nie stawiaj sobie zbyt wielkich wymagań, lepsza mała satysfakcja niż wielka klęska.
4. Stosuj afirmacje: jestem odważny, mam poczucie humoru, świetnie wyglądam. Ludzie motywowani pozytywnie zdolni są przenosić góry.
5. Wyprostuj plecy, uśmiechnij się, kup sobie nowy ciuch (najlepiej z kieszeniami, gdy masz kłopoty z rękami). To, jak wyglądasz, ma kapitalne znaczenie!
6. Rób to, czego się boisz, pamiętaj, człowiek najbardziej lęka się nieznanego. Chodź środkiem korytarza, nie chowaj się po kątach. Ubieraj się kolorowo.
7. Jeśli przeraża cię zabranie głosu na przyjęciu, zebraniu, to co chcesz powiedzieć, przećwicz w domu przed lustrem. Zobaczysz, przygotowanie czyni cuda.
8. Na przyjęciu w nowym środowisku staraj się znaleźć oparcie dla pleców, siadaj w głębokim fotelu, poczuj się bezpieczniej. Oddychaj głęboko i mów głośno. Cichych się nie słucha.
9. Naucz się słuchać: będziesz interesujący, gdy staniesz się zainteresowany. Wolter mawiał, że drogą do serca jest ucho!
10. Jeśli po nieśmiałości pozostał ci rumieniec, ciesz się - inne kobiety wydają majątek na róż. Ale opanuj zdradzające nieśmiałości tiki - tkanie palców, długopisu, zginiatanie chusteczki.



jących im gwarancji. Jednak katalog ten, na tle innych instrumentów finansowych oraz innych ubezpieczeń (życia, uniwersalnych, posagowo - stypendialnych, kapitałowych) wyróżnia się tym, że zaspokaja zasadnicze potrzeby pewności i porządku w nieznanym dziedzicach finansów osobistych.

Grzegorz  
Kuczyk

**A**ch, co to był za ślub! Gdy bogaty gospodarz z żuławskiej wsi wydaje za mąż jedynaczkę, to zazwyczaj - zgodnie z odwieczną tradycją - wciąż nie żałuje pieniędzy na wesele. W przypadku Zuzanny i Wiktora H. okazja była tym bardziej szczególna, że ich córka akurat uzyskała dyplom lekarki i wychodziła za inżyniera. Rodzice Edyty zaprosili więc na ślubną uroczystość bliższą i dalszą rodzinę oraz zaprzyjaźnionych ludzi ze swojej strony a także ze strony Henryka, narzeczonego jedynaczki.

Przygotowania zajęły kilka tygodni, ale też uroczystość wyjątkowo się udała. Przez dwa weselne dni kilkakrotnie do stołów zasiadało około dwustu osób. Do tańców przygrywał specjalnie zgodzony w Elblągu zespół muzyczny. Panna młoda parę razy zmieniała stroje. Mimo obfitości jedzenia i picia goście bawili się wesoło, ale też godziwie. Nikt się nie upił, nie wywołał awantury, przeciwnie, wszyscy starali się pokazać z najlepszej strony. Henryk potem twierdził, że przyczyną był fakt, iż goście z miasta chcieli zaimponować weselnikom ze wsi i odwrotnie. W każdym bądź razie o ślubie Edyty rozprawiano we wsi długo i z podziwem.

Minął miodowy miesiąc, małżonkowie przenieśli się do Nowego Dworu, a potem do Elbląga. Byli w tej szczęśliwej sytuacji, że od razu zamieszkali we własnym mieszkaniu, wykupionym w Spółdzielni na kilka miesięcy przed ślubem. Umeblowali je i urządzili za pieniądze, które otrzymali w prezencie od weselnych gości. Gdy wszystko było gotowe, Edyta przygotowała uroczystą kolację z szampanem.

- Oby nam się dobrze żyło razem - wzniosła toast.

- Za nasze szczęście - uzupełnił Henryk. - I pamiętaj - dodał - że zawsze będę cię kochał.

Przez pierwsze trzy lata wspólnego życia było tak, jak w większości młodych małżeństw. Docieranie się charakterów, niegroźne sprzeczki i szybkie zgody, kłopoty ale też i radości. Powszecznie Edyta i Henryk uchodzili za udane małżeństwo. Widać zresztą było, że są ze sobą szczęśliwi. Pracowali, osiągnęli pewne sukcesy zawodowe, spędzali razem wszystkie wolne chwile.

Potem urodził się syn, To-

Do najczęstszych społecznych przyczyn rozluźnienia więzi małżeńskich i rozwodów na terenie województwa gdańskiego i elbląskiego zaliczana jest zmiana środowiska (np. przeprowadzenie się ze wsi do miasta, zmiana miejsca pracy, awans), a ponadto chwilowe „wyłączenie” się z życia rodzinnego jednego z małżonków (np. wskutek urodzin dziecka czy służbowego dłuższego wyjazdu). Innymi słowy - okazje, którym niejednemu czy niejednej trudno się oprzeć...

## ... A TU RAPTEM TEATR?



Jacek Piotrowski - „Calus”. Zdjęcie o już międzynarodowej sławie

masz. Edyta długo nie była w stanie się zdecydować, co pocnie, gdy dobiegnie końca urlop macierzyński. Mogła oddać małego na wieś, do swojej matki, stać ją było na opłacenie osoby do pilnowania dziecka, miała także możliwość przejścia na urlop wychowawczy. Każde z tych rozwiązań posiadało plusy i minusy. Babcia na pewno zapewniłaby wnukowi dobre warunki, ale dziecko byłoby wychowywane bez rodziców. Obecność w domu

niani umożliwiłaby Edycie powrót do pracy, ale też oznaczała życie pełne nerwów, bo wiadomo, jakich emocji dostarczą panie do dziecka. Po namyśle wybrała więc możliwość trzecią i napisała podanie o urlop wychowawczy. Wypadała na trzy lata z zawodu - to prawda, ale przecież chodziło o opiekę nad własnym dzieckiem.

Tomasz rósł, dobrze się rozwijał, nie wadził często chorował. Było jednak przy nim sporo ro-

boty, bo był dzieckiem bardzo ruchliwym, ciągle się psocił, szybko się brudził. Edyta więc prała, sprzątała, chodziła z matym na spacer, a poza tym gotowała, robiła zakupy, wykonywała wiele innych codziennych czynności.

Henryk czasem pomagał, ale mniej niż wówczas, gdy była na macierzyńskim. Twierdził, że skoro on utrzymuje rodzinę, to ona powinna poradzić sobie z domowymi obowiązkami. Od czasu do

czasu szanowny małżonek robił sobie nawet popołudniowe wychochodne. Jedną z koleżanek powiadziła Edycie, że widziała go z jakąś kobietą w kinie.

Edyta, będąc jeszcze narzeczoną Henryka, a także w pierwszym okresie po ślubie, zauważyła, że mąż chętnie i często

ogłada się za ładnymi paniami oraz, że przy okazji imienin lub spotkań u znajomych lubi asystować przedstawicielkom płci pięknej. Nie czyniła jednak z tego problemu, bo chciała być żoną tolerancyjną i nie zazdrośną oraz miała zaufanie do Henryka.

- Cóż z tego, że popatrzy czy porozmawia, skoro mnie kocha i nigdzie nie chodzi, poza pracą.

Teraz jednak poważnie się zaniepokoiła. Wiedziała, że wygląda mniej atrakcyjnie niż przed urlopem. W nawale codziennej harówki nie znajdowała czasu dla siebie: fryzura była zaniedbana, stroje przestarzałe, makijaż niemal zaniedbany. Postanowiła wziąć się za siebie. Pobiegła do fryzjera, kupiła jakiś modny ciuch, zrobiła maseczkę na twarz. Uprosiła sąsiadkę, żeby wieczorem posiedziała z Tomaszem i postanowiła zabrać męża do teatru.

Henryk nie zauważył zmian w jej wyglądzie, odmówił też wspólnego wyjścia z domu:

- Co ci odbiło - powiedział. Nigdzie nie chodzimy, a tu raptem teatr.

Było jej przykro, ale nie zrezygnowała. Na sobotę przygotowała przegryzkę i ciasto, kupiła wino i zaprosiła na wieczór wspólnych znajomych. Przyszli, ale czas spędzili tylko z nią, bo Henryk wymówił się wyjazdem w delegację i jeszcze przed zmierzchem opuścił dom. Teraz już wiedziała, że jest „ta trzecia”.

Romans męża trwał niemal rok. Edyta, kobieta ambitna, starała się przeczeć i jednocześnie nie pokazać, jak cierpi. Była przecież młoda, ładna, wykształcona. Nie chciała przegrać. Wzmogła starania o dziecko, dom, siebie. Niestety, Henryk znowu kogoś poznał, zniknął z domu, niemal jej nie zauważał.

cd. na str.6

## Grudziądzki cmentarz zarobi

**W**ładze miejskie Grudziądza podjęły już ostateczną decyzję o budowie komunalnego cmentarza. Powstanie on na terenie wsi Kobylanka. Przeprowadzono stosowne badania i wpisano je do planu zagospodarowania przestrzennego.

Teren, na którym ma powstać cmentarz w Kobylance jest dziś terenem głównie rolniczym. W praktyce, w pierwszym etapie budowy nie trzeba go będzie niwelować czy prowadzić wyinkni drzewostanu. I co ważne, w planie zagospodarowania wpisany już był w tym miejscu cmentarz,

w związku z tym nie trzeba robić w nim żadnych zmian.

18 hektarów, które miasto przewidziało na ten cel, należy do 10 właścicieli. Kiedy rozpoczyna się z nimi negocjacje dotyczące wykupu gruntu, jeszcze nie wiadomo. Sam cmentarz będzie usytuowany na 6,5 hektara. Pozostałe tereny będą terenami okalającymi. Takie są wymogi formalne.

Na cmentarzu ma powstać dom pogrzebowy z kaplicą, zaplecze, kostnica, miejscem przechowywania zwłok i początkowo biurom. Według planów ma też tu stanąć budynek dla ogrodnika i garbarza oraz obiekt socjal-

no-administracyjny.

Miasto nie chce samo budować nowego cmentarza, pomimo, że będzie on komunalny. Pomysł władz na budowę i jej prowadzenie zostanie określony w przetargu. Zarząd miasta chce wydzierżawić wykupiony teren na dłuższy okres 20-30 lat firmie, która wybuduje cmentarz i później go poprowadzi. Gdy zaczniesz na siebie już zarabiać, firma ta będzie musiała zyskami podzielić się z miastem. Władze miejskie chcą jednak zastrzec sobie wpływ na obowiązujące na cmentarzu stawki.

## Łęczycy chcą do Wejherowa

**W**ynik sondażu przeprowadzonego wśród mieszkańców gminy Łęczycy, wypadł korzystnie na rzecz zwolenników przyłączenia gminy do powiatu wejherowskiego. W związku z tym Rada Gminy wystosowała do kancelarii premiera, pełnomocnika Rządu ds. Reformy Administracyjnej Kraju oraz na ręce posłów i senatorów Ziemi Gdańskiej swoją opinię, w której czytamy:

Uchwałą z dnia 6 kwietnia 1988 roku, Rada Gminy postanowiła przeprowadzić sondaż opinii mieszkańców w sprawie przynależności gminy do nowo po-

wałego powiatu. W wyniku badania opinii publicznej w dniu 26 kwietnia, za przynależnością gminy do powiatu wejherowskiego opowiedziało się 56,21 proc. mieszkańców przy frekwencji wynoszącej 82,03 proc. W związku z powyższym Rada Gminy, zgodnie ze stanowiskiem mieszkańców wyraża wolę przynależności do przyszłego powiatu wejherowskiego.

Decyzja w tej sprawie podjęta została na sesji Rady Gminy większością głosów, przy 7 głosach sprzeciwu i 2 wstrzymujących się.



Wśród wykładów Edwarda Pietkiewicza - wieloletniego ambasadora Polski w różnych krajach i znakomitego wychowawcy całych pokoleń polskich dyplomatów, przeznaczonych m.in. dla studentów handlu zagranicznego niegdyś Wyższej Szkoły Ekonomicznej w Sopocie, znaleźliśmy rzecz o taktice i nietaktach. Czytając to, aż dziw bierze, jak uniwersalne i stałe są zasady grzeczności na co dzień, a także jak bezustannie... brakuje wiedzy o nich. Bo czymże innym tłumaczyć wciąż nader powszechną niechęć do stosowania się do tych reguł, które powinny być „drugą naturą” człowieka cywilizowanego?

## ŻYWIOT CZŁOWIEKA TAKTOWNEGO



**O**to więc siedem zasad człowieka taktownego według mistrza Edwarda Pietkiewicza.

● Człowiek taktowny wie, jak okazać wdzięczność

Reguły dobrego wychowania bywają często sformułowane zbyt ogólnie, dlatego czasami mając do wyboru kilka możliwości, sami musimy zdecydować się na takie właśnie a nie inne postępowanie. O wyborze właściwego decyduje takt. Ot, choćby sprawa rewanżu. Zasada *savoir-vivre'u* mówi, że za okazaną życzliwość należy się odwdziżyć. Nigdy jednak za wszelką cenę. Oto przykład: pewne małżeństwo zaprosiło znajomych na wycieczkę samochodem. Wdzięcznością za okazaną życzliwość mogło być zaproszenie na kawę lub obiad, upominek lub kwiaty, przesłanie biletów na dobrą sztukę czy koncert. Mogło też być, za zgodą zapraszających, pokrycie części wydatków za benzynę. A jak zachowali się znajomi zaproszeni na wycieczkę? Mimo, iż gospodarze nie życzyli sobie zwrotu kosztów wspólnej podróży, goście wychodząc z samochodu pozostawili na siedzeniu pewną sumę pieniędzy. Działali w jak najlepszej intencji, ale zachowali się niezgrzecznie, urażając gospodarzy.

● Człowiek taktowny nie rani godności innych.

Każdemu człowiekowi przysługuje poszanowanie jego godności. Nie zawsze tak się dzieje, zwłaszcza ostatnimi czasy, gdy zapanowała moda na nadmierną pewność siebie, autokratyczny sposób bycia, wywyższanie się. Szefowa pewnej firmy zaproponowała kierownicze jednego z działów przejście na „ty”, ale zaraz dodała: „Oczywiście nie przy osobach trzecich”. Była bardzo zdziwiona, że do końca wspólnej pracy została dla swojej podwładnej „panią prezes”. Zranić godność człowieka można nie tylko nieodpowiednim sposobem bycia, ale i mimiką, wielkopańskim gestem, ironicznym uśmiechem.

Bądźmy taktowni. Taktowny sposób bycia sprawia, że dobrze jest nam z ludźmi, a ludziom jest dobrze z nami.

● Człowiek taktowny starannie dobiera prezenty.

Miło jest dostawać upominki. Nawet bardzo skromny może sprawić radość, jeśli będzie upominkiem odpowiednio dobranym, co wcale nie jest proste. Dobrze jest znać zainteresowania i upodobania osoby, której chcemy go sprawić. Prezent jest wtedy prawdziwym dowodem przyjaźni. Z upominkami bywa jednak różnie. Jubileusz pięćdziesięciolecia kolegi postanowiono w pewnej instytucji uczcić upominkiem. Obdarowano go „Słownikiem poprawnej polszczyzny”. Jubilat podziękował serdecznie za prezent, ale minę miał niewyraźną. Uznał bowiem, że jego polszczyzna po-

zostawia wiele do życzenia, skoro koledy obdarowali go tego rodzaju książką. Prezent zamiast radości sprawił mu przykrość. Jego koledzy zapomnieli, że upominek powinien mieć indywidualne przeznaczenie, uwzględniając zainteresowania i osobowość obdarowanego. Lekceważąc tę zasadę, popełnili nietakt. Słownik byłby znakomitym prezentem dla ucznia, a nie pięćdziesięciolatka.

● Człowiek taktowny jest dyskretny. Wie, czego „nie słyszeć” i „nie widzieć”. Podczas kolacji jeden z gości rozlał wino. Cóż, zdarza się. Reakcja niektórych osób obecnych przy stole była niewspółmierna do wydarzenia. Jedna z pań uważnie obserwowowała powiększającą się na obrusie plamę, inna krzyczała: Ojej, zabierzcie koszyk z chlebem, trzecia przenwała rozmowę i z zacięciem przyglądała się, w jaki sposób ta sprawa zostanie rozwiązana. Zachowanie owych pań spotęgowało zakłopotanie sprawcy. Tymczasem nad rozlanym winem należało przejść do porządku dziennego, zachować się tak, jakby nic się nie wydarzyło. Sam przeżyłem podobną historię. Byłem młodym, niedoświadczonym dyplomatem. Na jednym z przyjęć ambasador Jugosławii przewrócił kieliszek z winem. Pomyślałem sobie: „Jak to dobrze, że to nie ja”. Tymczasem ambasador zachowywał się tak, jakby cała sprawa go nie dotyczyła i nawet nie przerwał rozmowy z sąsiadką. Kelner zmienił nakrycie, a goście przy stole „nie dostrzegli” całego wydarzenia.

● Człowiek taktowny nie dostrzega „intymności” innych.

Spotykamy się z ludźmi różniącymi się wyglądem, charakterem, kulturą osobistą, umiejętnościami wyrażania własnych myśli. Jedni potrafią pięknie, płynnie mówić, są też i tacy, którzy na skutek wadliwego funkcjonowania organów mowy jąkają się i seplenią.

● Człowiek taktowny nie mówi: proszę powtórzyć, bo nic nie rozumiem, lecz tych wad wymowy w ogóle nie zauważa.

● Człowiek taktowny decyduje tylko za siebie.

Kto przestrzega dobrych obyczajów, nie podejmuje decyzji za kogoś. Naruszenie tej reguły jest nietaktem. A oto przykład: kilka koleżanek postanowiło zjeść wspólnie obiad w restauracji. Miał być to obiad skromny. Niestety, jedna z pań bez uprzedzenia zamówiła drogie dania. Kiedy zgodnie z wcześniejszą umową przyszło do płacenia wspólnego rachunku, okazało się, że jedna z pań nie jest w stanie pokryć przypadającej na nią po podziale sumy. Czy taktowne jest dysponowanie zawartością cudzego portfela? Nietakt wspomnianej wcześniej pani był tym większy, że przy wspólnych posiłkach delikatność wymaga uwzględnienia życzeń wszystkich uczestników. Nawet jeśli jedna osoba nie aprobuje zamówionego dania czy alkoholu, życzenie jej powinno być respektowane.

Wykłady E. Pietkiewicza dla słuchaczy spokoje WSE miały być im pomocne do „skutecznego prowadzenia negocjacji gospodarczych z partnerami zagranicznymi, na co składa się także umiejętność wywarcia korzystnego wrażenia sposobem zachowania się i kulturą osobistą”.

Na dziś - temat jak znalazł dla znacznej części naszych Czytelników marzących o karierze zawodowej, a więc i o dobrych zarobkach.

## A TU RAPTEM...

cd. ze str. 5

Odmówił wspólnego wyjazdu na wczasy, kategorycznie też protestował, gdy okazało się, że Edyta pragnie urodzić drugie dziecko.

Skończył się urlop wychowawczy. Tomasz został oddany do przedszkola, Edyta wróciła do pracy. Znowu miała tyle obowiązków, że goniła w piętę. Musiała nadrobić swoją kilkuletnią nieobecność w pracy, nadal troszczyć się o dom, opiekować dzieckiem. Schudła, zszarzała. Widać było, że trapią ją troski.

Henrykowi właściwie nic poważnego nie można było zarzucić, nie pił i nie palił, nie wszczywał awantur, jedyną jego słabością był pociąg do nowych kobiet. Ktoś mógłby nawet powiedzieć, że pociąg niegroźny, bo przecież ten mężczyzna nie rzucił rodziny, nie wyprowadził się z domu, ba, dawał pieniądze na codzienne potrzeby, czasem coś pomógł, w gruncie rzeczy kochał żonę i dziecko. Przyzwyczaili się chyba do dużej tolerancji żony i nadal, niezmiennie, miał romanse z coraz to inną panią.

Edytcie wydawało się początkowo, że Henryk nie przekracza pewnych reguł i że oprócz niej nikt inny nie wie o jego słabostkach. Nikomu się więc nie skarżyła, przeprowadziła z mężem rozmowę, która zresztą niczego nie zmieniła i cierpiała. Tymczasem cała sprawa była tajemnicą poliszynele. Kiedyś ktoś przy Edytcie zażartował na temat rogatych pań, jedna z sąsiadek ni z tego ni z owego zaczęła się użalać nad jej losem, aż wreszcie któraś koleżanka nie wytrzymała i wygarnęła, że jest idiotką, która daje się robić własnemu chłopu w konia.

Była zdruzgotana. Wstydziła się patrzeć ludziom w oczy, czuła się upokorzona i okropnie oszukana. Jeszcze raz spróbowała poszukać porozumienia z mężem. Bezsukcesnie.

- Ty też flirtuj, jeśli chcesz, mnie to nie przeszkadza. A co właściwie masz do mnie, przecież od ciebie nie odchodzę.

Wtedy wybuchnęła i poradziła, żeby jednak odszedł, skoro ona i Tomasz mu nie wystarczają.

Henryk wyprowadził się pewnego jesiennego dnia do rozwódki, której były mąż zabrał się i wyjechał za granicę. Edyta wiedziała, że to koniec, że tak naprawdę to mały nigdy jej nie kochał, a małżeństwo było wielkim nieporozumieniem. Wniosła do sądu sprawę o rozwiązanie małżeństwa i alimenty dla syna. Uzyskała jedno i drugie. Teraz żyje tylko z synkiem, ma wspólnie zorganizowany dom, robi specjalizację w pracy, ma nawet obiecane stypendium zagraniczne. Przeboleła swój zakręt życiowy, a dzięki życzliwym ludziom nie zalażma się a przeciwnie, pokazała, że wiele jeszcze może i potrafi.

Henryk natomiast, nacieszył się rozwódką, której zresztą stałego związku wcale nie obiecywał, znowu zmienił adres i partnerkę. Niemal w każdym mieście nie brakuje samotnych pań z mieszkaniem...

Edyta ma problem z synem. Odwiedza poradnie rodzinne.

- Ostatnio pewien pan, kolega z pracy, oświadczył mi się, co Tomek podsłuchał. Bardzo to przeżył. Uspokoił się dopiero, kiedy w obecności psychologa usłyszał, że nie zaryzykuje tak szybko drugiego małżeństwa. Jeszcze długo bowiem będą się bała, że w moje życie znów mogłaby wejść „ta trzecia”...



Izba patronuje studentom

**Karole '98**

**P**omorska Izba Przemysłowo-Handlowa w Gdańsku objęła patronatem konkurs Karole '98, organizowany przez studentów Politechniki Gdańskiej Wydział Zarządzania i Ekonomii. Organizowany po raz piąty, ma na celu wyłonienie najlepszych pisemnych prac projektowych, wykonanych przez studentów w ramach zajęć dydaktycznych wydziału. Konkursy są przeprowadzane w następujących kategoriach: plan marketingowy, procesy innowacyjne i projektowanie systemów produkcyjnych. W każdej kategorii nominowanych jest pięć prac, a nagradzana jedna.

- Sądymy, że bezpośredni kontakt między kręgami gospo-

darczymi województwa gdańskiego i obecnymi studentami, stanowiącymi przyszłą kadry zawodową tego regionu, daje szansę na właściwe wykorzystanie potencjału naukowego Wybrzeża - mówi **Krystyna Wróblewska**, dyrektor generalny PIPH w Gdańsku. - Mamy też nadzieję, że pozwoli on na ułatwienie najzdolniejszemu studentowi znalezienia najlepszych miejsc pracy, zachęcając ich tym samym do aktywniejszego udziału w procesie dydaktycznym oraz do coraz bliższych kontaktów między firmami i uczelniami. Konkurs ten stanowi też okazję wybrania odpowiednich pracowników spośród absolwentów PG jednej z najlepszych uczelni. **U.N.**

**Z misją do Petersburga**

Gościem Pomorskiej Izby Przemysłowo-Handlowej był wiceprezydent Izby Przemysłowo-Handlowej z Saint Petersburga, **W. Frołow**, który został przyjęty przez prezesa PIPH **R. Borowskiego**. W rozmowach uczestniczyli także wiceprezisi Izby **J. Pasiński** i **W. Ziółkowski** oraz dyrektor ds. Kontaktów Międzynarodowych **W. Wacławik-Narbutt**. W trakcie spotkania omówiono aktualny stan realizacji umowy o współpracy pomiędzy obiema Izbami, która została podpisana w lutym 1998 roku. Omówiono również możliwość zorganizowania wzajemnej wymiany misji gospodarczych. **U.N.**

**PÓŁNOCNY  
FUNDUSZ  
LEASINGOWY**

Północny Fundusz Leasingowy Sp. z o.o.  
81-319 Gdynia, ul. Śląska 23/25

tel. (58) 627 59 27  
fax (58) 627 59 11

**UBEZPIECZENIE  
GRATIS !!!**

PRZEZ CAŁY OKRES TRWANIA UMOWY

**NIE POBIERAMY KAUCJI !**

**TELEFON GSM I AKTYWACJA  
GRATIS !!!**

PRZY WARTOŚCI PRZED. LEASINGU  
POWYŻEJ 30 000 PLN NETTO

**Leasing** środków  
operacyjny trwałych

Proponujemy atrakcyjne warunki współpracy dla producentów i dealerów z woj. gdańskiego, elbląskiego, bydgoskiego, słupskiego i olsztyńskiego

Nieoficjalnie mówiło się już nawet o spisaniu na straty Rafinerii Gdańskiej, jako północnego centrum polskiego sektora paliwowego i oddanie tego rejonu w zasięg wpływów zagranicznych koncernów. Powodem do tego rodzaju domysłów stała się wiadomość o powstaniu wielkiej spółki paliwowej z udziałem płockiej Petrochemii i CPN.

**SZYBSZA PRYWATYZACJA  
SZANSĄ DLA RAFINERII GDAŃSKIEJ**



**P**rzestawiciele wszystkich tych przedsiębiorstw zdecydowanie zaprzeczają trafności tych poglądów. Niemniej **Jerzy Kamiński**, prezes Nafty Polskiej SA, do której należy 75 proc. akcji RG, chyba nie bez powodu oficjalnie stwierdził niedawno, iż widzi pilną potrzebę sprywatyzowania i zdobycia kapitału na szybszy rozwój Rafinerii w Gdańsku, aby - jako drugi po Petrochemii i CPN ośrodek paliwowy w Polsce - miała szansę dotrzymania kroku konkurentom.

- Im później dojdzie do prywatyzacji Rafinerii Gdańskiej - dodał - tym trudniej będzie znaleźć dla niej inwestora. Zniesienie barier celnych na paliwa sprawi, że zachodnim producentom będzie się opłacać wwozić swoje paliwo do Polski niż inwestować w krajowe rafinerie. Gdańska rafineria nie zagraża na razie hegemonicznej pozycji Petrochemii. Chcąc z nią rywalizować, musi zwiększyć przerób ropy i udział w rynku paliw, nie przekraczający na razie 20 procent. Jak na drugiego pod względem wielkości krajowego producenta paliw, to niewiele. Na światowym rynku paliwowym konkurencyjna jest taka rafineria, która przerabia rocznie 9 mln ton

ropy. W Gdańsku przerabia się na razie trzy razy mniej. Stąd potrzeba szybkiej prywatyzacji gdańskiej rafinerii i zdobycia przez nią kapitału na rozwój.

Zarząd rafinerii opracował podzielony na dwa etapy program rozbudowy przedsiębiorstwa. W pierwszym - już realizowanym - firma zwiększy zdolności przerobowe o połowę, do 4,5 mln ton ropy rocznie, w drugim -

do 9 mln ton. Tylko do 2000 r. rozbudowa rafinerii pochłonie 1,8 mld zł. Około jednej trzeciej tej kwoty gdańska firma wyłoży z własnej kieszeni, na resztę uruchomi m.in. specjalny program emisji obligacji, którym zajmie się BIG Bank Gdański SA (główny bank obsługujący dotąd rafinerię). Przedsiębiorstwo chce pozyskać z obligacji łącznie 273 mln zł. **cd. na str. 8**

**WYŻSZA SZKOŁA ZARZĄDZANIA  
I PRZEDSIĘBIORCZOŚCI  
im. Bogdana Jańskiego w Warszawie  
Studia w ELBLĄGU**

Oferuje wyższe studia w zakresie zarządzania i marketingu, w wyniku których otrzymasz poszukiwane wykształcenie i dyplom wyższej uczelni.

Studując w systemie zaocznym, dziennym, wieczorowym, absolwent uzyskuje tytuł licencjata o specjalności:

- zarządzanie i marketing.  
Przyjęcia na studia odbywają się bez egzaminów wstępnych.

Zapewniamy konkurencyjne opłaty za studia oraz możliwość zakwaterowania na czas zajęć.

**Informacja i sekretariat  
ZSB, ul. Obrońców Pokoju 44  
82-300 Elbląg,  
tel. (055) 234 17 48, kom. 0601 37 03 65  
pon.-pt. od 16.00 do 19.00**

# BANKOMAT, DEBET, LIMIT

**W**iele osób wciąż myli karty bankomatowe z debetowymi, bądź uznaje, że to jedno i to samo. Nieprawda.

Karty bankomatowe mają tylko jedno zastosowanie - służą one do wypłacania pieniędzy z bankomatów. W odróżnieniu od innych kart płatniczych nie można nimi kupić - dlatego nie przynależą do żadnego z wielkich, światowych systemów, tj. VISA czy Master Card. Są one po prostu wydawane przez banki jako uzupełnienie do kont osobistych ROR.

Ponieważ, póki co, sieć bankomatowa jest rozbudowywana jedynie w miastach i nie we wszystkich regionach, to zastosowanie tego typu produktu może być utrudnione. Ale z drugiej strony, karta bankomatowa oferuje swojemu posiadaczowi największe bezpieczeństwo. Jest ona bowiem zabezpieczona tzw. PIN kodem. Bez podania prawidłowego kodu żaden bankomat nie wypłaci pieniędzy. Dodatkowo, zwykle ma ona ustalany przez użytkownika limit dopuszczalnych wypłat w czasie jednego dnia. Dzięki temu, nawet jeśli złodziej ukradnie kartę i pozna PIN, to i tak nie wypłaci zbyt wiele.

Karty bankomatowe są względnie tanie - roczna opłata nie przekracza kilku złotych. I co ważniejsze, jeśli skorzystamy z bankomatu należącego do banku-wystawcy karty, nie zapłacimy prowizji. Z reguły, zasięg kart bankomatowych jest ograniczony do terenu Polski.

Na koniec ważna uwaga: karty wydawane przez wiele polskich banków (w tym przez PKO BP) mają jedno ograniczenie istotne ograniczenie - przy ich użyciu pieniądze możemy wypłacać tylko z bankomatów, które są własnością banku-wystawcy karty. Zatem nie dostaniemy ani grosza z urzędnika, które należy do innego banku lub sieci bankomatowej (np.

do bardzo popularnej w naszym kraju sieci Euronet).

Karta debetowa różni się od bankomatowej w zasadzie tylko jednym - jej posia-



dacz nie tylko może wypłacać przy jej użyciu pieniądze z bankomatu, ale i płacić nią w sklepach. Lecz, podobnie jak w przypadkach karty bankomatowej - transakcja jest legalna tylko wówczas, jeśli na koncie karty (zwykle jest to ROR, rzadziej konto a vista) są pieniądze. Inaczej mówiąc, przy jej użyciu wydawane są pieniądze wcześniej wpłacone na konto. Stąd też nazwa „pay before” (płać przedtem), jaką zwykle się

określa ten typ kart - bo bez wcześniejszej wpłaty na konto z zakupów nic dobrego nie wyjdzie. Jeśli nawet sprzedawca przyjmie zapłatę kartą, to bank odmówi jej autoryzacji i obciążą kupującego karnymi odsetkami za „przekroczenie debetu” na rachunku karty.

Alle karty debetowe mają swoje wielkie zalety. Po pierwsze, dzięki temu, że nad kupującym zawsze wisi groźba przekroczenia limitu, jest on bardziej roważny w zakupach. Po drugie - kartę debetową uzyskać jest względnie prosto - wystarczy mieć ROR w banku i przez jakiś czas regulamie tam oszczędzać. I na koniec wreszcie - jest tania - roczna opłata nie przekracza zwykle 50 zł.

Innym wielkim plusem tego typu kart są niskie prowizje. Przy tzw. zakupach bezgotówkowych czyli w sklepach, prowizji zwykle nie ma (choć od tej reguły zdarzają się wyjątki).

I na koniec jeszcze jedna sprawa - problem limitu kredytowego. Wielkim plusem posiadania konta osobistego ROR jest prawo do ograniczonego debetu lub też, jeśli oszczędzaliśmy „prykladnie” przez dłuższy czas, do limitu kredytowego (zwykle do trzykrotności udokumentowanych wpływów na to konto). Posiadanie limitu oznacza dużą łatwość w zaciągnięciu niedużych pożyczek - nie trzeba wypełniać żadnych dokumentów, tylko do ustalonej kwoty limitu po prostu wypłacać pieniądze. Można to robić bezpośrednio w banku, czekiem, lub też kartami debetowymi. Ale uwaga: nie wszystkimi - niektóre pozwalają wypłacać pieniądze tylko wtedy, gdy na koncie są jakieś pieniądze. Jeśli skorzystamy z limitu i saldo na rachunku jest ujemne, bankomat może odmówić wypłaty. Taką „wadę” ma np. VISA Electron Kredyt Banku PBI.

Karty debetowe mogą być i międzynarodowe, i krajowe. Przed zakupem karty warto się upewnić, jaki jest jej zasięg, aby uniknąć przykrych niespodzianek za granicą. **F.K.**

## Szansa dla Rafinerii Gdańskiej

cd. ze str. 7

A resztę - z pożyczek bankowych, które ostatnio zaoferowało m.in. konsorcjum 11 banków europejskich.

W kosztownej rozbudowie rafineria liczy jednak głównie na pomoc inwestora strategicznego. Miały on również dołożyć do planowanej odkupienia przez rafinerię 150 stacji na północny Polski od CPN. Gdański producent miałby wówczas sieć ponad 250 stacji benzynowych. Mimo tak kapitałochłonnych inwestycji, zainteresowanie akcjami Rafinerii Gdańskiej powinno być bardzo duże. Tylko na wstępną ofertę skierowaną do największych światowych odpowiedników aż trzydzieści firm, w tym tacy potentaci, jak: British Petroleum, Conoco, Texaco, Royal Dutch/Shell, Statoil, Neste, Łukoil, Elf czy Total.

Z oficjalnych danych wynika, że w roku 1997 Petrochemia Płock nazywała zysk netto w wysokości 680 mln a przychody równe niemal 12 miliardów zł. W tym czasie Rafineria Gdańska osiągnęła odpowiednio 94 mln i niespełna 4 mld zł.

J.K.

**J**apoński przemysł ruszył na podbój świata z nowym, rewelacyjnym produktem. W ofensywie uczestniczą wszystkie najbardziej znane koncerny elektroniczne: Aiwa, Technics, Hitachi, Sony, Sharp, Sanyo, Toshiba. Ich najmłodsze „dziecko” jeszcze nie dotarło na półki sklepowe, a już w Stanach Zjednoczonych i zachodniej Europie podniosły się głosy protestu, montuje się opozycję, grozi się sankcjami...

Ten produkt, który tak wystraszył amerykańskie i europejskie firmy to magnetofon numeryczny, odtwarzający nagrania z doskonałością zbliżoną do wprowadzonego na rynek „compact-discu” - i stanowiący dla niego bezpośrednie zagrożenie. Producenci sprzętu fonograficznego, którym nie zwróciły się jeszcze ogromne koszty zainwestowane w produkcję laserowych gramofonów i płyt, robią co mogą, żeby nie dopuścić, a przynajmniej opóźnić wprowadzenie magnetofonu.

Jeszcze bardziej wrogo nastawieni są producenci nagrań. Obawiają się oni - nie bez podstaw - że nowy japoński produkt, który umożliwia doskonałe rejestrowanie dźwięków, a także kopiowanie nagrań bez utraty ich jakości, przyniesie im ogromne straty. Już obecnie, na skutek działania różnego rodzaju „pirackich” firm, przemysł fonograficzny ponosi straty szacowane na parę miliardów dolarów. Magnetofon numeryczny, umożliwiający kopiowanie nagrań, zwłaszcza tych zarejestrowanych na „compact-discach”, ogromnie zwiększy możliwości wszelkiego rodzaju piratów nagrań i - zarówno domorostych, jak i tych działających na skalę przemysłową. A trzeba przy tym wiedzieć, że w niektórych krajach - na przykład w Stanach Zjednoczonych - nawet domowe kopiowanie nagrań muzycznych czy też wideo na własny użytek jest działalnością nielegalną. (Można się domyślać, jak często zakaz ten jest naruszany - ale fakt pozostaje faktem).

W ub. r. odbyło się w Kanadzie spotkanie Międzynarodowej Federacji Producentów Nagrań i Wideonagrań z japońskim Zrzeszeniem Przemysłu Elektronicznego. Ządano od Japończyków, by wyposażyli swój sprzęt w urządzenia uniemożliwiające nielegalne kopiowanie. Oznaczałoby to ukreślenie pętli na własną szyję. Rozmowy zakończyły się kompletnym fiaskiem. W Japonii,

Francji, a także w wielu innych krajach przegrywanie taśm czy płyt do własnych celów jest legalne, stąd producenci numerycznych magnetofonów nie ulegli dyktawom, głównie amerykańskich firm fonograficznych. W lutym tego roku japońskie ministerstwo handlu wydało zezwolenie na sprzedaż tych urządzeń.

Oczywiście spór nie został przez to zażegnany. Producent nagrań, z firmą Polygram - będącą światowym liderem w dziedzinie płyt „compactowych” - na czele, zamierzają skłonić rząd Stanów Zjednoczonych do wpro-

## Wierzyć na słowo

# Kontrnatarcie taśmy

wadzenia embarga na import magnetofonów numerycznych - o ile te nie będą wyposażone w tzw. spoilery czyli urządzenia uniemożliwiające kopiowanie płyt. Producenci tychże zamierzają wprowadzić również własne zabezpieczenia. Na „compact-discach” będą nagrywane specjalne zgłoszenia, które przy ich normalnym odtwarzaniu będą niesłyszalne, ale ujawniają się w przypadku kopiowania.

Rozważa się również możliwość wprowadzenia ograniczeń w sprzedaży czystych kaset do nagrań numerycznych DAT (Digital Audio Tape), bądź obłożenie ich specjalną dopłatą. Pieniądze zebrane z jej tytułu posłużyłyby do rekompensowania utraconych (z powodu „piractwa”) zysków producenta, autorem i wykonawcom nagrań.

Japończycy dopatrują się w tych wszystkich działaniach międzynarodowego spisku, mającego na celu opóźnienie wejścia na rynek magnetofonu numerycznego do czasu, dopóki Stany Zjednoczone i Europa zachodnia nie przygotują własnych, analogicznych wyrobów. Zapewne mają rację. Walka zapowiada się ostra, bowiem producenci z Kraju Kwitnącej Wiśni bynajmniej nie zamierzają ustąpić.

Elektroniczny przemysł Japonii jest zmuszony do

otwarcia sobie nowych rynków. Eksport sztandarowych wyrobów tego przemysłu, takich jak telewizory kolorowe i magnetowidy, zaczął się ostatnio gwałtownie zmniejszać. Japończykom nie powiodła się próba z upowszechnieniem nowego standardu telewizyjnego, który wprowadził już na własnym terenie, polegające na emisji obrazów o znacznie większej „gęstości”, a co za tym idzie wyrazistości. Również w dziedzinie magnetofonów napotykać coraz większą konkurencję, między innymi ze strony Korei Południowej. Słowem: japońskim gigantom elektronicznym potrzebny jest jakiś nowy chłonny rynek, nie spenetrowany jeszcze przez innych.

Moment wprowadzenia magnetofonu numerycznego został wybrany z premedytacją. Wystrzelone w przestrzeń kosmiczną dwie potężne satelity telewizyjne: zachodnoniemieckiej TV-SAT i francuski TDF-1 będą nadawały swe programy w nowym standardzie, tzw. D2-MAC-Pageut. Dźwięk, towarzyszący obrazom telewizyjnym, będzie w tym systemie kodowany numerycznie. Tak się składa, że japońskie magnetofony numeryczne zostały skonstruowane w ten sposób, iż będą mogły bez jakichkolwiek problemów rejestrować nagrania przekazywane przez satelity, gdyż posiadają tę samą częstotliwość (32 000 Hz). Ponieważ przekazywana numerycznie transmisja będzie doskonała jakości (pozbawiona zakłóceń), zatem przed fonomatarami otwiera to całkiem nowe pole do dokonywania nagrań - i to znakomitych - wprost z telewizora.

Nowe magnetofony produkowane są obecnie w dwóch odmianach: z ruchomymi głowicami, podobnymi jak w magnetowidach, i ze stałymi, ale nie jest to zmartwienie użytkowników. W ubiegłym roku największe firmy elektroniczne porozumiały się co do jednego międzynarodowego standardu taśm numerycznych, tak więc, jeśli chodzi o DAT, nie powtórzy się sytuacja z dziedziny magnetowidów, gdzie przynajmniej trzy różne rozwiązania konkurują ze sobą o prymat na światowym rynku.

Jeszcze nie tak dawno zastanawialiśmy się, które z głównych mediów: taśma czy płyta ma większe szanse na wygranie fonograficznej konkurencji. Wydawało się, że - po wprowadzeniu „compact-discu” - będzie to płyta. Teraz do kontrofensywy ruszyła taśma.

Barbara Lemkowska



## Domowe filtry wody

Zanieczyszczenie środowiska spowodowało, że czysta woda stała się towarem deficytowym. Wody powierzchniowe są w ponad 80 procentach zanieczyszczone, co powoduje konieczność ich uzdatniania do celów pitnych. Wody gruntowe na terenach przemysłowych i zurbanizowanych są często skażone chemicznie i bakteriologicznie.

Woda jest najlepszym rozpuszczalnikiem występującym w środowisku naturalnym. Dlatego też zawiera prawie wszystkie związki znajdujące się w skorupie ziemskiej. Są to substancje naturalne, ale do wody wprowadzone są też substancje na skutek działalności gospodarczej człowieka - często nie występujące w przyrodzie. Związki te stanowiły zanieczyszczenia wód naturalnych i są nimi: surowe lub niewystarczająco oczyszczone ścieki miejskie i przemysłowe, spływy powierzchniowe z terenów zurbanizowanych, pół intensywnie nawożonych nawozami naturalnymi i sztucznymi, wysypiska komunalne, składowiska stałych i ciekłych odpadów przemysłowych. Wodę do celów pitnych i na potrzeby gospodarce pozyskujemy z wód powierzch-

niowych (rzek, zbiorników zaporowych i wód podziemnych).

Woda płynąca z kranów zwykle nie jest smaczna, choć spełnia wszystkie wymagania higieniczno-zdrowotne. Aby poprawić jej smak instaluje się odpowiednie filtry wody. W sklepach jest duży wybór filtrów, problem tylko w tym, który będzie najlepszy dla naszej wody.

Podstawowym czynnikiem decydującym o sposobie uzdatniania wody jest dokładne określenie jej parametrów fizyczno-chemicznych. Dlatego tak ważne jest wykonanie analizy wody przez specjalistyczne laboratorium. Badania takie wykonują stacje sanitarno-epidemiologiczne, laboratoria na wyższych uczelniach lub laboratoria kontroli środowiska.

Od właściwej oceny składu wody zależy dobór odpowiedniego filtra oraz efektywność usuwania z niej zanieczyszczeń. Decydując się na zakup jakiegokolwiek filtra sprawdźmy, czy ma on atest dopuszczeniowy wydany przez Państwowy Zakład Higieny, a potem pamiętajmy o terminowym oczyszczeniu lub wymianie wkładów filtrowych.

cd. na str. 10



Projektujemy ogród przy domu (1)

## KRAJOBRAZ Z BALKONU

Istnieje sporo podręczników dotyczących projektowania ogrodów. To jest zaleta. Wadą jest to, że większość z nich traktuje o dużych i kosztownych parkach, a nie o oazach zieleni na średnią kieszeń Polaka. Mało kto również wie jeszcze, że aby nasz ogród

był efektywny i przytulny potrzebna jest wiedza o tym na czym polega jego estetyka. Dopiero wówczas możemy przystąpić (za fachową poradą, lub nie) do harmonijnego połączenia formy samego budynku mieszkalnego (a także jego wnętrza) do prawidłowo zaprojektowania otoczenia.

Tajemnica rozumienia ogrodu - którą „wydarliśmy” znanemu architektowi zieleni, mgr inż. Małgorzacie Skowrońskiej - polega na tym, że traktuje się go jako element połączenia formy samego budynku mieszkalnego (a także jego wnętrza) do prawidłowo zaprojektowania otoczenia. Ten związek krajobrazu działki z budynkiem, a dalej z jego wnętrzem nie jest jeszcze w dostatecznym stopniu brany pod uwagę zarówno przy projektowaniu obiektów, jak i zagospodarowaniu działek. Jest to wynikiem wielowiekowej tradycji naszego społeczeństwa w przywiązywaniu wagi przede wszystkim do formy architektonicznej budynku, a tymczasem zagospodarowanie działki powinniśmy podporządkować potrzebie zharmonizowania jej terenu z domem czy altaną.

Zagospodarowany ogród powinien podkreślać przynależność do określonego krajobrazu lub - jeśli takie jest nasze zamierzenie - kontrastować z nim. Punkty w ogrodzie, z których roztacza się widok na okolicę - jezioro, rzekę, las, góry - nie mogą zostać zasłonięte budowlami, zielenią czy ogrodzeniem.

cd. na str.11

## STYROPIAN

**STYROPIAN M-15, M-20, M-30**

(również płyty „na zakład”)

- zawsze wszystkie grubości i gatunki - konkurencyjne ceny

\*atesty ITB

\* transport

„STYROPAK H-K” Gdańsk  
ul. Michałki (1 km przed Rafinerią)  
tel./fax (058) 308-77-05, 308-79-23

371/87

## PPHU DOMEX s.c. PRODUCENT OKIEN PCV

system PANORAMA, REHAU

MALBORK (Piaski), Biuro Handlowe, ul. Saperów 13,

tel. (055) 272-84-70

Produkcja, ul. Daleka 117,

tel. (055) 272-12-13

**TYPOWE OKNA OFERUJEMY W CIĄGŁEJ SPRZEDAŻY**

**WARENIX S.C.**

JULIAN CHROBOCZEK  
TEL. KOM. 090541 795  
TEL. DOM. (069) 136-85-26 (7<sup>o</sup> - 8<sup>o</sup>)  
NARKOWY 54  
83-120 SUBKOWY

SYSTEMY OGRODZENIOWE  
CYNKOWANE,  
MALOWANE PROSZKOWO  
SIATKI ZAWLEKANE, ZGRZEWANE  
BRAMY PRZESUWNE, MONTAŻ

**BEKAERT QUALITY**

10 LAT GWARANCJI

**GAMMA**

**GAMMA sp. z o.o.**

Oferuje do sprzedaży:

### Hurtownia Metali Kolorowych:

- Wroby z metali nieżelaznych  
Blachy, taśmy,  
Pręty, rury,  
Kształtowniki, profile specjalne  
Profile aluminiowe stolarki budowlanej  
systemu Metalplast Bielsko  
Profile Pro Aluminium systemu napinającego  
do reklam świetlnych
- Wroby kwasoodporne

### Dział Handlowy:

- Wroby hutnicze
- Materiały odlewnicze
- Węgiel energetyczny i koksujący oraz koks

Doskonała jakość, atrakcyjne ceny.  
Możliwość transportu gratis.

Zapraszamy do współpracy.

Szczegółowych informacji udzielają:

Hurtownia Metali Kolorowych:  
ul. Na Stępcze 2a  
80-752 Gdańsk  
tel./fax (058) 301-16-03, 301-28-60

Dział Handlowy  
ul. Szafarnia 10  
80-755 Gdańsk  
tel./fax (058) 305-64-95, 301-14-10

FIRMA HANDLOWO-USŁUGOWA sp. z o.o.

**DACH - DEK**

83 - 000 Pruszcz Gdański, ul. Łukasiewicza 2  
tel./fax 682-35-59, 682-22-51 wew. 224  
090 503890, 0602 220629

**OFERUJE PAŃSTWU POKRYCIA DACHOWE  
RENOMOWANYCH FIRM KRAJOWYCH  
I ZAGRANICZNYCH  
W NAJSZERZYM WYBORZE**

- ⇨ Dachówki ceramiczne od 29,95 zł/m +VAT
  - ⇨ Dachówki cementowe powlekane od 22,24 zł/m +VAT
  - ⇨ Papa zgrzewalna od 12,50 zł/m +VAT
  - ⇨ Gąsory do dachówek i pelen zestaw asortymentowy
  - ⇨ Okna i wyłazy dachowe
  - ⇨ Okna standardowe
  - ⇨ Rynny PVC
  - ⇨ Schody strychowe
  - ⇨ Elementy wentylujące pokrycie dachowe
  - ⇨ Folie dachowe
  - ⇨ Bitumiczne płyty faliste
- SERDECZNIE ZAPRASZAMY**
- pn.-pt. 8.00-17.00  
sobota 9.00-13.00

## Prostowanie drutu

Cienkie miękkie druty, np. z wyważonej stali lub miedzi, najłatwiej prostować w przyrządzie z drewnianej deseczki i gwoździ. Gwoździe wbijamy wzdłuż linii falującej. Pomijamy nimi przeplątany drut. Przewijając się pomiędzy gwoździami dokładnie się wyprostuje.

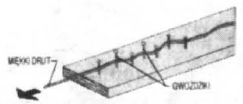



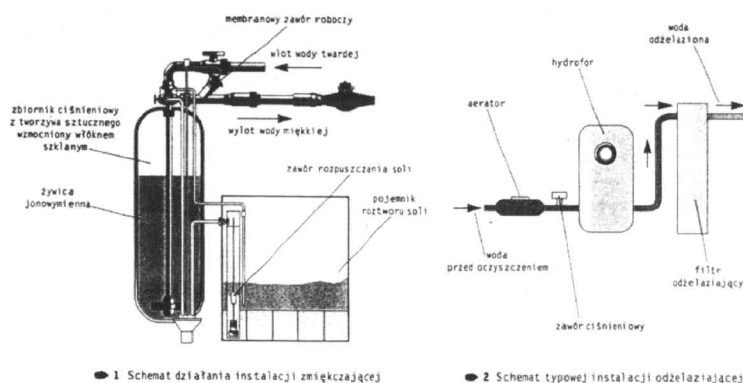

## DOMOWE FILTRY WODY

cd. ze str. 9

### FILTRY MECHANICZNE

Woda w komunalnych i wiejskich sieciach wodociągowych najczęściej ujmowana jest z wód powierzchniowych, które na ogół nie zawierają ponadnormatywnych stężeń żelaza i magnezu. Często jednak są one zanieczyszczone mechanicznie - znajdują się w nich drobne zawiesiny i koloidy pochodzące z długo eksploatowanych instalacji. Przewodniki i przeciążone sieci wodociągowe są stale remontowa-

ne lub modernizowane, wskutek czego do wody wodociągowej może dostawać się piasek, resztki materiałów uszczelniających oraz powłok ochronnych. Często wahania ciśnienia odrywają cząstki rdzy (pochodzące z korozji przewodów) i inne zanieczyszczenia, które gromadzą się w instalacji podczas jej użytkowania. Tak zanieczyszczona woda powinna być przefiltrowana przez odpowiedni filtr mechaniczny.

Filtry mechaniczne mogą być

montowane na rurze, na wlocie do budynku za wodomierzem lub mogą być podłączone do baterii. Ich zdolność filtracyjna wynosi 90-100 µm. Do celów pitnych oraz na potrzeby gospodarcze jest ona całkowicie wystarczająca.

### FILTRY WYPELNIONE WĘGLEM AKTYWOWANYM

Woda z ujęć komunalnych jest zazwyczaj dezynfekowana chlorem lub jego związkami, co nadaje jej specyficzny zapach

i smak. Chlorowanie wody jest jednak niezbędne, aby uzyskać wodę czystą bakteriologicznie.

Filtry wypełnione węglem aktywowanym skutecznie usuwają chlor i jego związki, a także zanieczyszczenia organiczne. Ponadto węgiel umożliwia usunięcie dużych ilości chloru, a także herbicydów i pestycydów. W wyniku takiego uzdatnienia woda ma lepszy smak, znika jej przykry zapach oraz żółte zabarwienie pochodzące od rozpuszczonych związków organicznych. Należy jednak pamiętać, że usunięcie czynnika bakteriobójczego może powodować wzrost liczby drobnoustrojów w uzdatnionej wodzie i woda taka nie powinna być spożywana bez uprzedniego przegotowania. Filtry z węglem aktywowanym są płukane przeciwnieprądowo, podobnie jak filtry mechaniczne i podobnie montowane. Na rynku dostępne są również dzbankowe filtry z węglem aktywowanym. Wydajność tego rodzaju filtrów wynosi od kilkunastu do kilku tysięcy litrów na godzinę.

### ZMIĘKCZANIE WODY

Podczas eksploatacji zarówno wód powierzchniowych, jak i podziemnych często mamy do

czynienia z twardą wodą, czyli taką, w której występują łatwo rozpuszczalne sole wapnia i magnezu. Twarda woda powoduje powstawanie kamienia kotłowego w: pralkach (na grzałkach), zmywarkach do naczyń, kotłach, rurach, na ceramice sanitarnej. Osady wapnia i magnezu w urządzeniach grzewczych przyczyniają się również do dużych strat energii. W celu uniknięcia tych niekorzystnych zjawisk woda o podwyższonej twardości powinna zostać poddana procesowi zmiękczenia. Zmięczacze wody są najczęściej montowane za wodomierzem na wejściu wody do budynku, ale po filtrach mechanicznych.

Opracowała:  
B. Lemkowska

### PARKIET MOZAIKA

- dąb, buk, jesion  
Tarcica SOSNOWA  
- sucha  
Producent:  
tel. (089) 85 61 10, 85 65 03

# KLIMATYZACJA WENTYLACJA

## PROJEKTOWANIE, MONTAŻ, SERWIS, SPRZEDAŻ URZĄDZEŃ

# Creon®

PUNKT KONSULTACYJNY  
80-382 GDANSK OLIWA  
UL. BENIGWSKIEGO 5  
TEL./FAX (0-58) 552-29-06

DZIAŁ SPRZEDAŻY  
81-184 GDYNIA  
UL. ENERGETYKÓW 7  
TEL. (0-58) 661-54-00  
FAX (0-58) 621-78-66

PROSZĘ O PRZESŁANIE BEZPŁATNYCH  
MATERIAŁÓW INFORMACYJNYCH NA ADRES:

\_\_\_\_\_

\_\_\_\_\_

## Na nasiona i narzędzia

## OGRODOWY SCHOWEK

**W** przydomowym ogródku nie zawsze mamy pod ręką altanę czy szopę na narzędzia, a z pomieszczeń mieszkalnych nie zawsze da się wygospodarować coś w rodzaju komórki na łopaty, grabie, nasiona i środki ochrony roślin.

W takich sytuacjach - radzi

naszym Czytelnikom Anna Sekuła - warto przystąpić do wykonania, najlepiej ruchomego (na kółkach lub rolkach) schowka na narzędzia.

W tym celu (jeśli chcemy zrobić go sami) można wykorzystać płytę wiórową lub paździerzową grubości 18-20mm albo sklejkę czy warstwową płytę pilśniową twardą grubości 10 mm. Ponadto trzeba przygotować ocynkowane wkręty do drewna długości 2540mm, sześć płaskich metalowych zawiasów 50 x 50 mm, dwa płaskie zawiasy 30 x 50 mm oraz dwa uchwyty do drzwi czek.

Z płyt lub sklejki trzeba wyciąć (według wymiarów podanych na rysunku) poszczególne elementy.

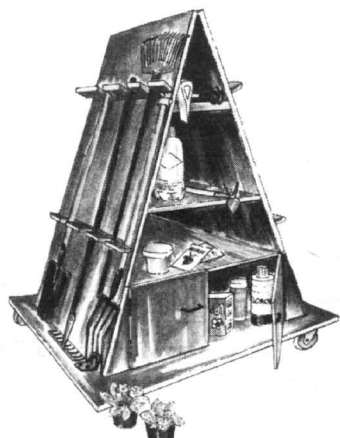

cd. na str. 12

## OFERTA DLA PRODUCENTÓW MEBLI

proponujemy dostawę materiałów niemieckiej firmy

Wielkość: 8, 10, 16, 19 mm

- \* płyty laminowane gr. 8, 10, 16, 19 mm,
- \* blaty robocze gr. 40 mm,
- \* MDF gr. od 5 do 38 mm, MDF gięty,
- \* obrzeża melaminowe do płyt i blatów z klejem i bez kleju.

jakóż doskonała  
cena bardzo atrakcyjna!

pełna gama  
kolorów

Gdańsk - Orunia, ul. Wschodnia 13

tel. 0-58/309-09-01, 309-41-31



Studio Rustika

cd. ze str. 9

Bo przecież po to wybiera się piękne okolice na miejsce zamieszkania lub wypoczynku, aby móc zawsze podziwiać. Zastaniać natomiast należy to co nieładne: brzydkie mury, ściany, śmietnik itp. Można również odzielić nasz ogród zielenią od sąsiadów, hałasu ulicznego i pyłu, a także uciążliwych wiatrów.

Przed przystąpieniem do projektowania ogrodu trzeba rozrzeć się po okolicy, jakie widoki z okien i z ogrodu należy zachować, jaka jest naturalna szata roślinna. Gdy teren jest podmokły i wilgotny, nie należy planować typowych ogrodów skalnych i odwrotnie - terenów piaszczystych - które najchętniej porastają jałowce i macierzanka - nie przeznaczajmy pod soczyste trawniki. Wyboru konkretnych gatunków roślin można dokonać dopiero po dokładnym zapoznaniu się z ich wymaganiami, rozmiarami, walorami estetycznymi podczas okresu wegetacyjnego i w zimie. Ma to szczególne znaczenie przy wyborze roślin wieloletnich - drzew i krzewów. Żle dobrane do stanowiska i posadzone rośliny



## KRAJOBRAZ Z BALKONU

nie zechcą dobrze rosnąć, będą wymagały wielu zabiegów pielęgnacyjnych i będą kłócić się z charakterem otoczenia.

Prawidłowe zagospodarowanie ogrodu jest w dużej mierze uzależnione od jego wielkości i usytuowane w stosunku do stron świata, a ponadto od istniejących w nim budowl, drzewostanu oraz innych elementów naziemnych i podziemnych.

Wielkość ogrodu ma niebagatelne znaczenie przy planowaniu sadzenia drzew i krzewów. W dużym ogrodzie, który można urządzić np. w stylu angielskim pięknie będzie wyglądała lipa, brzoza albo szeroki i wąski żywopłot, ale rośliny te nie najlepiej będą się prezentowały w ogrodku małym, którego proporcje w miarę rozrastania się drzew zostaną zupełnie zniekształcone. W małych ogrodach nie powinno się stosować zbyt dużych założeń architektonicznych ani też roślin-

nych. Proporcje i to zarówno między wymiarami wszystkich elementów ogrodu jak i ich kształtami należy zachowywać od początku istnienia ogrodu. Co więcej, sadząc niewielkie drzewka i krzewy trzeba uwzględnić zmiany ich rozmiarów i kształtów w przyszłości.

Trzeba pamiętać, że prócz realnych wymiarów, każdy obiekt - niezależnie od tego, w którym miejscu i w jakim sąsiedztwie się znajduje - nabiera wymiarów pozornych. Zależnie od tego co zostanie w ogrodzie zaplanowane, można go optycznie zmniejszyć lub powiększyć. Jeśli np. trawniki obszarowo przeważają nad innymi formami - ogród wydaje się przestronniejszy niż w rzeczywistości. Jednak trawnik pod dużym drzewem - sam okazałych wymiarów - w towarzystwie drzewa staje się dla oczu skromniejszy. Sadząc żywopłot skracca się optycznie odległość, a sadząc

krzewy z żywopłotu rzadziej, odległość tę się zwiększa. Podobnych przykładów jest znacznie więcej - po prostu projektując ogród trzeba pamiętać o zasadach perspektywy.

Dom wśród drzew i krzewów prezentuje się bardzo ładnie. Duży, wysoki dom wśród wysokiej roślinności wydaje się mniejszy niż w rzeczywistości, co jest często pożądane. Przy sadzeniu drzew w pobliżu domu nie wolno jednak zapominać, że pomieszczenia powinny być dobrze oświetlone. Nie należy więc sadzić drzew zbyt blisko domu. Wycinanie dużych drzew lub ich rozrośniętych konarów jest nie lada problemem. Można tego uniknąć umiejętnie dobierając gatunki drzew i stosując odpowiednie odległości między domem a roślinami.

Za tydzień - o kompozycji ogrodu, a także o znaczeniu w niej światła i barw.

HURTOWNIA BHP  
**wega**

Pracuj bezpiecznie!

**BUTY  
GUMOWE  
RYBACKIE**

**ODZIEŻ  
ROBOCZA  
KOLOROWA**

CENY PRODUCENTA

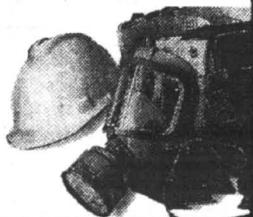

83-110 TCZEW, ul. 30 Stycznia 35, tel. (069) 31 63 43  
80-958 Gdańsk, ul. Na Ostrowiu 1, tel. 307 22 25, 307 27 85  
83-300 Żukowo, ul. Kościarska 11, tel./fax 681 71 68, 681 72 28  
82-029 Gdynia, ul. Północna 10, tel. 063 93 58  
82-300 Elbląg, ul. Królewiecka 195, tel./fax (055) 234 86 36



## ZAKŁAD PRODUKCYJNY

w Pszczółkach koło Tczewa  
ul. Fabryczna 8  
tel. 683 91 27, tel./fax 682 91 78

## WYROBY Z BETONU WIBROPRASOWANEGO

KOSTKA BRUKOWA  
(różne kształty, grubości, kolory)



OBRZEŻA



KRAWĘŻNIKI



JESTEŚMY OBECNI NA TARGACH HOUSEBUILDING '98 - stoisko 29

Ta reklama upoważnia do 4% rabatu na kostkę do końca maja.

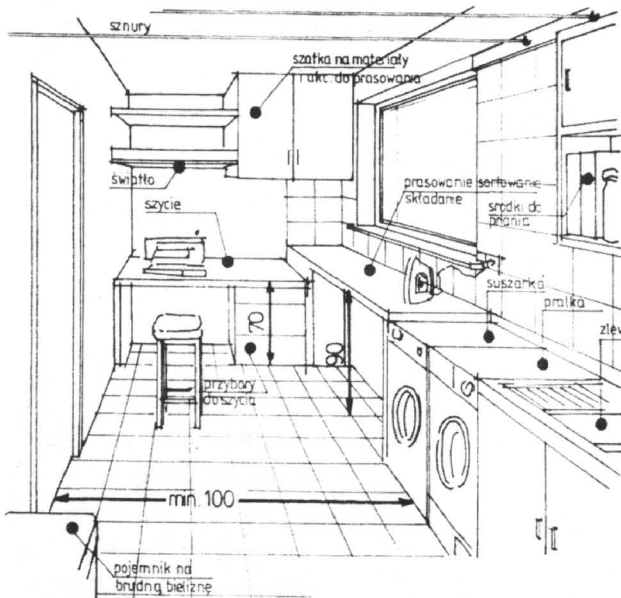

ści - bo z praniem wiążą się inne czynności (składanie wysuszonej bielizny, prasowanie, wykonywanie drobnych reperacji, szycie itp.) jest wygodne nie tylko ze względów technicznych, ale także dlatego, że umożliwia gospodyni koncentrację pracy domowej na niewielkiej przestrzeni.

Nie będzie też wielkim błędem, jeżeli pralnię umieścimy na innej niż kuchnia kondygnacji, np. w piwnicy. Współczesne urządzenia pralnicze nie wymagają stałego nadzoru, nie przedostawają się

też będą zapachy powstające podczas prania, jednak w takim przypadku trzeba się liczyć z koniecznością kilkakrotnego schodzenia po schodach.

Podstawowym urządzeniem w pralni jest automatyczna pralka, obok powinien być zlew z zimną i ciepłą wodą oraz miejscem na położenie mokrej bielizny. Nad zlewem suszarka do wieszania wilgotnego prania lub podobna gabarytami do pralki elektryczna suszarka bębnowa. Szafka na akcesoria do prania (proszki, płyny itp.), stół o wysokości 90 cm do wykonywania prac na stojąco przy sortowaniu, prasowaniu i składaniu bielizny. Stanowisko napraw bielizny - stół do szycia o wysokości 70 cm z chowaną maszyną elektryczną i miejscem na przybory do szycia oraz szafka na materiały, wykroje, żurnale itp.

Pomieszczenie to może służyć jednocześnie innym gospodarczym celom.

cd. na str.13

# PRALNIE

**P**ranie jest czynnością, którą powtarza się w każdym tygodniu. Jak wynika z obliczeń, wszystkie czynności związane z doprowadzeniem brudnej bielizny do użytku, a więc sortowanie, składanie, pranie, suszenie i prasowanie, w czteroosobowej rodzinie zajmują 6 do 10 godzin. Należy podkreślić również, że wszystkie czynności są czasochłonne i wyczerpujące fizycznie, dlatego też coraz powszechniej stosuje się urządzenia wykonujące najcięższe elementy tej pracy. Automatyczne pralki piorą, płuczą i wyżywiają, a suszarki i prasowanie dokonują reszty.

Wszystkie one wymagają coraz więcej miejsca i nie zawsze będziemy w stanie zastosować je w małej łazience. Przeniesienie prania do kuchni jest ze wzglę-

dów higienicznych, niewskazane.

Rozplanowanie więc takiego pomieszczenia i ustawienie wszelkich sprzętów wymaga przemyślenia. Urządzeń pralnię należy tak, by można było w niej wykonywać różne czynności związane z kolejnymi fazami prania bez specjalnych problemów z przenoszeniem bielizny, donoszeniem proszków, wody itp.

Propozycję urządzenia pralni przedstawiamy za miesięcznikiem „Majster”. Jej powierzchnia powinna wynosić od 7 do 9 metrów kwadratowych. Jest to wielkość wystarczająca, aby pomieszczenie to spełniało swój zasadniczy, użyteczny cel. Jako najlepszą lokalizację polecić można pozycję centralną między kuchnią i łazienką. Takie usytuowanie pokoi ogólnej użyteczno-

# Ogrodowy schowek

cd. ze str. 11

A mianowicie: podstawę schowka, boki, poziome przegrody, drzwiczki oraz elementy trójkątne słupka do mocowania drzwiczek. Potrzebne będą jeszcze dwa klocki o przekroju 30x30, i długości dostosowanej do rozstawu boków w górnej ich części oraz cztery listwy z nacięciami przeznaczonymi do mocowania narzędzi na zewnątrz schowka. Przed montażem elementy z płyty i drewna trzeba oszlifować cienkim papierem ściernym, powierzchnie zaimpregnować pokostem lub farbą gruntową, a następnie pomalować farbą kryjącą dowolnego koloru.

Potem przystępujemy do połączenia na styk dwóch bocznych płyt za pomocą płaskich zawiasów i wkrętów. Następnie od wewnątrz do boków trzeba przymocować wkrętami poziome przegrody oraz klocki usztywniające całą konstrukcję. Do boków na zewnątrz schowka mocuje się poziomo cztery listwy na narzędzia, a od wewnątrz dwa trójkątne słupki, do których za pomocą zawiasów należy zamontować drzwiczki z wkręconymi uchwytnymi. Po wykonaniu tych prac, boki wraz z półkami i drzwiczkami należy ustawić na podstawie schowka i od zewnątrz zawiasami i wkrętami przymocować je do podstawy. Do dołu podstawy trzeba przymo-

cować cztery kółka.

Tak wykonany schowek warto jeszcze raz pomalować farbą. Na zimę warto go przykryć specjalnie uszytym (zespawanym) pokrowcem z łatwo dostępną obecnie czarnej folii ochronnej.

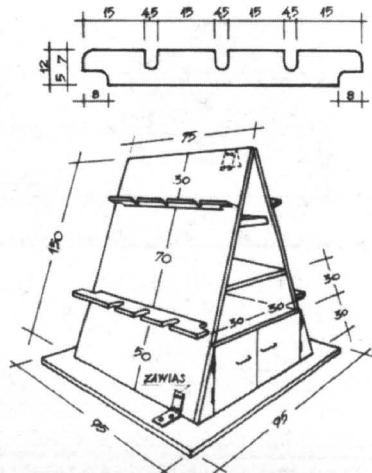

# Wycinanie pilarką

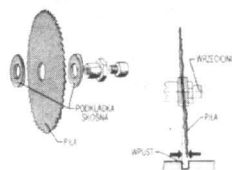

Stolikowa pilarka tarczowa może posłużyć nie tylko do przecinania, lecz również do wycinania rowków różnej głębokości i szerokości. Do tego celu trzeba piłę zamocować skośnie na wrzecionie maszyny. Uzyskamy to, umieszczając piłę między dwiema skośnymi podkładkami nasuniętymi na wrzeciono.

# STANLEY

ZAGĘSZCZARKI, MŁOTY I KRUSZARKI HYDRAULICZNE MONTOWANE NA KOPARKACH

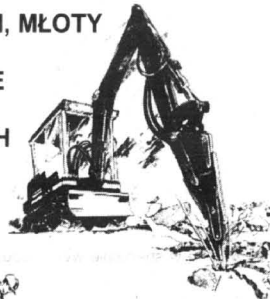

RECZNE NARZADZIA HYDRAULICZNE:

- MŁOTY WYBURZENIOWE
- KLUCZE UDAROWE
- PIŁY ŁAŃCUCHOWE I TARCZOWE
- POMPY O WYDAJNOŚCI DO 3000 l/min
- AGREGATY ZASILAJĄCE

**Bovin**

81-327 Gdynia, ul. Wolności 20  
tel./fax (058) 621 98 24, 621 99 64

# PARKIET DEBOWY I BUKOWY

OKLEJNY SOSNOWE I LIŚCIASTE

TARCICE BUKOWĄ I DEBOWĄ OFERUJE



PRZEDSIĘBIORSTWO PRZEMYSŁU DRZEWNEGO „FORNITEX” Sp. z o.o.  
ul. Tartaczna 1  
84-200 WEJHEROWO

tel. 0-58/ 672-13-60 do 62  
fax 0-58/ 672-13-61

KONKURENCYJNE CENY, BONIFIKATY



**P**rysznice stają się coraz popularniejsze. Kabina zajmuje mniej miejsca niż tradycyjna wanna (ważne w małych łazienkach), a kąpiel pod natryskiem zabiera mniej czasu i pozwala zmniejszyć zużycie wody. Poza tym silny strumień wody pobudza krążenie krwi, co korzystnie wpływa na nasze samopoczucie. W sklepach jest bardzo duży wybór brodzików o najróżniejszych kształtach i wymiarach, a także dostosowanych do nich kabin natryskowych z różnymi systemami zamykania. Brodziki i kabiny są wykonane z rozmaitych materiałów, wybierać można również kolory, przekonują naszych Czytelników specjalści z „Czterech Kątów”.

#### \* Kształt i wielkość

Do niedawna można było kupić brodziki kwadratowe. Dziś są również prostokątne oraz typowe narożne - półokrągłe, a nawet pięciokątne. Kwadratowe i narożne mają 90 x 75 cm. W niewielkich łazienkach w blokach najlepiej sprawdzają się brodziki narożne. Standardowa głębokość brodzików wynosi 15 cm, ale dostępne są i głębsze (do 28 cm) oraz płytsze (nawet 6 cm).

Najpopularniejsze brodziki umieszcza się w specjalnie wymurowanej nisze, ale w sklepach są też brodziki z obudową, które ustawa się bezpośrednio na podłodze. Niektóre mają wyprofilowane siedzisko (można na nim usiąść i wygodnie umyć np. nogi).

#### \* Materiał

Stosowaną powszechnie do niedawna blachę stalową emalowaną coraz częściej zastępuje się tworzywami sztucznymi - ABS (do wyrobu tanich brodzików) i akrylem (do bardziej luksusowych). Materiały te łatwo kształtować i barwić.

Wszystkie brodziki z akrylu mają powierzchnię antypoślizgową; brodziki z ABS i blachy emalowanej - pofalowane dno, które jednak tylko w niewielkim stopniu zapobiega poślizgnięciu. Po-

nadto zarysowaną czy uszkodzoną powierzchnię akrylową łatwo naprawić, gdyż w przeciwieństwie do ABS można ją polerować (w sprzedaży są zestawy do polerowania).

W luksusowych kabinach natryskowych spotyka się również znacznie droższe brodziki ceramiczne.

#### \* Odpływ

Brodziki zazwyczaj są sprzedawane w komplecie z syfonem. Ma on tylko 10 cm wysokości, aby można było zamontować brodzik jak najniżej.

Standardowa średnica otworu odpływowego syfonu wynosi 52 mm. Ale jeśli zamiast tradycyjnych baterii zastosujemy specjalne kolumny (panele) natryskowe, jest potrzebny odpływ o większej średnicy - 90 mm. Z kolumny wypływa bowiem do 18 litrów wody na minutę (z tradycyjnej baterii do 6 litrów). Aby woda się nie przelewała, oprócz syfonu o większym otworze odpływowym jest wskazane zamontowanie rury odpływowej o średnicy 75 mm. O kolumnach natryskowych napiszemy w następnym numerze.

#### \* Kabina

Kupując brodzik, wybieramy spośród czterech podstawowych kształtów; w kabinach natryskowych rozważań konstrukcyjnych jest znacznie więcej.



## NATRYSKI

\* Rodzaje i wymiary  
Wysokość kabin natryskowych może być różna - od 175 do 185 cm; ich kształt jest dostosowany do kształtu brodzików.

Brodzik może być obudowany ścianami z trzech stron, wtedy są potrzebne jedynie drzwi (tzw. kabina jednościana). Często brodzik jest ustawiany w rogu łazienki i obudowany kabiną z dwoma ściankami (kabina dwuściana). Gdy brodzik przylega do ściany tylko jednym bokiem, kabina musi być trójściana, a gdy jest ustawiony na środku pomieszczenia albo przy ścianie nie pokrytej glazurą - czterściana. Większość kabin można szczelnie zamontować nawet przy ścianie nieco odchylonej od pionu.

Odmianą kabin natryskowych są kabiny i parawany nawanne o podobnej konstrukcji. Mogą osłaniać całą wannę albo tylko jej część. Ka-

biny mają wysokość od 120 do 140 cm, a robione na indywidualne zamówienie (Sanplast) - nawet do 205 cm. Najczęściej spotyka się kabiny szerokości 70 cm, ich długość bywa różna - od 120 do 180 cm (co 10 cm).

#### \* Drzwi

Są trzy systemy drzwi: rozwierane, przesuwane i harmonijkowe.

Drzwi rozwierane mogą być jedno- i dwuskrzydłowe. Zawsze otwierają się na zewnątrz, przed kabiną potrzeba więc więcej wolnego miejsca niż przy

drzwiach przesuwanych i harmonijkowych.

Kabiny z drzwiami przesuwanymi doskonale sprawdzają się w małych łazienkach. Drzwi mogą być zamontowane w dwóch sąsiednich ściankach kabiny (wtedy otwiera się jej narożnik) albo w jednej ściance - wówczas wejście stanowi tylko część szerokości ścianki (i jest węższe niż przy drzwiach rozwieranych). Jeżeli drzwi przesuwane składają się z dwóch części, wejście ma szerokość połowy ścianki; jeżeli z trzech - 2/3 szerokości ścianki.

Drzwi harmonijkowe mogą się składać na jedną lub na dwie strony.

Każdy rodzaj drzwi ma swoje zalety i wady. System zamykania kabiny powinniśmy dobrać do konkretnych warunków - wielkości łazienki i miejsca usytuowania brodzika.

#### \* Materiały

Najczęściej stosowanym materiałem konstrukcyjnym są profile aluminiowe. Mogą być oksydowane na mat lub pokryte powłoką lakierniczą w bardzo wielu kolorach.

Ścianki i drzwi są wypełnione

szybą polistyrenową (szkło nieorganiczne), zwykle z wyfloczonymi wzorkami, lub gładką szybą ze szkła hartowanego - przezroczystego w różnych odcieniach, malowanego lub matowego. Szkło jest efektywniejsze, ale i droższe. Niektóre szyby hartowane są pokryte specjalną hydrofobową powierzchnią - spływająca po niej woda nie pozostawia prawie żadnych śladów. Zacieków nie widać również na wzorzystych szybach polistyrenowych.

Szyba polistyrenowa ma grubość od 2 do 3 mm. Kupując kabinę wybieramy szybę grubszą, jest lepsza. Szkło hartowane ma od 5 do 8 mm grubości.

#### \* Uszczelnianie

Podczas ustawiania kabiny na brodziku uszczelniamy przestrzeń między kabiną a brodzikiem oraz między kabiną a ścianą (szyby są fabrycznie zamontowane i uszczelnione w profilach aluminiowych).

Stosuje się dwie metody uszczelniania: silikonem albo gumowymi uszczelkami z neoprenu, które są wygodniejsze - bardzo trwałe (15 lat gwarancji), odporne na odbarwienia pod wpływem światła i nie tracą elastyczności. Dodatkową zaletą jest to, że można ich używać wielokrotnie. Jeśli trzeba zdemontować kabinę, aby np. wymienić uszkodzoną szybę, uszczelkę da się łatwo wyjąć, a potem ponownie założyć.

Drzwi wszystkich kabin są wyposażone w magnetyczne uszczelki gumowe, które po zamknięciu drzwi skutecznie chronią przed ich przypadkowym otwarciem i zachlapaniem łazienki.

W dużych sklepach kabiny brodzikowe i nawanne są prezentowane w zaaranżowanym wnętrzu. System zamykania kabiny powinniśmy dobrać do konkretnych warunków - wielkości łazienki i miejsca usytuowania brodzika.

Marek Rusinowicz



**TORMET**  
OFICJALNY SPRZEDAWCA

STOLBUD  
SOKÓŁKA S.A.

**OKNA  
DRZWI**

• DREWNIANE • Z TWORZYW  
WSZYSTKIE WYMIARY  
I KształTY

**HURT - DETAL  
GRZEJNIKI CO  
KOTŁY CO**

I INNE WYROBY DLA DOMU  
83-000 Pruszcz Gdański,  
ul. Grunwaldzka 62  
tel. 682-30-75  
tel./fax 682-35-52

**M**  
METALPLAST  
PÓŁNOĆ Sp. z o.o.

83-000 Pruszcz Gdański  
ul. Grunwaldzka 64  
tel./fax 682-37-31

**STOLARKA  
ALUMINIOWA**

okna, drzwi,  
witryny sklepowe,  
ścianki działowe

pomiary, wykonanie, montaż

## Niedoceniony nawilżacz

**B**ardzo przydatnym w wielu mieszkaniach, choć wciąż niedocenionym urządzeniem jest nawilżacz powietrza. Jest tylko większa on wilgotność w na ogół zbyt suchych pomieszczeniach, ale może służyć również jako odświeżacz powietrza i inhalator. Zalecany jest szczególnie dla osób ze schorzeniami dróg oddechowych i dla niemowląt (pomaga utrzymać właściwą wilgotność zwłaszcza w pomieszczeniach z centralnym ogrzewa-

niem). W pomieszczeniach, w których zainstalowany jest nawilżacz, nie tylko ludziom lżej się oddycha, warunki stwarza się też domowym roślinom, które bujniej się rozwijają.

W pokrywie nawilżacza jest umieszczony zbiorniczek na olejki zapachowe (sosnowy, świerkowy, miętowy itp.) Dzięki nim możemy oddychać nie tylko powietrzem odpowiednio wilgotnym, ale i nasyconym zapachem lasów i łąk.

## Pralnie

#### cd. ze str. 12

Można tu przechowywać miotły, odkurzacze, froterkę i inne akcesoria potrzebne do sprzątania. Tutaj może być także szafa na buty z przyborami do ich czyszczenia.

Nieodzowna w pralni jest bardzo dobra wentylacja i możliwie duże okno, ściany przynajmniej do wysokości 1,30 m i posadzka

muszą być przystosowane do wilgotnych warunków, z tym, że posadzka nie może być śliska i powinna posiadać kratkę umożliwiającą odprowadzenie wody w przypadku jej rozlania i podczas mycia. Jeżeli miejsce na to pozwala, niezależnie od posiadanych urządzeń dobrze jest rozpiąć kilka plastikowych linek do suszenia. Linki zawieszają się na wysokości 1,80 m w odstępach trzydziestocentymetrowych.

Oprac. B.L.  
rys. Andrzej Łukasiewicz

## Korespondencja własna z Łotwy

## MOJE ŻYCIE, MÓJ LĘK



Stare Miasto w stolicy Łotwy - Rydze do złudzenia przypomina stare dzielnice Bremy czy Hamburga

**J**a to bym najchętniej wyjechał z Łotwy - mówi Eryk Upeniek, Łotysz polskiego pochodzenia. - Pojechałbym do kraju moich przodków. Tyle, że ja nie chcę aby państwo dawało mi wszystko na tacy. Mieszkanie, pracę, meble... Jestem w stanie sam na siebie zarobić.

U Eryka mieszkałem przez cztery dni. To dużo, ale i jednocześnie mało. Dużo, jeśli chce się choćby w minimalnym stopniu poznać życie na Łotwie, kraju który jak mówią tamtejsi mieszkańcy przez dziesięciolecia znajdował się pod okupacją sowiecką. Mało, aby temat zgłębić szczegółowo. Bo do tego, jak twierdzi mój gospodarz, nie wystarczy i rok.

- Trzeba by tutaj zamieszkać, założyć rodzinę i znaleźć pracę aby móc ją utrzymać. A wierz mi, to wcale nie jest takie proste.

## OBYWATELSTWO

Eryk Upeniek ma dużo szczęścia. To szczęście nazywa się - paszport. Nie każdemu mieszkańcowi Łotwy dane jest go posiadać.

Mogą go mieć jedynie obywatele łotewscy. Eryk je ma.

- To bilet do Europy - tłumaczy. - Spójrz, w rubryce obywatelstwo mam wpisane: „Łotysz”. Natomiast w kolejnej jest narodowość. Tutaj wpisali mi: „Polska”.

Zostać obywatelem Łotwy nie jest łatwo. Trzeba przejść całą sieć egzaminów, które kończą się przed specjalną komisją oceniającą znajomość języka łotewskiego. Nie każdy jednak może do owych egzaminów przystąpić.

- Nie wystarczy być nawet Łotyszem - rozpoczyna Eryk, wyraźnie się denerwując. - Według łotejszych władz obywatelstwo może otrzymać ten, kto

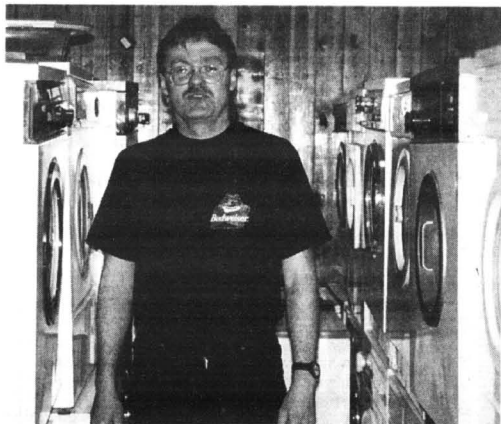

Eryk Upeniek: „Pojechałbym do kraju moich przodków i nie chcę, aby państwo dawało na tacy. Jestem w stanie sam na siebie zarobić”

bądź mieszka na Łotwie od co najmniej 1940 roku lub też jego rodzice urodzili się przed czterdziestym rokiem w dzisiejszych granicach kraju. Jeśli tych podstawowych warunków ktoś nie posiada, nie ma co liczyć na paszport.

Efekt tego jest taki, że w dzisiejszej Łotwie, która liczy ok. 2,5 miliona mieszkańców, 700 tysięcy ludzi nie posiada żadnego obywatelstwa. Oficjalnie nie mogą więc wyjechać z kraju, nie mogą się zatrudnić bez specjalnego zezwolenia, które również



Gertruda Grabe - raczej mało polskie, jak na kierowniczkę polskiej szkoły...

uzależnione jest od zdania egzaminu ze znajomości języka łotewskiego.

Często dochodzi więc do paradoksów. Dla przykładu znajomy Eryka jest Polakiem, który ożenił się z Łotyszką. Jego żona posiada obywatelstwo, natomiast on i dwójka ich dzieci - nie.

- Władze kraju chcą za wszelką cenę utrzymać czystość narodową - mówi Eryk. - Jest to niemożliwe. Przez lata okupacji radzieckiej na terenie Łotwy osiedliło się mnóstwo Rosjan. Są też Polacy i w mniejszym stopniu Białorusini, Litwini... Nacje ze

jaką widzi się na Zachodzie, a nad nią potężny ceglasty budynek, który pnąc się w górę zatrzymał się gdzieś pomiędzy trzecią a czwartą kondygnacją.

- Takich budowli w Daugavpils jest więcej - mówi Eryk. - Świadczy to o słabości państwa. Jeśli bowiem stoi budownictwo, nie ma co liczyć na rozwój innych gałęzi gospodarki. Tymczasem rząd przekonuje nas, że kraj rozwija się dynamicznie i wszystko jest w porządku. Może i w Rydze tak, ale nie tutaj.

Rzeczywiście wystarczyła tylko godzina przejażdżka Mos-



Powoli znajduje się środki na odgrzybienie i remont zabytkowych domów

sobą się pomieszały i nie ma już od tego odwrotu.

Przykład Daugavpils, miasta w którym mieszka Eryk - jest niezwykle wymowny. Spośród 120 tysięcy mieszkańców, Łotysze, a właściwie ci, którzy posiadają obywatelstwo łotewskie, stanowią tylko 13 procent społeczeństwa. Polaków jest o dwa procent więcej, a Rosjan ponad 50 procent.

- To co się tutaj dzieje, to zwykły nacjonalizm - Eryk, choć niezwyklej poddenerwowany, mówi otwarcie o niepokojącej go sytuacji. - Jak nie jesteś obywatelem Łotwy, nie masz szans na znalezienie dobrej pracy. Jeśli, przy odrobinie szczęścia ją znajdziesz, dostaniesz mniej pieniędzy niż otrzymałby Łotysz za wykonanie tego samego. Moja żona, od dłuższego czasu nie może jej znaleźć, bo nie otrzymała obywatelstwa, choć i jej ojciec i dziadek zawsze tutaj mieszkali. I nic na to nie możesz poradzić.

## INWESTYCJE

Daugavpils, leżące 20 kilometrów od granicy litewskiej jest, ze względu na swoją odrębność narodową, solą w oku rządu w Rydze.

W stolicy uważa się, że skoro w mieście Łotysze stanowią trzecią grupę narodowościową, więc nie warto tam wiele inwestować. Stąd też nie są remontowane od lat ulice, nie dokończono inwestycje. Jak choćby ta, widoczna z okna bloku, w którym mieszka Eryk.

Część obiektu bankowego została już dawno oddana do użytku, część stanęła w miejscu jakieś pięć lat temu. W międzyczasie pod murami zdążyła wyrosnąć nowoczesna stacja „Staitil”. Wygląda to nieco groteskowo. Nowoczesna stacja paliw, taka

kwiczem mojego gospodarza, aby przekonać się, że ma wiele racji. I choć po ulicach jeździ mnóstwo zachodnich samochodów, mijają one niejednokrotnie rozpoczęte budowle, na których od kilku lat nic się nie dzieje. Po prostu brakuje pieniędzy.

## PRACA

Podobnie jest z zakładami, które po ogłoszeniu przez Łotwę niepodległości nie były w stanie poradzić sobie z nowymi warunkami gospodarczymi.

- O tutaj kiedyś pracowałem - mój gospodarz nieco zwalnia i wskazuje ręką na potężny obiekt, w którym kiedyś produkowano meble. - Gdy zakład zbankrutował, nie mogłem otrzymać nawet zasiłku dla bezrobotnych. Firma nie płaciła bowiem opłat socjalnych za mnie, więc według prawa nic mi się nie należało.

To był w ogóle ciężki okres w życiu Eryka. To że mógł utrzymać trzyosobową rodzinę zawdzięcza Polsce, a dokładniej mówiąc naszym bazarom.

- Jest w Daugavpils znana w całej Europie fabryka wiertarek, szlifierek i tym podobnych rzeczy. Brało się więc towar i jeździło z nim na handel do Polski. Dzięki tym wiertarkom, choć nie tylko, mieszkańcy Łotwy mogli jakoś wiązać koniec z końcem. Dlatego wszyscy tutaj są bardzo przyjaźnie nastawieni do Polaków. Wielu dziękuję nam się dorobiło.

Diś Eryk nie może narzekać. Pracuje w spółce, która sprowadza z Holandii używane pralki i lodówki. Eryk, choć skończył politechnikę, zajmuje się ich naprawą. Mimo że praca fizyczna, ale dzięki niej zarabia jak na warun-

Mimo, że praca fizyczna, ale dzięki niej zarabia jak na warunki łotewskie wręcz doskonale.



# KARTY DŹWIĘKOWE „PRZEMÓWIŁY”

Karty dźwiękowe pozwalające komputerowi „przemówić” instalowane są najczęściej w szynach typu ISA. Jednak w nowych płytach głównych ogranicza się ilość szyn tego typu, zwiększając za to miejsce dla kart typu PCI. Korzyści płynące z tego są ogromne. Szybkość transmisji magistrali PCI wynosi ponad 130 MB/sek, taktowna jest ona częstotliwością płyty - najczęściej 60 MHz - a także obciąża ona w minimalnym stopniu procesor przenosząc dane np. bezpośrednio do pamięci RAM lub wzmacniacz.

W ostatnim czasie firma BAZA zajmująca się m.in. dystrybucją sprzętu komputerowego i jego komponentów wprowadziła do swego asortymentu nową kartę dźwiękową dla komputerów z szyną PCI - SonicVabes (MF-617).

Sercem karty jest układ firmy 83, zawierający w sobie syntezator wawetable (łącznie z pamięcią ROM), syntezator FM, przetwornik AD (analogowo-cyfrowy) i DA (cyfrowo-analogowy), mikser, interfejs dla joysticka oraz port MIDI. SonicVabes został tak zaprojektowany, aby maksymalnie usprawnić współpracę z bibliotekami Microsoft DirectSound i DirectMusic, oddającą główny procesor na etapie przesyłania danych do portu dźwiękowego.

Dzięki wbudowanemu syntezatorowi FM oraz kanałom AD i DA karta jest w pełni kompatybilna z Sound Blasterem Pro. Mimo że wykorzystywana jest szynowa PCI, zgodność osiągnięto po-

przez obsługę dostępu w trybie DDMA (Distributed Direct Memory Access).

Załączone oprogramowanie pozwala wykorzystywać kartę nie tylko do rozrywki, ale także w procesie tworzenia: syntezator wawetable może pobierać brzmienia także z pamięci RAM. Specjalna aplikacja służy do zarządzania przechowywanymi na dysku twardym kolekcjami brzmień.

Stosunkowo niska cena (poniżej 50 dolarów) może spowodować, że część osób posiadających już kartę dźwiękową typu ISA zechce odblokować jedno „słot” w swoim komputerze kupując MF-617.

• Kolejną ciekawostką wprowadzoną ostatnio przez firmę Baza jest płyta typu „All i one” (z ang. wszystko w jednym) Infinty MediaGX z procesorem Cyrix MediaGX.

Ta nowoczesna konstrukcja oznacza przełom w dziedzinie

komputerów multimedialnych. Dzięki integracji sterownika graficznego i dźwiękowego udało się osiągnąć niską cenę przy zachowaniu wysokich parametrów.

W odróżnieniu od innych konstrukcji tego typu, sterowniki: graficzny, dźwiękowy, szyny PCI oraz dostępu do pamięci nie stanowią oddzielnych układów na płycie głównej, lecz znajdują się w jednej obudowie z procesorem. Cyrix MediaGX zapewnia więc większą wydajność i elastyczność, gdyż nie obowiązują ograniczenia dotychczas stosowanych architektur.

Nowe wersje procesora Cyrix MediaGX są wyposażone w zestaw funkcji multimedialnych MMX.

Dzięki wbudowaniu w procesor układu zarządzania pamięcią (technologia XpressRAM) wyeliminowano konieczność stosowania zewnętrznej pamięci cache. Cykl dostępu do pamięci są synchronizowane głównym sygnałem zegarowym procesora, a nie - jak w typowych konstrukcjach - sygnałem o częstotliwości kilkakrotnie mniejszej.

XpressGRAPHICS eliminuje konieczność stosowania zewnętrznego sterownika graficznego. Jako pamięć obrazu wykorzystywana jest pamięć RAM systemu. Ponieważ zarówno

układ graficzny, jak i zarządca pamięci oraz sam procesor znajdują się w wspólnej obudowie i pracują z tą samą częstotliwością, całość osiąga wysoką wydajność konieczną do zastosowań multimedialnych.

Sterownik graficzny obsługuje rozdzielczości aż do 1280x1024 pikseli z paletą do 16,7 mln kolorów.

Technologia XpressAUDIO zapewnia wysokiej jakości dźwięk przy zachowaniu pełnej

kompatybilności zarówno z aplikacjami multimedialnymi dla Windows, jak i ze starszymi grami dla DOS. Integracja pozwoliła znacznie obniżyć cenę w porównaniu do zestawu składającego się z typowej płyty głównej, karty graficznej i dźwiękowej. Płyta Infinty MediaGX z procesorem 120 MHz jest dostępna już w cenie około 150 dolarów. Jej jedynym mankamentem jest brak możliwości upgrade-u procesora. (rp)

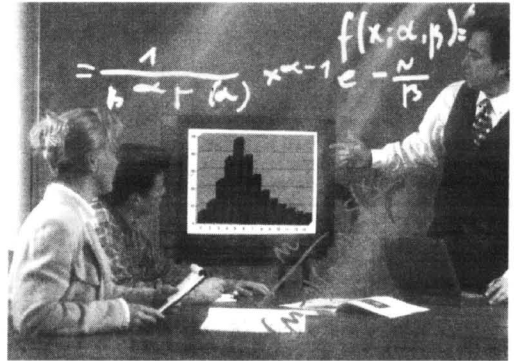

## Komputer z czujnikiem

**O tym jak kosztowna może być awaria komputera PC podłączonego do sieci wie każdy administrator.**

Programy monitorujące sprzęt i sieć występują jeszcze stosunkowo rzadko i w najdroższych modelach.

Ostatnio jednak nowe komputery PC z serii AcerPower będą wyposażane w pakiet Acer Advanced Desktop Manager 2.0.

ADM 2.0 jest programem administracyjnym, umożliwiającym zdalne monitorowanie i kontrolowanie wszystkich komputerów AcerPower podłączonych do sieci. Scentralizowana kontrola sprzętu ułatwia codzienną pracę i zwiększa bezpieczeństwo, obniżając koszty administrowania sieci i ewentualnej pomocy technicznej.

Pakiet ADM 2.0 stale nadzoruje komputer, wykrywając źródła potencjalnych awarii i błędów, np. wahań napięcia, przeciążenia pamięci systemowej, błędy dyskowe i brak miejsca na dysku, uszkodzenie wentylatora lub wzrost temperatury.

Informuje on użytkownika i administratora systemu o wykryciu anomalii. Dzięki temu można zareagować z wyprzedzeniem i uniknąć awarii systemu. Przy ostrzeżeniu np. o możliwości uszkodzenia dysku twardego, można na czas sporządzić kopie wszystkich danych.

ADM 2.0 udostępnia także szczegółowe informacje o konfiguracji sprzętowej systemu. Odczytuje dane DMI z BIOS-u i zapewnia scentralizowany dostęp do informacji systemowych, np. o kartach i adresach sieciowych, rodzaju procesora, parametrach BIOS-u itp. Ponadto oferuje on funkcję centralnego uruchamiania i zamykania systemu. Jest to szczególnie istotne w przypadku aktualizacji oprogramowania poprzez sieć. Można wtedy dokonać wszelkich zmian za pomocą jednej stacji centralnej, w czasie mniejszego ruchu np. po godzinach pracy.

Ponieważ ADM 2.0 jest w pełni zgodny ze standardami DMI i SNMP, daje pełne możliwości łatwego korzystania z innych popularnych narzędzi administracyjnych. (pol)

## Wirtualna podróż wspomnień

Kilka miesięcy temu głośno było o książce „Był sobie Gdańsk” Donalda Tuska, wydanej przez Fundację Pomocy Dzieciom Skrzywdzonym „Dar Gdańska”. Ciekawe opracowanie zdjęć i niestandardowy sposób ich przedstawienia spowodował, że pozycja ta została okrzyknięta książką roku 1997.

Już druga jej część nie spotkała się z tak dużym zainteresowaniem, ale ciągle jeszcze miała wielu zwolenników, podobnie jak wydawane cyklicznie czasopismo pod tym samym tytułem.

Kolejnym przebojem może jednak zostać program „Był sobie Gdańsk - wirtualna podróż po przedwojennym Gdańsku”. Wydała ją również Fundacja Dar Gdańska przy współpracy z Radiem Gdańsk, a otoczkę programową opracowała firma Multimedia Cafe.

Zdjęcia umieszczono na jednym krążku CD-ROM. Celem autorów nie było powielanie publikowanych fotografii, ale taki ich dobór aby pokazać te fragmenty miasta, które zniknęły już bezpowrotnie lub zmieniły swój charakter. Na krążku znalazło się ponad 100 zdjęć nigdzie dotąd nie publikowanych. Płyta zawiera w sumie ponad 600 zdjęć wysokiej rozdzielczości. Wiele z nich podczas „burz dziejowych” zostało uszkodzonych i wymagało retuszu komputerowego.

Każde zdjęcie posiada dosyć

szczegółowy opis. Można także na starym planie Gdańska zobaczyć miejsce gdzie zostało ono wykonane. Na fotografiach znajdują się tzw. „gorące punkty”, które umieszczono na ważniejszych obiektach architektonicznych. Dzięki temu można łatwo do nich przejść lub usłyszeć o nich szczegółowe informacje.

Każdy obraz można płynnie powiększyć, dzięki czemu widoczne są wszystkie szczegóły.

Ekran początkowy programu pozwala wybrać kilka metod oglądania fotografii. Pierwszy z przycisków pod nazwą „Spis indeksów” dzieli zdjęcia pod względem tematycznym i chronologicznym. Pozwala także odszukać określone obiekty tj. szpitala, hotele itp.

Kolejny przycisk „Ciekawe obiekty i miejsca” oferuje spis najbardziej interesujących tematów przedwojennego Gdańska. Podczas przeglądania ich nazw widoczny jest mały ekran z miniaturką zdjęcia.

Kolejny przycisk „Wycieczka” umożliwia odbycie podróży po mieście. W czasie jej trwania głos lektora przedstawia użytkownikowi programu wiele ciekawych faktów z życia Gdańska. Ostatnim z przycisków jest „Plan miasta”. Po jego naciśnięciu następuje przeniesienie na plan przedwojennego Gdańska. Do dyspozycji jest niemiecko-polski lub polsko-niemiecki indeks nazw ulic i obiektów. Można je również zlokalizować na planie.

Przy przeglądaniu zdjęć użytkownik ma do dyspozycji chowające się menu z opcjami umożliwiającymi ustawienie parametrów rozdzielczości, programu, zmianę rozdzielczości zdjęć, jasności i kontrastu oraz ich barwy (sepia).

Oglądaniu zdjęć towarzyszy tło dźwiękowe (muzyka, piosenki, dźwięki) dopasowane do tematu fotografii.

Minimalne wymagania sprzętowe: komputer klasy IBM PC z procesorem 486 66MHz, 8 MB pamięci RAM, 20 MB wolnego miejsca na dysku, 16-bitowa karta dźwiękowa, karta graficzna VGA z paletą 256 kolorów pracująca w rozdzielczości 640x480, napęd CD-ROM podwójnej prędkości, mysz oraz system operacyjny Windows 95.

Ryszard Pietrzak

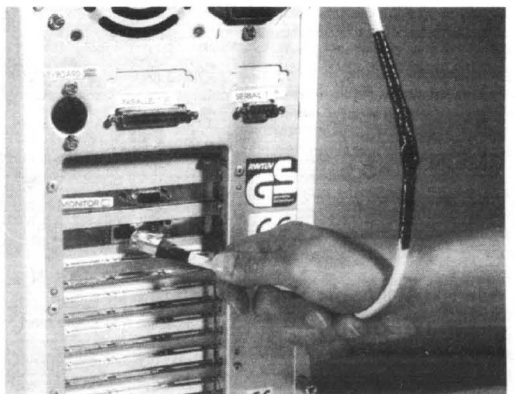



cd. ze str. 14

Miesięcznie około 250 lat, co daje w przeliczeniu mniej więcej 500 dolarów. To sporo, zważywszy że najniższa płaca na Łotwie wynosi około 150 dolarów.

- Spółka w której pracuję płaci dobrze, bo ma wysokie obroty - tłumaczy mój przewodnik. - Przeciętnego mieszkańca nie stać na kupno nowej pralki, za którą w sklepie musiałby zapłacić z pięćset dolarów. U nas kupi używaną, ale na gwarancji nawet za 150 dolarów. Na razie więc właściciel jest zadowolony. Sprzęt przywożą TIR-y i robota jest bez przerwy. Pracujemy nawet w soboty i niedziele.

## SZKOŁA

W Daugavpils jest też polska szkoła. Uczą w niej nauczyciele polskiego pochodzenia lub też ci którzy przyjechali tutaj do pracy z Polski.

Szkoła jest okazała. Zbudowana jeszcze przed wojną. Wówczas pełniła funkcję gimnazjum polskiego. Od 1991 roku jest tam szkoła podstawowa. Naprzeciw niej stoi przepiękna cerkiew prawosławna.

W klasach o dziewięciu poziomach uczy się po około dwudziestu uczniów. Pomieszczenia nie są wielkie, ale dość przytulne. I choć szkoła nie ma pieniędzy na remont, a ściany dawno nie widziały farby, to nie sposób zauważyć, że nauczyciele robią wszystko co w ich mocy, aby było czysto i schludnie.

Mankamentem jest natomiast niewątpliwie mała sala gimnastyczna i wąskie korytarze, które bardziej przypominają koszary niż placówkę oświatową. Uczniów jest ponad dwieście i, co według niektórych jest zaletą, a innych wadą, wszyscy się doskonale znają.

- Na pozór wszystko tutaj wygląda pięknie i ładnie - opowiada mi Mariola, nauczycielka. - Przyjeżdżają do nas delegacje z Polski, oglądają, słuchają i są dumni, że tak żyją ich rodacy. Ale to jest złudne. Kiedyś ta szkoła rzeczywiście była polska. Dziś pozostała tylko z nazwy. No bo jak powiedzieć inaczej, skoro jedynym przedmiotem, który wykładany jest po polsku, jest... język polski. Pozostałych lekcji uczy się w języku łotewskim.

I znów dochodzi do kolejnych paradoksów. W domu dzieci mówią po polsku, w szkole uczą się po łotewsku, a między sobą rozmawiają po rosyjsku.

- Na pozór to się wydaje mało znaczące - mówi Mariola. - Ale tylko na pozór. Taka trójjęzykowość dla dzieci jest niezwykle niebezpieczna. Po jakimś czasie okazać się może, że ci młodzi ludzie, tak naprawdę nie znają dobrze żadnego z języków. Ani łotewskiego, ani polskiego, ani rosyjskiego. Zresztą już można zauważyć, że niektórzy porozumiewają się za pomocą swoistego dialektu, który najczęściej stanowi mieszankę tych trzech języków.

Wiele żalu mają pedagodzy do dyrektora szkoły Gertrudy Grabe. Nikt głośno nic nikomu nie zarzuca, ale gdzieś przy cichych rozmowach wyczuwa się, że at-

## Korespondencja własna z Łotwy

# MOJE ŻYCIE, MÓJ LĘK

atmosfera nie jest zdrowa. I nie chodzi tu wcale, o czym z ironią mówi się w polskich domach w Daugavpils, o fakt że dyrektor polskiej przecież szkoły prawnie nie zna języka polskiego, ale o

wyraźnie zafrasowana. Mówiła, że nie wypada źle wyrażać się o własnej pracodawczyni, tym bardziej że atmosfera i tak nie jest najlepsza, że to zbyt skomplikowany problem, że może kiedy

nagabywana, a wręcz prowokowana przeze mnie zaczęła szeptać mi do ucha w teatralnym bufecie w Daugavpils, gdzie przez dwa dni odbywały się Dni Kultury Polskiej na Łotwie:

- Pamiętam przed kilku laty gdy przychodziłam tutaj uczyć. Byłam pełna entuzjazmu. W końcu mieliśmy uczucie naszych młodych rodaków, tego co w nas najcenniejsze - polskości. Szybko ten mój entuzjazm został stłumiony. Nie tylko zresztą mój. Innych także. Z panią dyrektorem współpracuję się niezwykle ciężko. Lepiej nie mieć własnego zdania, własnych pomysłów. Dla niektórych okazało się to zgubne. Większość nauczycieli podpisuje roczne kontrakty. Nikt z nimi nie rozmawia o ich przedłużeniu. W końcu okazuje się, że nauczyciel który przyszedł bądź przyjechał z Polski do pracy we wrześniu, pracy nie ma. Dyrektor po prostu nie przedłużyła umowy. Jest to bardzo bolesne. Naprawdę, proszę mi wierzyć, ci którzy tutaj uczą, nie robią tego dla pieniędzy. Robią to z serca. A takich ludzi jest coraz mniej.

Według wielu, funkcja jaką pełni Gertruda Grabe, nie jest przypadkowa. Jej działania, jak choćby wykładanie wszystkich przedmiotów prócz j. polskiego, w łotewskim, także. Tajemnicą polszynela jest bowiem fakt, iż mąż pani dyrektora sprawuje ważną funkcję w miejscowym magistracie.

- Dopóki ona będzie tutaj dyrektorem nie się nie zmieni - skomentowała nauczycielka. - Będzie robiła tak, jak jej każą władze.

Janusz Bonanowski przez trzy lata pracował w Daugavpils. Od roku mieszka w Rydze. Do wyjazdu zmusiły go właśnie stosunki panujące zarówno w szkole, jak i w Stowarzyszeniu Polaków na Łotwie „Promień”.

- W końcu nie wytrzymałam i rzuciłam to wszystko w cholerę - mówi z wyraźnym żalem. - Tutaj (czyli w Daugavpils), wszystko co próbowałam zrobić było natychmiast torpedowane. Po trzech latach pracy, nie przedłużono mi umowy i z dnia na dzień zostałam na lodzie. To się tak łatwo mówi, ale ja mam na utrzymaniu trzysobową rodzinę. Naprawdę nie raz się boję. Czego? Tych dziwnych tutejszych układów, tego nacjonalizmu. Proszę mi wierzyć, wszyscy tutaj żyjemy w wielkim stresie, niepewni jutra.

## MAFIA

Oprócz władzy ustawodawczej, jest jeszcze inny jej odpowiednik, tyle że nieoficjalny. Mafia, tak powiadają nieoficjalnie.

O dziwo wypowiedzianie tego słowa głośno nie wzbudza wśród Łotyszów strachu, tak jak to się dzieje w innych państwach byłego Związku Radzieckiego. Eryk Upeniek mówi wręcz o niej z sympatią:

- Nasz mafia jest zupełnie inna od tej z Rosji, Białorusi, czy choćby Łotwy. Przede wszystkim na Łotwie działa tylko mafia miejscowa. Swego czasu próbowali tutaj wejść Rosjanie, Ukraińcy, a nawet Czeczeńcy, czy Uzbegy. Nasza mafia na to nie pozwoliła. I dzięki temu mamy tutaj porządek. Bo mafia naprawdę dba o porządek i do uczciwych ludzi nie ma.

Na Łotwie każdy, kto prowadzi jakąkolwiek działalność gospodarczą, i nie ma znaczenia czy jest to kiosk z gazetami, restauracja, czy przedsiębiorstwo, musi płacić haracz. I wszyscy się na to godzą, bo dzięki temu mają zapewnioną opiekę.

- Możesz wejść tutaj o każdej porze dnia i nocy do jakiegokolwiek knajpy i jeśli sam nie wszczynasz awantury, nic ci nie grozi - tłumaczy Eryk. - Nikt ci nie zaczepi, ani nie oszuka. Mafia dba o klientelę i nie pozwoli na to, aby ją stracił. W końcu to ich interes, ich pieniądze.

Aby przekonać mnie do swoich słów, Eryk zabiera mnie na nocny wypad do „Bumeranga”, pubu czynnego 24 godziny na dobę. W stosunkowo niewielkim lokalu z przebogato zaopatrzonym barem, kilku młodych ludzi gra w bilard. Inni siedzą przy stolikach i popijają drinki oraz piwo.

Mimo późnej pory nikt nawet nie zwrócił na nas uwagi. Również nikogo nie zaciekawili fakt, że rozmawiamy po polsku. Po kilkudziesięciu minutach Eryk wyjawia mi tajemnicę spokoju w tutejszych lokalach.

-Widzisz tych dwóch? - wskazuje na dwóch potężnie zbudowanych osików i krótko ostrzyżonych mężczyzn w dresach Adidas, siedzących przy stoliku i grających w szachy. - To oficjalnie ochroniarze, ale i tak wszyscy wiedzą, że to ludzie mafii. Oni tu dbają o porządek. Tego większego znam. To spokojny człowiek. Ale jak musi to uderza. Jednak nigdy dwa razy. Jeden raz zawsze wystarcza.

Ostatnie zabójstwo zdarzyło się w Daugavpils trzy lata temu. Wówczas to toczyła się walka o wpływy w mieście. Łotewscy mafiosi po kilkumiesięcznej wojnie uznali jednak, że korzystniej dla wszystkich będzie podzielić miasto i zakopać topór wojenny.

Dziś w Daugavpils działają dwie grupy przestępcze. Miasto podzieliłi na dwie części. Nikt nikomu nie wchodzi w drogę. I wszyscy, łącznie z policją są zadowoleni.

- Nikt z policjantów nawet nie próbuje ich ścigać - wyjaśnia Eryk. - Bo i w sumie nie ma za co. Jakiegokolwiek porachunki załatwiane są we własnym gronie. I dzięki mafii w mieście panuje spokój. Ludzie nie muszą obawiać się, a policjanci dzięki temu mają święty spokój.



Na Łotwie, z jednej strony sporo się inwestuje, ale z drugiej, aż roi się od zaczętych i nie dokończonych inwestycji

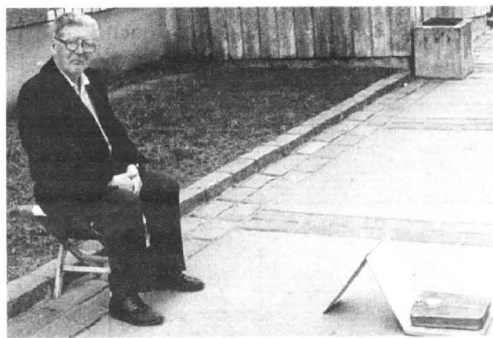

Każdy próbuje zarobić na własną rękę



Kumoszki wszędzie takie same...



Okazała cerkiew naprzeciw polskiej szkoły

jej dyktatorskie niekiedy zapędy. Jedną z nauczycielek, sprowokowana do wyrażenia szczerzej opinii o swojej zwierzchnicce, była

indziej, itd... Ślepy by jednak uważał, że stosunki na linii nauczyciele - dyrektor, nie układają się najlepiej. W końcu jednak,

**DRODZY CZYTELNICY!**

Proponujemy Państwu nową formę zamieszczania ogłoszeń drobnych. Każdy może nadać ogłoszenie z miejscowości, w której mieszka, bez potrzeby udawania się do naszych biur ogłoszeń. Wystarczy wyciąć z gazety i wypełnić kupon, liczbę słów - maks. 20 - należy pomnożyć przez cenę jednego słowa - 55 gr dla osób fizycznych, 51 gr + 22% VAT dla firm - i sumę wpłacić na nasze konto przekazem pocztowym. Dowód wpłaty i kupon prosimy przesać pod adresem naszej redakcji. Termin realizacji zlecenia w ciągu 7 dni od otrzymania kuponu.

**OGŁOSZENIA DROBNE OGŁOSZENIA DROBNE**



OGŁOSZENIA DROBNE

OGŁOSZENIA DROBNE

Imię i nazwisko: .....  
 Adres: .....  
 Dział: .....  
 Treść ogłoszenia (do 20 słów) .....

Cena 1 słowa: 55 gr brutto - dla osób fizycznych, 51 gr + 22% VAT dla firm.

Kupon z dowodem wpłaty na konto: BIG Bank Gdański O/Tzew nr 10401279-70801-136-3

Bank Własności Pracowniczej S.A./Tzew nr 14101030-114-270-30

BRE S.A. O/Gdańsk nr 11401065-00-353738 - PLNCURR 1-45

prosimy

przesłać pod adresem: WYDAWNICTWO POMORSKIE 83-110 Tczew, ul. Gdańska 32 skr. poczt. 63  
**OGŁOSZENIA DROBNE OGŁOSZENIA DROBNE**

**Jeżeli pragniesz zamieścić ogłoszenie matrymonialne, a nie chcesz podać swojego adresu - możesz skorzystać z naszej pomocy podając adres Wydawnictwa.**  
**Kontakt:**  
**Renata Jackiewicz (069) 31-46-41; (069) 31-31-18; (069) 31-25-70.**

**NIERUCHOMOŚCI**

**SPRZEDAM** 3,5 ha z zabudowaniami, w pobliżu las i jezioro. Tel. (069) 161-11-57.

**SPRZEDAM** warsztat na każdej działce z budynkiem mieszkalnym ok. 850 m<sup>2</sup> lub inne propozycje. Tel. 0602-11-15-87.

**SPRZEDAM** 3 ha ziemi, okolice Nowej Wsi k. Starogard. Tel. (069) 162-35-82.

**SPRZEDAM** 5 ha ziemi z zabudowaniami w okolicach Zblewu. Tel. (069) 162-35-82.

**DO SPRZEDAŻY:** Starogard Gd. i okolice - mieszkania 1-, 2-, 3-, 4-pokojowe, atrakcyjny dom z działką 1500 m<sup>2</sup>, domy w stane surowym, tanie domy, działki budowlane oraz teren pod budownictwo o pow. 2 ha - sprzedaż "Contrakus", ul. Gminna 11/3, 83-200 Starogard, tel. (069) 162-32-89.

**BUDYNEK** o pow. 180 m<sup>2</sup> z przeznaczeniem (hurtownia, biuro), w dobrej lokalizacji - sprzedaż "Contrakus". Tel. (069) 162-32-89.

**TERENY** rekreacyjne, daczki, chaty wiejskie oraz b. siedliska. Tel. (069) 162-32-89.

**JEZIORKO** z ziemią oraz las - sprzedaż. Tel. (069) 162-32-89.

**SPRZEDAM** ziemię na cele rekreacyjne, blisko jeziora, okolice Borzechowa. Tel. (069) 188-48-45.

**BUDYNEK** magazynowy wraz z częścią biurowo-mieszkalną o pow. 800 m<sup>2</sup>, położony w Starogardzie Gd., działka 1700 m<sup>2</sup>, utwardzona i trelinika - sprzedaż. Tel. (069) 162-47-38, 090-39-90-68.

**SPRZEDAM** ziemię 10 ha, Forschnitt, pokosówkę. Sucumin, 83-200 Starogard Gd, tel. (069) 162-10-28.

**SPRZEDAM** dom jednorodzinny w Starogardzie Gdańskim, tel. (069) 162-49-08.

**GOSPODARSTWO** rolne o pow. 13,5 ha położone w Semlinku, gm. Zblewu - sprzedaż. Tel. (069) 162-92-40, w godz. 16.00 - 20.00.

**SPRZEDAM** chlewnię muruwaną z działką 0,36 ha, hydrofor, prąd 380V, w Zielonej Górze k. Lubichowa. Tel. (069) 162-48-75.

**SPRZEDAM** ziemię 3,75. Tel. (069) 162-58-30.

**SPRZEDAM** ziemię nad jeziorem. Tel. 0602-31-81-24, tel. (069) 77-51-450.

**PAWILON** - dom - sprzedaż - Kwidzyn (055) 261 08 79.

**WIĘCKOWY** - budynek mieszkalny z bud. gospodarczymi na działce 1,14 ha - sprzedaż. Tel. (069) 188 02 48.

**GOSPODARSTWO** 26 ha k. Kwidzyna - sprzedaż. (055) 261 08 79.

**KIOSK** Petrus - lody w Gardel - sprzedaż. (055) 261 08 79.

**BUDYNEK** o pow. 80 m<sup>2</sup> nadający się na każdą działalność, mieszkanie, woda, WC, siła, szambo, działka 11 a. Okolice Kwidzyna. Wiadomość: sklep Wiślin, gm. Sadiłki. Tel. 0 602 676 316.

**SPRZEDAM** gospodarstwo rolne 10 ha, budynki: mieszkalny, gospodarcze. Tel. (055) 275 11 16.

**SPRZEDAM** pawilon handlowy murywany, wolno stojący, ok. 80 m<sup>2</sup> oraz budynek murywany wolno stojący z przeznaczeniem na mieszkanie lub inną działalność o pow. 70 m<sup>2</sup>. Trzycziano 1 a k. Kwidzyna, tel. 277 46 77 lub 277 46 14.

**SPRZEDAM** pół domu o pow. 95 m<sup>2</sup> wraz z działką 27 a, garaż i budynek gospodarczy Lipinka 12/1 k. Malborka, Tel. (055) 271-51-93.

**SPRZEDAM** dom nowo wybudowany z budynkiem gospodarczym, wraz z ziemią, 1,8 ha na Mazurach w Pietrzwałdzie, niedaleko Ostródy. Tel. (088) 45-26-47 lub (088) 47-11-53.

**SPRZEDAM** budynek mieszkalny, 0,90 ha powierzchnia, sad, budynki gospodarcze, możliwość wykupu stawu, 8 km od Sztumu. Wiadomość: Malbork, ul. M.C. Skłodowskiej 5/4, po godz. 20.00.

**SPRZEDAM** gospodarstwo rolne 30,63 ha z budynkami we wsi Błotnica, tel. kontakt: (055) 231-25-48.

**SPRZEDAM** dom jednorodzinny 300 m<sup>2</sup>, z warsztatem samochodowym i ogrodem o pow. 804 m<sup>2</sup>. Malbork, tel. (055) 272-32-31, Sopot, tel. (058) 551-44-62.

**SPRZEDAM** dom w zabudowie szeregowej, w stanie surowym - pod dachem. Tel. (055) 272-40-35.

**MIESZKANIE** 51,6 m<sup>2</sup>, 1 piętro, 2 pokoje, Michałowskiego 11, garaż 16,4 m<sup>2</sup> pod mieszkaniem. Tel. (055) 272-60-07.

**KWSP „SPOŁEM” w Malborku**  
**wydzierżawi:**

- pomieszczenia biurowe o łącznej powierzchni użytkowej 160m<sup>2</sup> usytuowane na parterze budynku administracyjnego przy ul. Żeromskie go 12,
- budynek byłej Wytwórni Wafli przy ul. Sikorskie go 50, o łącznej powierzchni użytkowej 577m<sup>2</sup> wraz z przyległym terenem o powierzchni 3360m<sup>2</sup> na działalność dowolną.

Wszelkie informacje można uzyskać w siedzibie KWSP „SPOŁEM” Malbork, ul. Żeromskiego 12, tel. (055) 272 34 41.

**SPRZEDAM** dom w Sztumie lub zamienię na mieszkanie w Trójmieście. Tel. (055) 277-23-30, wieczorem. 150

**SPRZEDAM** pół domu jednorodzinnego wraz z działką o powierzchni 27a, garaż i budynek gospodarczy w Lipince k. Malborka. Tel. (055) 271-51-93.

**SPRZEDAM** ziemię, 15,5 ha, w tym dwa stawki i 5 ha lasu. Tel. (069) 136-92-38.

**BIURO** Obrótu Nieruchomościami "Borad" Tczew, ul. Kopernika 1, czynne wt.-piątek, 14.30 - 17.00, tel. (069) 132-42-59.

**SPRZEDAM** dom piętrowy i 4 ha ziemi lub bez ziemi. Ryszard Wojtaszewski, 83-122 Wielkie Walichnowy.

**"DAW"** Nieruchomości: sprzedaż - kupno - wynajem. Tel. (069) 33-80-01.

**SPRZEDAM** gospodarstwo rolne z budynkami, 15,5 ha, Żuławki 2, tel. (055) 247-16-53.

**KUPIĘ** staw lub jezioro. Tel. (069) 31-55-79, 31-39-70.

**SPRZEDAM** ziemię 15,5 ha, w tym dwa stawki i 5 ha lasu. Tel. (069) 136-92-38.

**AGENCJA** Nieruchomości "Kwadrat", Tczew, ul. J. Dąbrowskiego 18, I p., 8.00 - 16.00, tel. (069) 132-17-97.

**SPRZEDAM** pół bliźniaka na działce 385 m<sup>2</sup>, własność, powierzchnia mieszkalna 180 m<sup>2</sup>, 6 pokoi, 2 kuchnie, 2 łazienki + osobne WC, 2 balkony, garaż, kotłownia, działka ogrodzona, zagospodarowana, cena 130 tys. Tel. (055) 247-47-10.

**SPRZEDAM** pół bliźniaka w Nowym Dworze Gd. Tel. 090-62-03-75.

**SIEDLIŚKO** na wsi bez sąsiadów, dom pod trzciną, 2 budynki gospodarcze, duże garaże, staw, całość na działce 1,5 ha. Tel. 090-50-51-20.

**SPRZEDAM** domek letniskowy w Mermecie k. Ocypła. Tel. 0049-7121-25-275.

**SPRZEDAM** dom jednorodzinny z działką 2300 m<sup>2</sup> i działką rolniczą 1,67 ha z zabudowaniami gospodarczymi przy trasie Starogard Gd. - Tczew. Tel. (069) 136-93-89, po godz. 20.00.

**SPRZEDAM** dom z budynkiem gospodarczym, 0,38 ha, Nowa Cerkiew, k. Morzeszczyna, tel. (069) 136-10-19.

**TCZEW**, dom z możliwością wykonywania działalności handlowo-usługowej. Tel. (069) 31-35-54.

**KUPIĘ** dom do zamieszkania do 40 000 zł, wieś lub okolice miasta. Tel. (069) 136-21-27, po 18.00.

**AGENCJA** "Kwadrat" sprzeda dom jednorodzinny, Czyżkowo. Tel. (069) 132-17-97.

**DENTAM**

SKLEP MEDYCZNY CENTRUM HANDLOWE „KUPIEC” pawilon nr 78, 83-200 Starogard Gd., al. Niepodległości 4, tel. (069) 161 34 14, tel.dom.(069) 162 87 27

- poleca**
1. materiały stomatologiczne
  2. materiały protetyczne
  3. środki dezynfekujące
  4. materiały, sprzęt medyczny itp.

**CENY KONKURENCYJNE**

ZAPRASZA: pon.-pt. 10.00-18.00, wszystkie soboty 10.00-14.00

**DOMY**

**DOM** - przedmieścia Starogardu - sprzedaż. Tel. (069) 162-97-19.

**SPRZEDAM** domek letniskowy w Mermecie k. Ocypła. Tel. 0049-7121-25-275.

**SPRZEDAM** dom jednorodzinny z działką 2300 m<sup>2</sup> i działką rolniczą 1,67 ha z zabudowaniami gospodarczymi przy trasie Starogard Gd. - Tczew. Tel. (069) 136-93-89, po godz. 20.00.

**AGENCJA** "Kwadrat" sprzeda dom jednorodzinny, Czyżkowo. Tel. (069) 132-17-97.



## OGŁOSZENIA DROBNE • OGŁOSZENIA DROBNE • OGŁOSZENIA DROBNE • OGŁOSZENIA DROBNE



**SPRZEDAM** mieszkanie własnościowe, 60 m<sup>2</sup> w Starogardzie. Tel. (069) 162-23-71. 34/11.05

**POSZUKUJĘ** lokalu na małe biuro z telefonem w Starogardzie. Informacje po 19.00, tel. (069) 161-03-17. 60/11.05

**SPRZEDAM** mieszkanie 42 m<sup>2</sup> (dwpokojowe) na os. Kopernika, pokoje parkiet, z telefonem. Tel. (069) 162-44-27. 01/12.05

**MIESZKANIE** własnościowe, 60 m<sup>2</sup>, 3-pokojowe z telefonem, IV piętro, w Starogardzie - sprzedam. Tel. (069) 162-00-77, po 18.00. 01/12.05

**SPRZEDAM** mieszkanie własnościowe, 50,4 m<sup>2</sup>, parter, 10 km od Starogardu. Tel. (069) 162-57-76, do 16.00 lub (069) 161-39-60, po 16.00. 02/13.05

**KWATERUNKOWE**, 30 m<sup>2</sup>, 1 pok., kuchnia, elektr. ogrz. (II taryfa), II piętro, Gdańsk-Wrzeszcz, zamienię na mieszkanie 2-pokojowe (piecze wykluczone) w Starogardzie. Tel. (069) 161-32-52 w godz. 8.00 - 12.00 i 19.00 - 21.00. 03/14.05

**MIESZKANIE** własnościowe, 3 pokoje, parter, zamienię na kawalerkę. Tel. (069) 162-85-58, po 18.00. 06/14.05

**SPRZEDAM** mieszkanie 2-pokojowe, własność hipoteczną + garaż, 25 tys. zł. Dolne Maliki 8/10, gm. Stara Kiszewa. 06/15.05

**SPRZEDAM** M-3, 51,0 m<sup>2</sup>, III piętro. Starogard Gd., Korczaka 22, tel. (069) 162-64-73. 13/15.05

**SPRZEDAM** mieszkanie własnościowe, 65,7 m<sup>2</sup> z telefonem. Tel. (069) 237-01. 18/15.05

**SPRZEDAM** mieszkanie własnościowe, 3 pokoje, 60 m<sup>2</sup> lub zamienię na dom. Tel. (069) 162-47-70. 04/18.05

**SPRZEDAM** M-5 w Starogardzie. Starogard Gd., tel. (069) 162-87-09. 06/18.05

**SPRZEDAM** M-3 w Starogardzie Gd., 55 m<sup>2</sup>, 2 pokoje, I piętro, 65 tys. zł. Tel. (091) 43-40-186, po godz. 20.00. 10/18.05

**ODDAM** w najem lokal handlowy o pow. 60 m<sup>2</sup> w Starogardzie. Tel. (069) 161-15-19. 34/18.05

**MIESZKANIE** 3-pokojowe z telefonem, II p., okna PCV na os. ks. Szumana - sprzedam. Starogard Gd., tel. (069) 162-69-42. 04/06.05

**SPRZEDAM** M-4 w Kleszczewie Kościerskim, pow. 53,4 m<sup>2</sup>, pom. gospodarcze. Tel. (069) 188-31-56. 09/08.05

**SPRZEDAM** mieszkanie M-3, os. Kopernika, Starogard, możliwość zamiany na małą kawalerkę. Kontakt: tel. (069) 161-08-12, po 18.00. 09/11.05

**SPRZEDAM** M-4, 3 pokoje, I piętro, 49 m<sup>2</sup>, 60 tys. zł. Os. Szumana, tel. (069) 162-52-09. 11/11.05

**KUPIĘ** małe mieszkanie (pokój z kuchnią), może być na wsi. Tel. (069) 162-32-05. 15/11.05

**POSZUKUJĘ** lokalu w centrum Kwidzyna o pow. do 100 m<sup>2</sup> na działalność handlową. Tel. (051) 4611935, w godz. 10.00-18.00. 18/06.05

**ZAMIENIĘ** mieszkanie trypokojowe, 63 m<sup>2</sup> na dwa mniejsze własnościowe - inne propozycje. Kwidzyn, tel. 279 15 05, po 18.00. 18/07.05

**SPRZEDAM** 2-pokojowe 41,2 m<sup>2</sup>. Kwidzyn, tel. (055) 279 49 98. 18/07.05

**ZAMIENIĘ** M-4 w Kwidzynie na dom jednorodzinny w Kwidzynie lub okolicy. 279 36 89. 18/07.05

**SPRZEDAM** lub wydzierżawię obiekt produkcyjny 360 m<sup>2</sup> z działką 1600 m<sup>2</sup> w Starogardzie Gd., tel. (055) 261 0300, (055) 275 12 24. 18/07.05

**SPRZEDAM** gospodarstwo rolne 12 ha ze sprzętem rolniczym oraz budynkami. Włodzimierz Heberlein, Gubiny, p-ta Rogóźno k. Grudziądza. 18/07.05

**DOM** z dwoma mieszkaniami + bud. gosp. oraz działka, położenie przy lesie, 16 km od Grudziądza - sprzedam. Tel. (051) 46 58 102, po 16.00. 18/07.05

**ZAMIENIĘ** 1/2 domu do remontu + działka 6,5 ara na 2 pokoje w bloku. Kwidzyn, ul. Grudziądzka 49, tel. 279 79 58 - cały dzień. 18/07.05

**SPRZEDAM** mieszkanie M-4 własnościowe, 63 m<sup>2</sup> w Kwidzynie, Zatorze II. Tel. 279 13 57 (po godz. 16.00). 18/07.05

**ZAMIENIĘ** mieszkanie M-5 cztero-pokojowe na Zatorze II na M-3 dwupokojowe. Wiad. (055) 279 14 90. 18/07.05

**KWIDZYN** - poszukuję niewielkiego lokalu w rejonie ul. Mickiewicza do ul. Krańcowej. Tel. 279 69 84 do 10.00 do 18.00, od 19.00 277 46 44. 18/07.05

**SPRZEDAM** mieszkanie 69 m<sup>2</sup>. Kwidzyn, tel. (055) 279 17 36. 18/07.05

**ZAMIENIĘ** kawalerkę własnościową 36,41 m<sup>2</sup> na M-4 60-65 m<sup>2</sup> lub kupię. Kwidzyn 279 66 91. 18/07.05

**KAWALERKĘ** (25 m<sup>2</sup>) w Kwidzynie zdecydowanie sprzedam. Tel. Gdańsk (058) 557 10 77. 18/07.05

**SPRZEDAM** sklep w centrum Dzierżonia. Tel. (088) 46-31-27. 15/04.09

**SPRZEDAM** tanio mieszkanie w Kraszewie koło Starego Poła. Tel. (055) 272-81-51, po godz. 16.00. 15/05.05

**MIESZKANIE** 3 - pokojowe, IV piętro, nowe budownictwo, zamienię na 2-pokojowe, nowe budownictwo, I - II piętro. Malbork, tel. (055) 272-36-47. 15/04.05

**POSZUKUJĘ** do wynajęcia 2-, 3-pokojowego mieszkania lub domu. Malbork, tel. (055) 272-38-03. 15/04.05

**ODNAJMIĘ** mieszkanie w centrum Malborka z telefonem. Wiadomość: (055) 277-30-46. 15/04.05

**SPRZEDAM** mieszkanie własnościowe, 51,10 m<sup>2</sup> w Malborku. Wiadomość: Malbork, ul. Jasna 9/20. 15/05.05

**SPRZEDAM** M-3, 46 m<sup>2</sup> w Stogach koło Malborka + 5 arów działki + bud. gospodarczy. Tel. (055) 243-62-19. 15/05.05

**MIESZKANIE** 3 - pokojowe w centrum miasta sprzedam lub zamienię na mniejsze, cena do uzgodnienia. Malbork, tel. (055) 272-86-11, po 18.00. 15/05.05

**KUPIĘ** mieszkanie 3 - pokojowe, własnościowe, I piętro lub wysoki parter w Malborku. Tel. (055) 272-46-99. 15/06.05

**SPRZEDAM** mieszkanie własnościowe w centrum Tczewa, 39 m<sup>2</sup>. Tel. 0602 474 610. 15/06.05

**SPRZEDAM** mieszkanie 2 - pokojowe na I p., tanie w eksploatacji, bardzo ładne, ogrzewanie gazowe, cena 40 tys. zł. Malbork, ul. Pułaskiego 4/4, tel. (055) 272-67-30. 15/06.05

**SPRZEDAM** mieszkanie M-3 w Malborku, 35 m<sup>2</sup>, półciemna kuchnia, balkon, II piętro, cena 40 tys. zł. Tel. 0602 268 694. 15/06.05

**SPRZEDAM** M-5, 54 m<sup>2</sup>. Malbork, tel. (058) 301-60-65. 15/04.93

**SPRZEDAM** kawalerkę własnościową. Malbork, Stare Miasto 4/4/8, po 19.00. 15/04.97

**PAWILON** 24 m<sup>2</sup> w centrum Sztumu sprzedam lub wydzierżawię. Tel. (055) 272-60-67. 15/04.99

**4 POKOJE**, 76,70 m<sup>2</sup>, I piętro - sprzedam. Malbork, tel. (055) 272-81-09, po 18.00. 15/05.26

**SPRZEDAM** kawalerkę na pl. Narutowicza w Malborku. Tel. (055) 272-16-28. 15/04.49

**SPRZEDAM** mieszkanie 71,9 m<sup>2</sup>. 82 - 230 Nowy Staw, os. Stawiec 9/9. 15/04.50

**SPRZEDAM** kawalerkę, 42 m<sup>2</sup>, 2 piętro. Wiadomość: Tel. (055) 272-45-85. 15/04.36

**SPRZEDAM** mieszkanie 69,7 m<sup>2</sup>, cena 35000 zł. Dworki 2/3, Gronowo Elbląskie, tel. 0601-66-43-83. 12/00.19

**MIESZKANIE** własnościowe M-3, 40 m<sup>2</sup>, zamienię na M-2 z dopłatą. Tczew, ul. Jedn. Narodu 12/3, parter. 02/03.62

**SPRZEDAM** dwupokojowe, 41 m<sup>2</sup>, X piętro z telefonem. Tel. (069) 33-70-41, po godz. 16.00. 02/03.31

**SPRZEDAM** mieszkanie własnościowe, 41 m<sup>2</sup>, I p., z telefonem, w Tczewie. Tel. (069) 31-11-69. 02/03.57

**SPRZEDAM** mieszkanie, 50 m<sup>2</sup> w Tczewie. Tel. (069) 31-53-66. 01/27.18.05

**SPRZEDAM** samodzielnie mieszkanie w starym budownictwie (70 m<sup>2</sup> Subkowy) po kapitalnym remoncie. Tel. (069) 136-86-54. 01/38.18.05

**ZAMIENIĘ** mieszkanie 2-pokojowe, 52 m<sup>2</sup>, stare budownictwo na 2-lub 3-pokojowe w nowym budownictwie. Tel. (069) 31-78-33. 01/49.18.05

**ZAMIENIĘ** mieszkanie 3-pokojowe, 63 m<sup>2</sup> na dwa pokoje, M-4. Tel. (069) 132-12-71, po godz. 18.00. 01/04.18.05

**SPRZEDAM** mieszkanie własnościowe (kawalerka), 26 m<sup>2</sup>, blok z telefonem, II p., os. Garnuszewskiego, cena 35 500 zł. Tel. (069) 132-13-02, wieczorem. 01/03.18.05

**M-4** Suchostrzygi, 8 p., 53,7 m<sup>2</sup>, cena 1200 za m<sup>2</sup>. Tel. (069) 132-61-46. 01/05.15.05

**SPRZEDAM** 2 pokoje, 40 m<sup>2</sup> w starym budownictwie, cena 33 000 zł. Tel. (069) 31-32-02. 01/06.15.05

**ZAMIENIĘ** pokój, kuchnię, łazienkę 35 m<sup>2</sup>, telefon. Bydgoszcz na Tczew, Malbork. Wiadomość: Bydgoszcz, tel. (052) 22-74-10, Tczew, (069) 31-11-51. 02/03.32

**SPRZEDAM** pawilon handlowy, 36 m<sup>2</sup>. Tel. (069) 132-71-81. 02/03.33

**BOXSY** w sklepie wydzierżawię lub cały sklep. Tel. (069) 31-29-35, tel. 0601-66-39-29, szef. 02/00.21

**LOKAL** gastronomiczno-handlowy, podwinięziony, z wyposażeniem - sprzedam lub wydzierżawię. Lichnowy, tel. (055) 271-27-89. 01/32.11.05

**PILNIE** kupię kawalerkę w Tczewie bądź okolicach. Tel. 0602-10-82-80. 01/29.04.05

**LOKALE** na biura, hurtownie, pokoje mieszkalne do wynajęcia od zaraz. Tczew, ul. 1 Maja 24, telefon (069) 31-32-62. 34/00.35

**ZAMIENIĘ** M-5, 85 m<sup>2</sup>, kwaterekonowe na 2 mniejsze. Tczew, Wł. Gospar 5a/14. 43/08.85

**SPRZEDAM** mieszkanie komfortowe, M-5, II p., 4 pokoje, podłogi boazeria, zabudowy. Tel. (069) 132-53-85. 43/01.96

**KUPIĘ** mieszkanie 2-pokojowe. Tel. (069) 33-73-72. 43/01.95

**SPRZEDAM** 2-pokojowe mieszkanie w Tczewie na Suchostrzygach, 34 m<sup>2</sup>, III/IV piętro, CO, CW, z telefonem, ślepa kuchnia. Tel. (069) 33-76-42. 29/18.98

**MALBORK**, pl. Narutowicza, M-5, 4 pokoje, 54,5 m<sup>2</sup>. Tel. (058) 301-60-65. 30/Rach

**ZAMIENIĘ** 3-pokojowe spółdzielcze (kredyt w czynszu) w Malborku na 2-pokojowe w Tczewie. Tel. (055) 272-46-09. PO846



**WYNAJMIĘ** mieszkanie samotne. Tel. (069) 162-52-63. 49/11.05

**SKLEPU** o pow. 70 m<sup>2</sup> poszukuję w Starogardzie Gd., Tczewie, Malborku lub Kwidzynie. Tel. (069) 162-86-26. 50/11.05

**ODDAM** w najem lokal na działalność handlową w Pinczynie. Tel. (069) 188-46-72, po 18.00. 01/12.05

**LOKAL** do wynajęcia. Starogard Gd., tel. (069) 162-26-73. 06/12.05

**W OBRĘBIE** Starówki Starogardzkiej lokal, 41 m<sup>2</sup> - do wynajęcia, telefon, oddzielne wszelkie instalacje, na biura, gabinety. Tel. (069) 162-50-84, kom. 0602-63-29-88. 17/18.06

**POKÓJ** do wynajęcia. Tel. (069) 162-47-04. 04/14.05

**MŁODE** małżeństwo pilnie poszukuje stacji na terenie Starogardu, Zblewa lub Pinczyna - do wynajęcia. Tel. (069) 161-67-74. 13/14.05

**WYDZIERŻAWIĘ** pomieszczenia o pow. 150 m<sup>2</sup> (siła, pom. socjalne, plac), na magazyn, cichą produkcję w Starogardzie Gd. Tel. (069) 161-11-48. 06/15.05

**ODDAM** w dzierżawę z przeznaczeniem na biura, handel lub cichą produkcję duży budynek przy ul. Armii Krajowej. Wiadomość: Starogard Gd., ul. Słowackiego 17, po godz. 19.00. 15/15.05

**ODDAM** w dzierżawę lokal, osiedle 60-lecia 1d. Starogard, tel. (069) 162-85-75. 07/06.05

**ODDAM** 3 lokale w najem z telefonem niedaleko dworca PKS na biura lub gabinety. Wiadomość: Starogard, tel. (069) 162-30-26. 01/08.05

**WYNAJMIĘ** parter o powierzchni 80 m<sup>2</sup> lub przyjąć panienki w Starogardzie Gd. Tel. (069) 188-52-47. 05/08.05

**W CENTRUM** Starogardu lokale na biura oddam w najem. Tel. (069) 161-06-14 lub (069) 161-19-20. 16/08.05

**ODDAM** w najem sklep spożywczo-przemysłowy z towarami i wyposażeniem, 140 m<sup>2</sup> z zapleczem. Starogard, tel. (069) 136-15-41, po 17.00. 21/11.05

**KRYNICA** Morska - centrum; rezydencja z apartamentami, parking, basen - do wynajęcia. Krynica Morska - centrum, przy porcie, plac pod pole namiotowe wynajmę. Tel./fax (055) 261 02 22, (055) 279 46 64. 18/04.8V

**POSIADAM** do wynajęcia pomieszczenia na gabinety lekarskie, biura - w centrum Kwidzyna. Tel. 279 39 79; 0 60 1 205 931. 18/04.7V

**ODSTĄPIĘ** duży lokal na każdą działalność. Kwidzyn, tel. (055) 279 68 35. 18/07.34

**WOLNY** kwiz 28 m<sup>2</sup> w DH Rywał w Kwidzynie. Tel. (055) 279 36 80. 18/07

**WYDZIERŻAWIĘ** lokal o pow. 30 m<sup>2</sup> pod działalność gospodarczą, centrum Kwidzyna - możliwość sprzedaży. Tel. 261 01 84, po 18.00. 18/07.70

**DO WYNAJĘCIA** pomieszczenie 30 m<sup>2</sup> w Kwidzynie. Tel. 279 70 80, po 16.00. 18/07.71

**WYNAJMIĘ** pomieszczenie o pow. 60 m<sup>2</sup> w Kwidzynie przy ul. Brzechwy. Tel. 261 01 29, po 16.00. 18/07.72

**WYNAJMIĘ** pokój domu - 40 m<sup>2</sup>, wejście całkiem osobne, 4 km od Kwidzyna. Tel. 275 10 59 lub 275 10 34. 18/07.95

**WYNAJMIĘ** lokal w Malborku z tarasem, o pow. 100 m<sup>2</sup>. Tel. (055) 272-59-66, po 19.00. 15/05.34

**POMIESZCZENIA** 100 m<sup>2</sup> - 20 m<sup>2</sup>, na sklep, biuro - wynajmę w centrum Malborka. Tel. (055) 272-25-87 wew. 8. 15/05.45

**SPRZEDAM** lub wynajmę dom mieszkalny we wsi Kraśnewo 65. 15/05.48

**POSZUKUJĘ** sklepu, minimum 70 m<sup>2</sup> w centrum Kwidzyna, Grudziądza, Elbląga, Tczewa. Tel. 0602 472 927. 15/04.44

**NOCLEGI** przytulnie, niedrogo. Pensjonat u Błażeja. Malbork - Piaski, ul. Saperów 4. Tel. (055) 272-30-81. 15/01.72

**DO WYNAJĘCIA** komfortowy, pięknie ustylizowany dom letniskowy (las, jezioro) w wojew. elbląskim. Tel. (055) 272-84-66, 090-52-05-69. 15/04.44

**LOKAL** do wynajęcia w centrum Malborka. Tel. (055) 272-31-12, (055) 272-25-13. 15/05.17

**ODDAM** w najem dwa magazyny po 220 m<sup>2</sup>. Malbork, tel. (055) 272-37-39. 15/04.47

**WYNAJMIĘ** mieszkanie samotne. M. Tel. (069) 162-52-63. 21/00

**POSZUKUJĘ** do wynajęcia w Tczewie mieszkania 3-, 4-pokojowe - lub domu. Tel. 0602-15-71-93. 04/02.69

**BUDYNIEK** piętrowy w centrum Tczewa, pow. 350 m<sup>2</sup>, na hurtownię lub inną działalność - odnajmę. Tel. (069) 132-15-40. 01/31.18.01

**ODDAM** w najem mieszkanie 2-pokojowe o wysokim standardzie w centrum Tczewa. Tel. + garaż w cenie, 500 zł/miesiąc. Tel. (069) 132-14-36. 01/33.18.05

**SKLEP** 80 m<sup>2</sup>, do wynajęcia w centrum Starogardu przy ul. Hallera 23, przy poczcie. Tel. (069) 162-51-83, po 19.00. 04/02.70

**WYNAJMIĘ** mieszkanie małżeństwu bezdzelnemu. Wiadomość: tel. (069) 31-17-57. 01/11.18.05

**WYNAJMIĘ** mieszkanie, 2 pokoje, 36 m<sup>2</sup>, Czyżykovo. Tel. (069) 31-37-54, dzwonić 18.00 - 19.00. 01/07.18.05

**MASAŻYSTCE** pomieszczenie w solarium wydzierżawię. Tel. (069) 132-70-75. 01/11.15.05

**MŁODE** małżeństwo poszukuje pilnie stacji (tanie). Tel. (069) 33-86-45. 01/09.12.05

**WYNAJMIĘ** pokój osobie samotnej. Tel. (069) 33-75-33, po godz. 17.00. 01/01.13.05

**REPREZENTACYJNY** lokal do wynajęcia. Tel. (069) 31-67-18. 03/Vat

**ODDAM** w najem pomieszczenie magazynowo-handlowe o pow. 125 m<sup>2</sup>. Starogard, tel. (069) 162-46-68. 01/10.05.05

**ODDAM** w najem lokal w centrum Tczewa. Tel. (069) 31-31-63. 04/03.25

**ODDAM** w najem mieszkanie 50 m<sup>2</sup> w Tczewie, 350 zł/mies. + opłaty. Tel. (069) 33-89-33. 04/02.44

**ODNAJMIĘ** lokal, centrum Tczewa. Tel. (069) 31-27-80, godz. 10.00 - 16.00. 34/00.13

**WYNAJMIĘ** pokój młodemu małżeństwu. Tel. (055) 272-46-09. PO847

**DZIAŁKI 05**

**SPRZEDAM** działkę ziemniaczobudowlaną, 2500 m<sup>2</sup> w Rokocinie. Tel. (069) 162-93-04. 37/11.05

**SPRZEDAM** działkę budowlaną o powierzchni 957 m<sup>2</sup>, uzbrojona (zalané ławy), projekt, zezwolenie. Zbigniew Dębski, 83-212 Bobowo, ul. Kościelna 7.10/12.05

**SPRZEDAM** działkę budowlaną, 912 m<sup>2</sup> w Zielonej Górze, gm. Lubichowo. Tel. (069) 162-57-76, do 16.00 lub tel. (069) 161-39-60, po 16.00. 02/13.05

**SPRZEDAM** działki letniskowe - Trzechowo, Ocypel, 27 km od Starogardu. Tel. 0602-11-58-87. 08/13.05

**SPRZEDAM** działkę budowlaną w Kokoszkowach k. Starogardu. Tel. (069) 162-54-80, (069) 775-14-05. 03/14.05

**SPRZEDAM** działkę budowlaną, Kokoszkowy, 510 m<sup>2</sup>, woda, prąd, gaz, telefon, cena 5,5 tys. zł. Tel. (069) 162-30-30 wew. 6118. 14/15.05

**KUPIĘ** działkę budowlaną, najchętniej uzbrojona. Tel. (069) 161-21-71. 14/15.05

**SPRZEDAM** działkę budowlaną, 930 m<sup>2</sup>. Tel. (069) 162-69-29. 06/15.05

**SPRZEDAM** działki budowlane w Starogardzie. Starogard, tel. (069) 162-87-09. 06/18.05

**SPRZEDAM** działkę budowlaną na osiedlu w Zblewie. Borzechowo, tel. (069) 188-48-59. 15/18.05



**DZIAŁKĘ** budowlaną, 700 m<sup>2</sup>, Starogard Gd., ul. Pawia. Tel. (069) 162-34-33, do 16.30. 26/18.05

**SPRZEDAM** działkę uzbrojona, Kotęże, 882 m<sup>2</sup>, 9 tys. Starogard, tel. (069) 162-89-10. 07/18.05

**SPRZEDAM** działki budowlane. Gdańska 76, Starogard. 31/11.05

**SPRZEDAM** działkę pow. 300 m<sup>2</sup> zagospodarowaną, domek murowany, nad jeziorem w Placzewie, 3 km od Starogardu Gd. Tel. (058) 621-88-18. 34/11.05

**DZIAŁKI** budowlane częściowo uzbrojone w Okolu k. Starogardu oraz letniskowe uzbrojone w Borzechowie - sprzedam. Tel. (069) 161-19-12, 0601-65-34-16. 14/22.04

**SPRZEDAM** działkę o pow. 1185 m<sup>2</sup>. J. Szczesna, Kwidzyn, ul. Drzymały 15 A (za wiaduktem). 18/07.95

**SPRZEDAM** ogród działkowy 5,5 ara, mrowana altanka, prań, Kwidzyn, ul. Toruńska. Tel. 279 27 96. 18/07.96

**DZIAŁKĘ** budowlaną 27 arów, w Gościszewie, uzbrojona, częściowo ogrodzona, domek gospodarczy 35 m<sup>2</sup>. Tel. (055) 272-66-02. 15/05.77

**DZIAŁKA** nad jeziorem w Jaromierzu - sprzedam. Tel. (055) 277-20-24. 15/04.44

**SPRZEDAM** działkę nad jeziorem w Klasztorze. Tel. (055) 272-11-04. 15/05.51

**SPRZEDAM** działkę budowlaną w Malborku, szereg, uzbrojona, 248 m<sup>2</sup>. Tel. (058) 306-13-19. 15/04.86

**SPRZEDAM** domek letniskowy w Skarszewach nad jeziorem Borówno. Tel. (055) 272-22-67 lub (055) 272-22-54. 17/01.97

**DZIAŁKI** budowlane w Malborku - sprzedam. Tel. (055) 272-62-98. 17/12.04

**SPRZEDAM** działki budowlane. H. Władka, Gościszewo 111. 15/03.41

**BARDZO** tanio sprzedam działkę budowlaną z rozpoczętą budową o pow. 864 m<sup>2</sup>. Tel. (069) 31-38-35, po 17.00. 02/03.65

**KUPIĘ** działkę budowlaną, Tczew i okolice, tel. (052) 375-34-57. 02/03.74

**KUPIĘ** działkę rzemieślniczą w okolicach Tczewa, około 1000 m<sup>2</sup>, dzwonić po 18.00, tel. (069) 31-43-04. 02/03.75

**DZIAŁKĘ** letniskową w lesie koło jeziora w Damasce - sprzedam. Tel. (069) 132-40-58, wiceprez. 01/14/18.05

**DZIAŁKĘ** budowlaną w Tczewie o powierzchni 1400 m<sup>2</sup>. Wiadomość: tel. (069) 31-17-57. 01/15/18.05

**SPRZEDAM** działkę budowlaną, 700 m<sup>2</sup>. Subkowy, tel. (069) 136-86-18. 01/15/18.05

**SPRZEDAM** działkę ogrodniczą przy ul. Rokickiej, altana murowana. Tel. (069) 132-52-34. 01/05/12.05

**SPRZEDAM** działkę letniskową o pow. 647 m<sup>2</sup> w miejscowości Szteklino, gm. Lubichowo. Tel. 0601-67-44-74. 01/06/05.05

**DZIAŁKĘ** ogrodową, altana, szklarenka. Tel. (069) 31-44-00, po 20.00. 01/01/29.04

**GARAŻE** 06

**GARAŻE** blaszane, produkcja, montaż. Telefon 0602-33-73-17. 21/00.72

**POSZUKUJĘ** garażu do wynajęcia (okolice osiedla Liwa), ulica Baczynskiego. Tel. 0 601 86 35 99; 279 08 02, po 19.00. 18/07.19

**POSIADEM** garaż do wynajęcia w centrum Kwidzyna. Tel. 279 68 77, po 16.00. 18/07.19

**SPRZEDAM** garaż przy ul. Andersa w Malborku. Tel. (055) 272-81-51, po godz. 16.00. 15/05.76

**GARAŻE** murowane - sprzedam. Malbork, ul. gen. Andersa, tel. (055) 272-81-09, po 18.00. 15/05.26

**TANIE** garaże blaszane 3x5 m dla Malborka i okolic, również montaż. Malbork, tel. (055) 272-53-55, (055) 272-33-01 wew. 16, 0601-62-68-47. 17/12.04

**ODDAM** w najem garaż, Tczew, Stare Miasto. Tel. (069) 31-25-04. 02/03.67

**ODNAJMIĘ** garaż, ul. Jagiellońska. Tel. (069) 132-68-73. 03/12.04

**GARAŻE** blaszaki - produkcja, montaż. Tel. (051) 230-98. 04/02.62

**SPRZEDAM** garaż na ul. Jagiellońskiej. Tel. (069) 31-60-64, dzwonić po 17.00. 01/01/14.05

**GARAŻE** blaszane - tynk. Tel. (058) 344-88-77, Gdańsk, ul. Chwaszczyńska 2a, róg Twardej. 03/12.04

**GARAŻE** blaszane ocynk. Tel. (058) 344-88-77. 03/12.04

**KUPNO** 07

**KUPIĘ** dwa barakowozy - mogą być do remontu. Kwidzyn 279 07 09. 18/07.46

**KUPIĘ** komplet srebrnych sztućców. Kwidzyn, tel. 279 27 89. 18/07.49

**ANTYKI** - kupię - stare meble (nawet uszkodzone i niekompletne), szafy, komody, serwantki, biurka, stoły, krzesła, fotele, kanapy itp., meble, zegary, Zyrandole, lampy natłone i inne staroci. Malbork, tel. (055) 272-48-54. 15/05.25

**ROWER** górski, duży, używany - męski. Tel. (069) 132-70-81, po 19.00. 01/01/15.05

**GORCZYCĘ**. Tel. (069) 136-76-86. 01/14/6.04

**PSZENICĘ**, żyto, możliwość odbioru własnym transportem. Tel. (069) 187-87-67. 04/02.51

**PRACA** 08

**ZATRUDNIĘ** technika samochodowego oraz sprzątaczkę. Tel. (069) 162-88-88. 35/11.05

**CHCESZ** dorobić, bo mało zarabiasz lub zrobić, bo nie pracujesz. Prawie każdą umiejętność sprzedamy. Informacje: tel. po 19.00 (069) 161-03-17. 60/11.05

**ZATRUDNIĘ** osobę ze znajomością prowadzenia robót remontowo-budowlanych oraz malarzy i stolarzy. Zakład Remontowo-Budowlany, ul. Długa 5a, 83-260 Kaliska, tel. (069) 188-94-52. 21/00.78

**POTRZEBNY** młody, dyspozycyjny kierowca - zaopatrzeniowiec na samochodzie dostawczy. Tel. (069) 162-35-30, po 19.00. 03/13.05

**PANI** do pracy w biurze, obsługa komputera, prawo jazdy - mile widziane. Lubichowo, tel. (069) 188-53-98. 21/00.80

**KIEROWCĘ** z prawem jazdy do 7,5 tony Lubichowo, tel. (069) 188-53-98. 21/00.80

**FIRMA** handlowa przyjmie osoby do pracy stałej lub dodatkowej z samochodem osobowym. Tel. 090-62-14-69. 21/00.81

**POSIADEM** samochód dostawczy - szukam pracy. Tel. 0602-74-68-25. 04/15.05

**POSZUKUJĘ** opiekunki do dzieci w Niemczech, warunki do ustalenia. Wiad.: w godz. 15.00-18.00, tel. (069) 162-44-85. 18/15.05

**RENOWACJA** mebli tapicerowanych. Tel. (069) 161-01-47. 16/18.05

**MOŻLIWOŚĆ** zdobycia atrakcyjnej pracy powiązanej z dokonującą się reformą ubezpieczeń społecznych. Preferujemy osoby ambitne i dynamiczne. Starogard, tel. (069) 162-32-92, Tczew, tel. (069) 132-32-40. 21/00.85

**Traktorzystę mechanika ze znajomością obsługi maszyn rolniczych, spawania.**

Wskazana kategoria "C".  
**Możliwość zamieszkania.**

Gdańsk, ul. Modra 72, tel. 090 53 68 28 wieczorem. 03/12.04

**ZATRUDNIĘ** kierowców w transporcie międzynarodowym. Tel. (069) 162-28-43, 090-39-90-68. 21/00.88

**FIRMA** transportowa "Gregor-Trans" zatrudni dwie tegoroczne absolwentki szkół średnich w pełnym wymiarze czasu pracy na stanowisku pracownik administracyjno-biurowy. Starogard Gd., tel. (069) 162-22-06. 21/00.86

**POMOC** domową (możliwość zamieszkania) - zatrudnię. Tel. (058) 341-46-66. 21/04.71

**DORÓB** do pensji sprzedającą kosmetyki, (055) 261 04 27. 18/07.18

**MŁODA**, poszukuje pracy w biurze lub hurtowni, wykazł. średnie, kurs komputerowy, samodzielnej księgowej, podstawy angielskiego. Malbork, tel. (055) 272-62-34. 15/04.88

**POSIADEM** samochód marki Polonez Truck, wolny czas - oczekuję propozycji. Tel. (055) 272-82-00. 15/05.02

**PODEJMIĘ** pracę chałupniczą. Tel. (069) 31-61-14. 02/03.58

**ZATRUDNIĘ** opiekunkę do dwójki małych dzieci. Tczew, tel. (069) 31-72-52. 02/03.77

**PIEKARZ** zatrudnię. Tel. 7.00 - 9.00, (069) 31-35-83. 02/03.90

**PIEKARZY** wykwalifikowanych - ciastowych i piecowych. Tel. (058) 551-41-88, Adres: Tczew, ul. Kościuszki 1/10. 02/00.22

**POSZUKUJĘ** pani do prac biurowych i organizacyjnych, podstawy komputera, prawo jazdy. Tel. (069) 31-42-16. 04/02.67

**EKSPEDIENTKĘ** przyjmę - emerytkę lub rencistkę. Tel. (069) 135-23-98, godz. 9.00 - 17.00. 04/03.58

**SKLEP** monopolowy całonocny zatrudni ekspedientkę, wiek do 35 lat. Tel. (069) 31-76-88. 04/02.65

**ZATRUDNIĘ** panią do pracy w sklepie-rodnie drobiarskim w Baldowie. Ks. zdrowia, wiek do 35 lat. Tel. (069) 132-29-53. 04/03.52

**ZATRUDNIĘ** cieśli, zbrojarzy - remont wiaduktu, umowa-zlecenie. Tel. 090-35-42-22, (069) 132-41-97. 04/02.64

**CHAŁUPNICZTWO**. Praca dla każdego, gwarantowane zaopatrzenie i zbył. Pakiet wstępny po otrzymaniu znaczka za 6,20 zł. "Master-Partners" box 7n, 73-250 Dobiegniew. 04/03.46

**ZATRUDNIĘ** najchętniej emeryta, rencistę, do serwisu rowerowego w Tczewie. Tel. (069) 31-75-23, (058) 342-92-80. 04/03.41

**WYNAJMIĘ** ludzi w ubioju do 45 lat do pracy w województwie. Ks. zdrowia i kontakt z zawodem. Tel. (069) 132-29-87. 01/06/17.04

**MŁODA** osobę (może być student/ka zaoczna). Wymagane umiejętności organizacyjne. Tel. (069) 33-74-27, godz. 8.30-9.00. 04/02.57

**KIEROWCA** z samochodem dostawczym na 3 godz. dziennie potrzebny. Tel. (069) 31-35-83, godz. 7.00 - 9.00. 02/03.41

**FIRMA** poszukuje drobnych warsztatów mechanicznych do produkcji części do pomp. Gdańsk, ul. Nowiny 56B, tel. (058) 309-47-51, tel./fax (058) 309-07-71. 29/16/98

**MŁODE**, energiczne osoby do pracy w systemie zespołowym zatrudni firma "Epos", spotkania czwartek-piątek godz. 15.00 - 16.00. Tczew, ul. Solidarności 9, budynek HSI. 04/03.23

**PRB "BUDOM"** w Tczewie zatrudni szefa produkcji. Wymagane wykształcenie wyższe budowlane, staż pracy minimum 5 lat. Tel. (069) 31-04-26, 31-15-27, do godz. 15.00. 04/02.53

**PRZYJMIĘ** kamerzystkę, ze swoją kamerą, z umiejętnościami fotografowania. Tel. (069) 33-82-73, 0602-39-58-53. 04/03.27

**ZATRUDNIĘ** przedstawicieli handlowych (mile widziane pielegniarki). Tel. (055) 231-33-33. 49/00.69

**PRZYJMIĘ** prowadzenie ksiąg przychodów i rozchodów, ryczałt, ZUS oraz sprawy kadrowe. Tel. (069) 31-08-77. 04/03.28

**ZATRUDNIĘ** instruktorów jazdy konnej i instruktorów rehabilitacji. Tel. (058) 671-09-59, (058) 671-20-86. 12/00.20

**HSI** w Tczewie zatrudni sprzedawców i elektryka z grupą inwalidzką. Tel. (069) 31-50-60, 31-40-65. 04/02.38

**KSIĘGOWOŚĆ** małych firm poprowadzę popołudniami (pełen zakres). Tel. (069) 132-70-81, po 19.00. 01/06/30.04

**FIRMA "KOMEKS"** zatrudni do sprzedaży krzyżówek. Kontakt osobisty od 14.00 do 18.00 na ul. 1 Maja 24 (obok starego dworca kolejowego). 43/01.93

**MOTORYZACYJNE** 09

**AKUMULATORY** - hurt - detal. Tczew, ul. Wigury 29, tel. (069) 31-61-13. 03/12.04

**MOTORYZACYJNE usługi** 10

**SPROWADZAM** samochody z Niemiec - transport. Tel. (069) 162-17-56, 0602-64-53-11. 21/05.03

**SPAWANIE** - sprzedaż zderzaków, lamp, chłodnic itp. Starogard, ul. Zachodnia 4, czynny: pon. - piątek 9.00 - 17.00, soboty 10.00 - 16.00. Telefon 0602-31-91-77. 21/05.01

**BLACHARSTWO**, lakiernictwo - osobowe i dostawcze. Stare Pole, tel. (055) 271-31-33. 15/05.13

**MECHANIKA** Pojazdowa, przygotowanie pojazdu do badań technicznych, geometria kół, zabezpieczenia antykorozyjne pojazdów. Dąbrówka Malborska, tel. (055) 277-19-26, 8.00 - 17.00. 15/04.40

**BELGIA**, Holandia, Niemcy - lanie samochody - transport, wszelkie formalności graniczne. Tel. 090-540-430. 17/12.04

**PROFESJONALNE** czyszczenie wnętrza samochodu, foteli, dywanów, tapicerek drzwiowej i podsufitki. Tczew, ul. Jagiellońska 55, tel. (069) 31-12-25. 04/02.19

**AUTO-GLAS** Malbork - szyby samochodowe: osobowe, ciężarowe, dostawcze - sprzedaż, montaż, serwis opon Debita, autoryzowana stacja. Malbork, ul. Rakowiec 4, tel. (055) 272-82-99. 11/12.04

**AUTO-GLAS** Tczew - szyby samochodowe: osobowe, ciężarowe, dostawcze - sprzedaż, montaż. Tczew, ul. Głowackiego 6 (STW), tel. (069) 31-06-05 wew. 38, tel. kom. 0601-61-84-73. 11/12.04

**MOTORYZACYJNE** 11

**ZAPAMIĘTAJ** 090 540 430 to lanie samochody z Niemiec, Holandii, Belgii. Tel. 090 540 430. 17/12.04

**AUDI** 80, 1987. Tel. (058) 682-48-78. 01/35/18.05

**SPRZEDAM** audi 80, 79 rok, 1,3 benz., czerwony, autoalarm, szyberdach. Tel. (069) 162-58-64. 61/11.05

**PILNIE** audi 80, poj. 1,6D, rok prod. 1984, cena 7,5 tys., stan dobry. Tel. (069) 135-18-95. 01/04/12.05

**AUDI** 80, poj. 1,6, rok 81. Malbork, Lubelska 29. Tel. (055) 272-15-06. 15/06.83

**AUDI** 100 2LD, 1980, bez silnika, 1850 zł. Tel. (055) 272-15-29. 15/05.00

**AUDI** 100 - wersja amerykańska, automat, 86 r. Tel. (069) 31-16-33. 02/03.27

**AUDI** 80, 1,6 i, rok 1990, ocłony w całości. Tel. (069) 162-57-18. 05/06.05

**AUDI** 100, 83 r., pojemność 2,2, benzyna, pełny wtrysk, cena 10 500 zł. Tel. (069) 31-01-94. 01/23/18.05

**AUDI** 80, B4, 2000, zielona perła, rok prod. 1992. Tel. (069) 132-15-53, do 20.00, tel. (069) 31-12-09, po 20.00. 01/18/18.05

**AUDI** 100, 2,0 diesel, 1981 r., do małego remontu. Andrzej Mantery, Mała Słońca 27, 83-120 Subkowy. 01/13/18.05

**SAMOCHOŃ** "Audi" 80i, 1,6i, rok prod. 1980. Tel. (069) 136-31-93. 01/12/18.05

**SPRZEDAM** autobus marki Autosan z silnikiem. Tel. (069) 132-29-53. 01/20/18.05

**ORYGINALNE**, używane, tanie części do zachodnich samochodów dostawczych i osobowych. Malbork, ul. Chrobrego 44, tel. (055) 272-15-29. 15/05.00

**CITROEN** ZX, 94 rok, poj. 1400 cm<sup>3</sup>, bez wypadku, czerwony, 3-drzwiowy, cena 22 tys. Tel. (0531) 748-26. 15/06.63

**CITROEN** BX 14, rok prod. 86, poj. 1360, cena do uzgodnienia. Tel. (069) 161-11-77. 07/14.05

**CITROEN** AX, 1,0, rok prod. 1994, pięciodrzwiowy. Tel. (055) 279 65 60. 18/07.75

**CHŁODNIA** - kontener liaz, mercedes 813 LP, 1979. Tel. (088) 46-31-27. 15/04.09

**DAEWOO** espero 1,8; 96/97 r., 26 000 zł. (055) 261 08 79. 18/07.94

**SPRZEDAM** motocykl ETZ 251E, rok 92, cena do uzgodnienia. Ciecholewy 14, gm. Starogard Gd. 09/13.05

**SPRZEDAM** MZ ETZ 250, cena 550 zł, rok 1981. Tel. (069) 188-44-95. 17/05.05

## OGŁOSZENIA DROBNE • OGŁOSZENIA DROBNE • OGŁOSZENIA DROBNE • OGŁOSZENIA DROBNE

**Auto - handel „AWIS”****KOMIS SAMOCHODÓW UŻYWANYCH**

- Przyjmujemy do sprzedaży auta wszystkich typów i roczników (osobowe i dostawcze).  
- Pełna informacja o pojazdach stojących na placu.

**Malbork, ul. Głowackiego 16c**  
(przy kawiarni „AWIS”)  
tel. (055) 272 38 33

**FIAT** 131 mirafiori, 1980, benzyna/gaz, cena do uzgodnienia. Tel. (055) 272-89-44. 150690

**SPRZEDAM** fiata uno, r. 93/94, poj. 1,0, przebieg 64 tys. km, central-zamek, alarm, cena do uzgodnienia. Tel. (055) 272-60-39 - od 19 00 lub (055) 272-25-26 - do 16 00. 150535

**FSO** 1500, 1985r., c.2 500, silnik po kapitalnym remoncie. Malbork, tel. (055) 272-80-13. 150569

**SPRZEDAM** cinquecento 700, rok produkcji 1993 XII, bogate wyposażenie. Tel. (069) 136-10-57. 01/19/18 05

**FIAT** 126p, 90 r., 4200 zł. Tel. (069) 33-77-26, po 20.00. 01/6/8 05

**FIAT** 126p, 1990 r., czerwony, cena 4700. Tel. (069) 136-14-30. 01/16/11 05

**FIAT** 126 EL, XII 1995, autoalarm, czerwony, 90000 zł. Tel. (069) 132-50-83. 01/22/11 05

**SPRZEDAM** fiata 126p, rok 1984, cena do uzgodnienia. Bobowo, ul. Zachodnia 5. 51/11 05

**FIAT** 126p, 1993 r., stan bardzo dobry. Skórcz, tel. (069) 182-48-40. 45/11 05

**FIAT** 126p, EL, rok 1995, cena 8500 PLN. Tel. (069) 161-15-49. 11/08 05

**FIAT** 126p, 1991 r., kolor biały - sprzedam. Bobowo, Rzeźca 7, tel. Starogard (069) 162-92-07, po godz. 16.00. 02/7 05

**FIAT** cinquecento 703, rok prod. 1992, czerwony. Tel. (069) 161-01-07, po 18.00. 06/05 05

**SPRZEDAM** fiata 126 ELx, rok prod. 1997, cena 9900 zł - pilnie. Tel. (069) 132-26-02. 34/03 99

**FIATA** tipo 1.4, rok prod. 1992, gruzdzień. Tel. (069) 132-29-55. 01/05/24 04

**FIAT** uno, 89 r., 5-drzwiowy. Tel. (069) 135-35-09. 01/5/4 05

**SPRZEDAM** fiata cinquecento 700, 36 tys. km, 1995r., pierwszy właściciel, garażowany, cena do uzgodnienia. Tel. (069) 31-45-72, po 16.00. 01/54/11 05

**FIAT** 126p, 79 r. Tel. (069) 132-13-81. 01/42/11 05

**FSO** 1,5, r. 87. Malbork, ul. Kolarbińskiego 11/g/2. 150680

**FIAT** 126p, 1997, czerw., bez wypadku, gwarancja. Malbork, tel. (55) 272-19-32 lub (055) 236-41 wew. 772, po 16.00. 150504

**FIAT** 126p, 1990 r., czerwony, 4200. Tel. (069) 31-43-73. 01/07/15 05

**FIAT** uno, 1.1 i, 5-drzwiowy, 1993 rok. Tel. (069) 33-71-63. 01/03/15 05

**FIAT** 125p, prod. 1987, stan bdb. Tel. (069) 132-20-07. 01/09/12 05

**FIAT** 126p, 1988 rok, FL, stan b. dobry. Tczew, tel. (069) 33-88-32. 01/01/18 05

**SPRZEDAM** fiata 126p, 77 r. Tel. (069) 31-43-82. 01/19/15 05

**FIAT** uno, 1992 r., czerwony, 3-drzwiowy, alarm, radiomagnetofon, cena 15,5 tys. zł. Tel. (069) 33-78-88. 01/15/15 05

**SPRZEDAM** fiata punto, 55 SX, 1996 r., poj. 1,1, przebieg 2 tys., srebrny metalik, 3-drzwiowy, dzielona tylna kanapa, oryginalny, włoski, kupiony u dealera + dodatki, nadkola, przód i tył, zadbane, garażowany, cena 27 tys. zł. (055) 247-47-10. 48/GZ

**FIAT** 126p, rok 1985, czerwony, oznakowany, po remoncie silnika i skrzyni biegów. Tel. (069) 161-21-36. 29/18 05

**FIAT** punto, 1,1, poj. silnika, rok 1995, 5-drzwiowy, cena 24000 zł. Tel. (069) 162-82-08. 30/18 05

**SPRZEDAM** fiata 126p, rok produkcji 1988/89, cena 3850 zł. Tel. (069) 162-15-56. 29/18 05

**FIAT** 126p, rok 1989. Tel. (069) 136-36-09, Pelplin. 2/18 05

**FIAT** 126p, rok 1991. Tel. (069) 136-38-66, Pelplin. 22/18 05

**FIAT** uno, poj. 900, rok 1984 r., po blacharce, czerwony, cena 6300 zł. Tel. (069) 161-15-25. 24/18 05

**FIAT** 126p, rok 1989, stan idealny, pełen FL. Tel. (069) 162-94-53. 06/18 05

**FIAT** 126p, rok 1989. Tel. (069) 161-27-42. 27/18 05

**FIAT** 126p, 1993 r., stan bardzo dobry. Skórcz-Ryzowice 23, Stosik Andrzej. 25/18 05

**FIAT** 126p, FL, 1990 rok. Tel. (069) 162-15-78. 22/18 05

**CINQUECENTO** 700, przebieg 60000, rok produkcji 92, niebieski - sprzedam. Tel. (069) 162-57-78. 22/18 05

**SPRZEDAM** fiata 126p, X 91 r., czerwony, cena 5600. Krag 63, gm. Starogard, po 16.00. 20/18 05

**FIAT** 126p, 1986, fotele lotnicze, stan dobry, cena 2,7 tys. zł - sprzedam. Tel. (069) 162-57-35, po 16.00. 18/18 05

**FIAT** 126p, rok 1985. Tel. (069) 162-17-11. 13/18 05

**FIAT** 126p, 86 r., stan b. dobry, garażowany. Lubichowo, tel. (069) 188-52-42, po 16.00. 13/18 05

**SPRZEDAM** fiata 126p EL, rok prod. 1995. Tel. (069) 182-45-93. 11/18 05

**FIAT** 126p, rok 1991, pierwszy lakier i właściciel, stan bardzo dobry. Tel. (069) 161-30-22. 12/18 05

**FIAT** 126p, 1984 r., I właściciel. Tel. (069) 161-04-05. Starogard Gd., ul. Gryfa Pomorskiego 23. 11/18 05

**FIAT** 126p, FL, 1989 r., I lakier, I właściciel, stan b. dobry. Starogard, ul. Kociewska 13. 11/18 05

**FIAT** 126p, standard 1987, cena 2700 zł. Starogard, tel. (069) 162-62-52, po godz. 16.00. 08/18 05

**SPRZEDAM** fiata 126p, cena 1,8 tys. zł, rok produkcji 1983, stan dobry. Tel. (069) 188-91-51, Kaliska, ul. Nowowiejska 25. 18/15 05

**SPRZEDAM** fiata 126p, rok prod. 78, po remoncie. Tel. (069) 162-14-34. 6/15 05

**SPRZEDAM** fiata 126p, rok 1990, stan b. dobry. Tel. (069) 162-59-77, od 9 00 do 18 00, (069) 77-51-501, po 18 00. 04/15 05

**FSO** 1500, rok 1983 - sprzedam lub zamienię na 126p. Starogard Gd., ul. Kochanki 1, tel. 0602-77-62-21. 02/15 05

**FIAT** 126p, 1992 r. Tel. (069) 188-46-77. 01/30 04

**SPRZEDAM** fiata 126p, 1990 r., koloru białego, stan dobry, adres: Mościska 8, gm. Lubichowo. 07/13 05

**FIAT** 126p, EL, rok prod. 1995 r., cena 9000. Tel. (069) 188-52-07. 5/13 05

**FIAT** tipo, 92 r., 1,9 TD, 17,5 tys. zł. Tel. 0602-67-77-38. 5/13 05

**FIAT** 126p, FL, 1986 r. Tel. (069) 162-69-69. 12/12 05

**SPRZEDAM** fiata 126p, rok 1987. Tel. (069) 162-31-78, po 16.00. 11/12 05

**SPRZEDAM** fiata 126p, 1990 r. Sumin 41. 03/12 05

**FIAT** Ducato, 1,9 TD, 1992, możliwość zamiany. Grudziądz, tel. (051) 465-11-77. 85/GG

**CINQUECENTO** 704, 1996 r. gruzdzień lub w rozliczeniu wezmę tańsz. Tel. (058) 682-48-78. 01/35/18 05

**FIAT** 126p, 83 r., po wymianie błotników i lakierowaniu, alternator. Tel. (069) 136-92-32. 01/24/18 05

**CINQUECENTO** fiat, 899, rok prod. 1996. Tel. (069) 31-39-90, po 16 00 31-40-16. 02/03 88

**FIAT** 126p, I 94 r., czerwony, tylny sztyby uchylne, konserwacja, nadkola, radio, bagażnik dachowy, 55000 km, 6800 zł. Tczew, ul. Krasieńskiego 3. 02/03 60

**CINQUECENTO** 704, young STD, czerwony, rok produkcji 1998 marzec lub w rozliczeniu inny samochód. Tel. (069) 132-66-39. 43/01 97

**FIAT** 126p, rok prod. 1989, pierwszy właściciel, stan dobry, cena do uzgodnienia. Krzykosy 12 k. Kwidzyna. 18/07 50

**SPRZEDAM** fiata 126, rok 1985. Licze 35. 18/07 79

**SPRZEDAM** fiata fiestę 1.1, rok 1989. Tel. (055) 275 76 53 - po 15.00. 18/07 81

**FORD** escort kombi, 1984, poj. 1,3; cena 4,9 tys. zł. Tel. (055) 279 72 04. 18/07 43

**FORD** fiesta 1.1 i - 91 r. Wiadomości: (055) 261 05 85. 18/07 88

**FORD** transit osobowo-ciężarowy, 240 D, rok 1978, stan dobry, silnika b. dobry, hak. Cena 4 600. (055) 275 29 53. 18/08 24

**FORD** fiesta, 1.1, 1990 r., możliwość zamiany. Grudziądz, tel. (051) 465-11-77. 83/GG

**FORD** sierra, po wypadku, 1986 rok. Tczew, tel. (069) 132-66-07, 0602-39-14-16. 01/55/18 05

**FORD** fiesta, 1980 r., 4300 zł. Tczew, tel. (069) 31-45-11. 01/42/18 05

**FORD** taunus, 1.6, stan bdb - sprzedam. Tel. (069) 132-15-40. 01/30/18 05

**FORD** escort, 1,6, pojemność 1600, 1984 r. Tczew, tel. (069) 132-67-61. 43/01 94

**FORD** fiesta 1.1, XI 1989 r., 5 drzwi, grafitowy metalik. Starogard, ul. Grunwaldzka 39/10, tel. (069) 161-27-10. 32/18 05

**SPRZEDAM** fordą escorta combi, 1996 r., 1,8 TD, ABS, klima, roleta, CZ, WS, 11 tys. DM, cło + transport (na gotowo ok. 29,5 tys. zł). Tel. (069) 161-19-41. 0602-34-41-72. 22/18 05

**FORD** transit, podwyższony, dostawczy, sprzedawany w całości, 1993 r., poj. 2,5D. Tel. (069) 188-46-62. 06/18 05

**FORD** escort, 1,6D, 1986/87, zadbane, stalowy metalik, pilnie, cena 9400. Tel. (069) 188-11-15, 0602-46-18-71. 24/18 05

**FORD** fiesta, poj. 0,9, rok prod. 1984. Tel. (069) 162-15-78. 22/18 05

**FORD** escort, rok prod. 1985, 1600 diesel, 5-drzwiowy, metalik, szyberdach elektryczny, 2 nowe amortyzatory, dwie nowe opony, akumulator na gwarancji, cena do uzgodnienia. Starogard Gd., os. 60-lecia 14/23, tel. (069) 162-55-23. 02/18 05

**SPRZEDAM** fordą escorta, 1,6D, rok 1988 lub zamiana na uszkodzony, cena 13000 zł. Tel. (069) 188-52-07. 5/15 05

**FORD** escort, 1,8D, 1990 r. Tel. (069) 162-26-20, wieczorem. 02/14 05

**SPRZEDAM** fordą escorta combi, 1,6D, 84 r. Tel. (0532) 260-14. 02/12 05

**FORD** escort, rok prod. 1992 lub zamienię na małego fiata, stan dobry. Piotr Jurczyk, Cieccholewy 11, 83-207 Kokoszkowy. 36/11 05

**FORD** mondeo 1,8 TDI, 95 r. Tel. (069) 132-70-75 lub 31-07-30. 01/12/15 05

**FORD** transit 2.5D, 89r., max podwyższony, przedłużony, silnik po kapitalnym remoncie. Tel. (055) 272-60-67. 15/04 99

**FORD** taunus, 1,6, 1981 r. Tel. (069) 132-13-81. 01/44/11 05

**FORD** orion, 1990 r., 1,4 CL, 65 tys. km, granatowa perła. Tel. (069) 162-93-22. 21/04 05

**SPRZEDAM** fordą escorta, 89 r., 1,6D. Tel. (069) 135-14-60. 01/09/29 04

**SPRZEDAM** fordą escorta, 88 r., 1,6D, czerwony, hak, 12,6 tys. Starogard Gd., tel. (069) 162-89-10. 07/08 05

**FORD** fiesta, 94 rok, cena 17 800. Tel. (069) 775-14-50, 0602-31-81-24. 17/11 05

**HONDA** civic 1.4, 1992, 90 000 km, alufelgi, el. szyby i szyberdach, wspomaganie kierownicy. Cena 19 000 zł. Tel. 0 601 624 125; (055) 275 18 58, po 18.00. 18/07 99

**IFA** WL 50, 4 cylindry, rok 1982, stan dobry, silnik do małego remontu - 7 600. (055) 275 29 53. 18/08 02

**IFA** paszówóz, 80 r. - 8 000 zł; polonez caro 93 r. - 5 500 zł. (055) 261 08 79. 18/07 93

**SPRZEDAM** motocykl „Jawa” CZ 175, rok prod. 1988, z owiewką plus części zapasowe. Cena do uzgodnienia. Elbląg, tel. (055) 236-04-88. wew. 18/07 99

**SAMOCHÓD** „Jelcz”, 9 ton + przyczepa 11 ton - sprzedam. Tel. (069) 31-01-86. Tczew. 12/5/18 05

**SPRZEDAM** jelcza 315, dwustrona wywrot. Sprzedam dzwig leśny „Atlas”, 83-240 Lubichowo, Dworcowa 57. 18/11 05

**JELCZ** skrzyniowy + przyczepa 10 t, cena 17 tys. zł. Tel. kom. 0602-76-14-48. 04/02 36

**SPRZEDAM** jelcza 325 DH + przyczepa P-4, rok produkcji zestawu 1987, cena do uzgodnienia. Tel. (069) 188-53-75. 01/14 05

**SPRZEDAM** karko-spycharkę „Ostrówek”, stan bardzo dobry. Tel. (069) 162-98-73. 55/11 05

**LAWETA** - 2000 zł. Tel. (069) 161-34-69. 15/05

**LUBLIN** 2.5D, 1995r., furgon, biały, 40 tys. km, cena 26 tys. zł. Tel. (055) 272-33-01 wew. 16. 06/01 626 847. 17/vat

**SPRZEDAM** ladę 2105, 1986 r., benzyna/gaz. Tel. (069) 161-01-47. 16/18 05

**ŁADA** 2107, 1987/88. Tel. (069) 162-93-16. 07/18 05

**ŁADA** 2103, 1500, 1980 r., cena 1800. Tel. (069) 135-18-92. 02/03 48

**ŁADA** 2105, poj. 1,3, rok prod. 1983; po remoncie. Kwidzyna, ul. Junaków 22, tel. 279 49 37. 18/07 66

**MAZDA** 626, 2.0i, 1992, możliwość zamiany. Grudziądz, tel. (051) 465-11-77. 81/GG

**MAZDA** 323F, 1994r., 1,6 - sprzedam. Tel. (055) 272-76-03 do 16 00 lub 0601 631 973. 15/00 48

**MERCEDES** MB 100, 1989r., cena 21 tys., do uzgodnienia. Tel. (055) 272-19-37. 15/07 06

**MERCEDES** 190, 2,0B, możliwość zamiany. Grudziądz, tel. (051) 465-11-77. 86/GG

**MERCEDES** 200D, 78 r., poj. 2000, karoseria do remontu. Tel. (069) 31-35-96. 01/37/18 05

**MERCEDES** 190, 1988 r., 2,0i, benzyna, 160 tys. km, 8 właściciel, bez wypadku - sprzedam 17300 zł. Tczew, tel. (069) 132-14-36. 01/33/18 05

**SPRZEDAM** mercedesa 123, 2000, 1982 r. lub zamienię na 126p. Tel. (069) 162-49-56. 08/14 05

**MERCEDES** bus MB 100D, rok produkcji 1988. Tel. (069) 132-18-20, po 19.30. 02/03 44

**MERCEDES** 508-L, rok 1984, poj. 4000 D, 20 tys., po kapitalnym remoncie silnika, podzespołów i kabiny, izoterma aluminiowa, pełna 4 x 2 x 2, 1, cena 25 tys. zł. Tel. (069) 132-19-87. 02/02 82

**MERCEDES** 123, 300D, rok produkcji 1979, cena 8700 zł. Telefon grzechocziowski (055) 272-42-48. 15/05 29

**MERCEDES** W 123, 79 r. 240 D. Tel. 0 602 353 918, (055) 278 78 49. Cena do uzgodnienia. 18/07 99

**MITSUBISHI** speace runner, 1,8GLXI. Tel. (055) 272-82-42. 15/06 06

**MITSUBISHI** colt, 1,3, 12 V, rocznik 93



**OGŁOSZENIA DROBNE • OGŁOSZENIA DROBNE • OGŁOSZENIA DROBNE • OGŁOSZENIA DROBNE**

**OPEL** kadett, 1,4i, 1990 rok, przebieg 77 tys. km, cena 14100 zł. Starogard, tel. 0602-33-73-29. 08/18.05

**OPEL** kadett, rok 1982/83, poj. 1,3 benzyna, 5-drzwiowy, lakier metalik niebieski, sprowadzony w całości, bez wypadku, pełna dokumentacja celna, garażowany, stan techniczny bardzo dobry, idealny. Tel. 0602-31-28-73. Starogard Gd. 02/18.05

**OPEL** kadett 1300 poj., 1989 r. Tel. 0602-18-05-93. 01/18.05

**OPEL** rekord, 2,0E, 82 rok, sprzedane na części; audi 100, 76 r., po wypadku. Starogard, tel. 0602-38-58-79. 04/15.05

**SPRZEDAM** opła astrę, rok prod. 1992 r. Tel. (069) 162-95-69. 12/14.05

**SPRZEDAM** opła kadetka, combi, 1990 r., 1,7D. Tel. (069) 162-54-80. (069) 775-14-05. 03/14.05

**OPEL** corsa, 1,2, 1995 r., możliwość zamiany. Grudziądz, tel. (051) 465-11-77. 82/GG

**OPEL** kadett E, CC, rok prod. 89, 1,3 pojemności, platynowy metalik, tanio, EL, specjalne sędziemia, pełna dokumentacja. Tel. (069) 135-33-07, po 15.00. 01/54/18.05

**OPEL** kadett, 1,6D, rocznik 1984. Tel. (069) 33-77-69. 020361

**OPEL** kadett, 90 r., bogate wyposażenie. Tel. (069) 33-79-95. 020354

**OPEL** kadett, 1,3, metalik, rok prod. 82, stan bdb. Tczew, tel. (069) 132-70-67. 020355

**OPEL** corsa 1,2, rok prod. 30.11.1989. Malbork, tel. (055) 272-13-78. 150712

**OPEL** vectra, 1993, czerwony. Tel. 0601 654 799. 150688

**OPEL** corsa 1,2i, 93 r., szary metalik, sprowadzony w całości - pilnie! Tel. (055) 272-46-42. 150556

**OGAR** 200 - sprzedam, 420 zł. Tel. (055) 272-19-26. 150702

**SPRZEDAM** poloneza, rok 1986, benzyna/gaz, w dobrym stanie. Tel. (055) 277-19-24. 150561

**SPRZEDAM** poloneza, rok 1986, w dobrym stanie - tanio. Tel. (055) 277-20-71 wew. 195. 150561

**POLONEZ**, 94r., gaz. Tel. (055) 272-76-95. 150703

**POLONEZ** 1993 r., alarm, hak, 7,5 tys. zł. Tel. 0601-64-84-28. 01/50/18.05

**POLONEZ** caro, 1993 r., benzyna-gaz, AA, H, oznakowany. Tel. (069) 31-61-62. 01/45/18.05

**POLONEZA** 1500, 86 rok, tylny most do autosana, podzespoły do stara 2B. Czatkowy 9. 01/34/18.05

**POLONEZ** 1500, 1989 r. Tel. (069) 31-44-00. 020372

**POLONEZ** caro, 1,6, XI 1994 r., przebieg 28 tys km. Boroszewo 31, gm. Skórcz. 06/18.05

**POLONEZ** caro, rok 1993, benzyna-gaz, alarm na pilota, oznakowany, alufelgi, cena 8800 zł - zamiana na tańszy. Tel. (069) 161-15-25. 24/18.05

**SPRZEDAM** poloneza, 1989 r., po remoncie lub zamiana. Tel. (069) 161-27-42. 27/18.05

**POLONEZ**, rok 1994, na gaz - sprzedam lub zamienię. Tel. (069) 161-27-42. 27/18.05

**POLONEZ** truck, 1,6, rok 1994, przebieg 57 tys km, przedłużona skrzynia ładunkowa, kryty, w b. dobrym stanie. Tel. (069) 162-56-89. 210084

**POLONEZ** caro, 1,5, rok 1994, metalik, autoalarm na pilota. Tel. (069) 162-61-28. 04/18.05

**POLONEZ**, 1990 rok. Tel. (069) 162-74-91. 17/15.05

**POLONEZ** caro, 1992, 1 właściciel - sprzedam. Samochód do remontu kupię. Stare Pole, tel. (055) 271-31-33. 150514

**POLONEZ** caro 1,6, 1995r., wspomaganie, alufelgi, zielony metalik, pierwszy właściciel, cena 14000 zł. Tel. (055) 272-52-10. 150492

**SPRZEDAM** poloneza 1,6 GLI, 1993 r. Tel. (069) 188-02-12. 17/06.05

**POLONEZ** caro GLI, 1600, 1994, 80 tys km, grafitowy metalik, autoalarm, centralny zamek, garaż. Tel. (055) 272-79-37. 150524

**POLONEZ** caro, 1993 r., biały, aktualny przegląd techn., niedrogo. Tel. (069) 162-05-27. 06/07.05

**POLONEZ** truck, 1,6, skrzynia 2,5 m, rok prod. 1993. Tel. 0601-67-44-74. 01/06/5.05

**POLONEZ** 1,6, 1993 r., grafit metalik, nowe opony, AL, AF, RM, H, 9800 zł. Tel. (069) 132-12-63, od 10.00 do 18.00. 01/04/29.04

**POLONEZ** caro - tanio, lat 4, tel. (055) 279 25 91. 180741

**POLONEZ** 1986 r., bardzo dobry, Roman Dubiela, Lipianki k. Kwidzyna. 180737

**PEUGEOT** 405, 1,6 benzyna, 88, listopad, WK, ESZ, inne - zamiany w rozliczeniu. Tczew, tel. (069) 31-54-32. 01/05/19.05

**PEUGEOT** 406, rok prod. 1996, poj. 1,8, serwisowany, kupiony u dealera, cena 45 000 zł - do uzgodnienia. Tel. (055) 279 37 91 wieczorem, 0 602 483 412. 180758

**PEUGEOT** 405 1,6 GLI, listopad 1991. Tel. (055) 279 18 26; 0 601 637 918. 180798

**PEUGEOT** 405 GLI, 1987r., cena 13 500. Malbork, tel. (055) 272-83-68. 150543

**PEUGEOT** 405, 87r., stan idealny. Tel. (055) 272-83-68. 150580

**SPRZEDAM** peugeot'a 405, kombi, 1600 benzyna, rok 1991, cena 17500, możliwość zamiany. Tel. (069) 161-03-58. 30/18.05

**PEUGEOT** 305 GR, rok prod. 1984, stan b. dobry. Tel. (069) 132-66-03. 01/16/15.05

**PEUGEOT** 309, 1200 benz., 8500 zł. Tel. (069) 136-14-56, 31-30-67. 01/40/18.05

**PRZYCZEPA** D-83, 10 ton. Starogard-Ląpiszewo, ul. Starzyńskiego 12. 23/11.05

**PRZYCZEPY** towarową. Tel. (069) 162-83-28. 42/11.05

**SPRZEDAM** renault 19, rok produkcji 1989, elektryczna szyba, radiomagnetnon, pełna dokumentacja, pierwszy właściciel. Tel. (069) 162-27-54. 23/18.05

**RENAULT** trafic, 1982r., 2100 cm<sup>3</sup> blaszak, podwyższony, po remoncie silnika lub zamiana na osobowy. Tel. 0602 600 615. 150455

**RENAULT** clio, rok 92, poj. 1,4 RN, 5-drzwiowy. Tel. (069) 162-81-70. 210077

**RENAULT**, poj. 1200, 81 r. Tel. (069) 31-77-65, cena do uzgodnienia. 020328

**RENAULT** 19, poj. 1,9, diesel, 1992 rok. Tel. (069) 162-64-73. 14/11.05

**RENAULT** 19, rok prod. 1989, 14000 zł. Tel. (069) 136-86-18. 01/53/18.05

**RENAULT** 19, 1,8 benzyna, 1993, (055) 279 33 49, po 19.00. 180792

**ROBUR** rok 1986, kontener, cena 3 700. Tel. (055) 279 37 91 wieczorem; 0 602 483 412. 180758a

**ROBUR** - części od 10 zł do 1000 zł. Tel. 0601-67-44-52. 12/08.05

**SKODA** 120L, 1989 r., w b. dobrym stanie. Tel. (069) 31-79-44, po godz. 19.00. 020369

**SKODA** 105L, rok 1982. Tel. (069) 162-17-11. 13/18.05

**SKODA** 120L, 1989 r. Tel. (069) 162-93-16. 07/18.05

**SKODA** favorit, rok 1991/92. Tel. (069) 162-61-28. 04/18.05

**SKODA** 120L, rok 1988/89, poj. 1000, 1 właściciel, bez wypadku, oryginalny lakier, garażowana, konserwowana, stan techniczny idealny, wygląda jak nowa. Tel. 0602-31-28-73, Starogard Gd. 02/18.05

**SKODA** 105L, 1988 r. Tel. (069) 162-98-09. 06/11.05

**SKODA** 120L, 1988 r. Malbork, tel. (055) 272-41-56. 150713

**SKODA** felicia kombi, kolor granat, centralny zamek, radio, hak holowniczy, immobiliser, rok 1996. Tel. 277 44 16, po godz. 16.00. 180786

**SKODA** favorit 135 L, rok prod. listopad 1990. Kwidzyn, tel. 261 12 06. 180801

**SPÓŁKA** Gądołina sprzedawca: cztery samochody star 200, żuk A 11 B, robur 3001. (055) 275 60 15. 180049V

**SPRZEDAM** stara 200 chłodnię do -15o, agregat zasilany tylko z sieci. Tel. (055) 261 09 23. 180756

**SUZUKI** swift, 993, automatyk, 89 rok, cena 13000 zł. Tel. (055) 272-37-06, 272-46-62. 150687

**SEAT** toledo, poj. 1600, rok 1993, cena 22500. Tel. (069) 33-82-60. 01/16/18.05

**SEAT** toledo 1,8i, kat., 1992/93, pełna dokumentacja, czerwony, wspomaganie, inst. radiowa, hak, alarm, 97 tys. przebiegu, 1,5 roku w Polsce, cena 22 300 do negocjacji. Tel. (055) 272-25-70 lub 090 520 753. 150566

**SPRZEDAM** seata toledo, 1,8, rocznik 1994, przebieg 57000 km, zielony, cena 30 tys. zł. Tel. (055) 234-97-28. 120017

**TOYOTA** corolla, rok 1988/89, 1,8 diesel. Tel. (069) 162-61-28. 04/18.05

**TOYOTA** corolla, poj. 1,4, 16V, 1995 rok. Tel. (069) 162-57-39. 22/18.05

**TOYOTA** corolla, 1,3, 1988 r., możliwość zamiany. Grudziądz, tel. (051) 465-11-77. 84/GG

**TOYOTA** carina E, 1,6i, 1994 r., możliwość zamiany. Grudziądz, tel. (051) 465-11-77. 87/GG

**TOYOTA** camry, 3,0 automat, 1992 r., bez wypadku, poduszka powietrzna, pełne wyposażenie. Tel. (055) 279 74 99. 180748

**TOYOTA** corolla 1,3, 1990, 130 tys. przebiegu, autoalarm, centralny zamek; cena 18 000 zł. Tel. 279 29 78. 180753

**TINGO** 1,2/97. Tel. (055) 279 24 40. 180760

**TAWRIA**, 91r. Tel. (055) 272-57-82. 150699

**UŻYWANE** części zamienne do aut zachodnich i japońskich. Tel. 0602-31-58-84, ul. Kościuszki 14, Tczew (Stare Miasto), godz. otwarcia 10.00 - 17.00. 01/18/11.05

**VW** golf I, 1980/83, lekko uszkodzony przód. Tel. (055) 277-19-78, po 16.00. 150539

**GOLF** III 1,9 GTD. Tel. (055) 277-20-24. 150554

**VOLKSWAGEN** golf 1,6, TD, 1987r. Malbork, tel. (055) 272-46-24. 150711

**VW** golf 1,3, 1987r., 5 - drzwiowy, grafitowy. Tel. (055) 277-35-99. 150563

**VOLKSWAGEN** passat limuzyna, poj. 1800 cm<sup>3</sup>, rok 88, cena 17 800 zł. Tel. (055) 272-19-37. 150707

**VW** golf, 1988, klimatyzacja, 14500 zł. Tel. (058) 682-48-78. 01/13/18.05

**VW** golf, 1988, 1,3, biały - sprzedam. Tel. (069) 132-57-65. 430192

**VW** jetta, 1987 r., poj. 1300 cm<sup>3</sup>. Tel. 0602 680 373. 150489

**VW** polo coupe, 1,3, 91 r. Tel. 0602-63-33-74. 01/06.07.05

**VW** passat kombi, 1,6 TD, rok 1989, kol. niebieski, przebieg 190 tys. Tel. (069) 31-36-04. 01/05.05.05

**GOLF** III, 1994 r., autoalarm, wspomaganie, biały, 29 900 zł. Tel. (069) 136-14-30. 01/17/11.05

**VW** polo fox, 1100 cm<sup>3</sup> - sprzedam, stan bdb. Cicholewy 18, gm. Starogard Gd. 59/11.06

**SPRZEDAM** golfa III, 94 r., 1,9D, 3-drzwiowy, Starogard, ul. Jodłowa 4. 13/06.05

**SPRZEDAM** VW golfa 1500D, rok 1978, cena 3 2 tys. Tel. (069) 188-44-95. 17/05.05

**SPRZEDAM** VW passata 1,6, benzyna, cena 2500 zł, stan dobry. Tczew, tel. (069) 132-40-80. 01/02/15.05

**VW** passat, 1,8i, IX 1993, limuzyna, ABS, WK, CZ, alarm, przebieg 106 000, bez wypadku, serwisowany, cena 28 500 zł. Tel. (069) 31-10-94. 01/18/15.05

**SPRZEDAM** VW passata, 1,9 TDI, kombi, 1994/95 rok prod., zielona perła, w Polsce nie eksploatowany, clo w całości. Tel. (069) 188-26-38, cena 38000 zł. 31/18.05

**SPRZEDAM** VW passata, 1992 rok, grafitowy, 2,1 benzyna, SZ, CZ, WK, AF, RS, Starogard Gd, tel. (069) 162-74-21. 22/18.05

**VW** derby, 78/86, poj. 1,1. Tel. (069) 162-97-60, po 16.00. 28/18.05

**VOLKSWAGEN** golf, 1,5D, rok 1980 - sprzedam za 4700 zł lub zamienię na fiat 126p. Tel. (069) 162-17-54. 22/18.05

**VOLKSWAGEN** passat, 1,6 TD, 1987/88, kombi, bardzo dobrze utrzymany. Tel. (069) 188-11-15, 0602-66-17-20. 24/18.05

**VOLKSWAGEN** polo, 1981 rok prod. Tel. (069) 162-15-78. 22/18.05

**PILNIE** sprzedam VW LT 28, rok 82, 2,5 diesel, skrzynia 5, blaszak, silnik po remoncie. Tel. (069) 162-27-54. 06/18.05

**PASSATA** combi, 80 rok D - sprzedam tanio. Tel. (069) 162-47-57. 09/18.05

**VW** golf II, rok 1990/91, turbo diesel, 1,6. Tel. (069) 162-61-28. 04/18.05

**SPRZEDAM** lub zamienię na większy VW polo, 1992 rok, składowy. Nowa Cerkiew 67, gm. Morzeszczyn, woj. gdańskie. 12/15.05

**VW** passat, 1,8, 91 r., czarny metalik, combi, wspomaganie kier., central. zam., autoalarm, immobilizer, elektryczne szyby, szyberdach, cena do uzgodnienia. Tel. (069) 162-25-76. 06/13.05

**VW** derby, pojemność 889, rok 1978. Cicholewy 44, Czręgorz Glich, gm. Starogard. 04/13.05

**SPRZEDAM** VW golfa, 87 r., 1,6D, na białych tablicach. Tel. (0532) 260-14. 02/12.05

**VW** golf, rok 1989, 1600 cm<sup>3</sup> benzyna, cena 15300. Tel. (069) 162-25-17. 51/17.05

**VW** 1,3, Kt-AL, rok 1989. Tel. (069) 162-52-30. 48/11.05

**VOLKSWAGEN** 1303 S, rok 1975. Tel. 279 62 04, Kwidzyn. 180745

**WARTBURG**, 1984 r., kombi, cena 1650 zł. Tel. (069) 33-87-46. 01/21/18.05

**SPRZEDAM** żuka po kapitalnym remoncie; nowa plandeka, malowanie. Tel. (055) 279 34 50. 180732

**SPRZEDAM** samochód "Żuk", rok prod. 1989, przebieg 40 tys km, stan idealny. Tel. 275 10 59 lub 275 10 34. 180795a

**ŻUK** w dobrym stanie - sprzedam, rok 1986, cena do uzgodnienia. Tel. (069) 162-92-96. 10/15.05

**ŻUK** A-11B - sprzedam. Tel. (069) 162-56-23, po 17.00. 44/27.04

**ŻUK** blaszak, po remoncie blacharki - sprzedam. Tel. (069) 132-29-05, po 18.00. 01/08/18.05

**ŻUK**, rok 1991, oszklony, blaszak, stan b. dobry. Tel. (069) 31-62-90 lub po 17.00 (069) 136-85-56. 01/07/4.05

**ŻUK** A6, rok 85. Tel. (069) 162-81-70. 210077

**ŻUK** blaszak, oszklony, 88r. Tel. 0602 102 032. 150704

**AUTA** powypadkowe do remontu - kupię. Elbląg, tel. 090-26-72-15. 490188

**KAZDE** auto powypadkowe do remontu. Tczew, tel. 090-26-72-15. 490188

**AUTA** powypadkowe do remontu. Elbląg, tel. 090-55-34-09. 490188

**AUTA** powypadkowe, skorodowane, do remontu. Tel. 0601-63-32-33. 490188

**AUTA** powypadkowe do remontu - kupię. Elbląg, tel. 090-26-72-15. 490188

**KUPIĘ** siedzenia do forda transita, jeden lub dwa rzędy. Tel. 0602-12-19-64. 06/18.05

**KUPIĘ** przyczepkę samochodową. Tel. (069) 162-57-18. 09/18.05

**AUTA** powypadkowe do remontu - kupię. 0 90290721. 180035V

**AUTO** powypadkowe osobowe, dostawcze kupię (gotówka). Tel. 0 90275372. 180035V

**POWYPADKOWE** - kupię. Tel. 0602-18-93-34. 180035

**KĄDZY** uszkodzony, zniszczony - kupię. Tel. 0 601624184. 180035V

**ABSOLUTNIE** każdy powypadkowy do remontu. Tel. 0 90334006. 180035V

**USZKODZONY**, zniszczony - kupię. Tel. 0 90376261. 180035

**KUPIĘ** audi 80, rok prod. 81 - 85, po przystępnej cenie. Tel. (055) 272-12-81. 150708

**KUPIĘ** stara 200, skrzyniowego. Tel. 0602-66-48-88. 150487

**KUPIĘ** koparkę "Białorus", budowlaną lub osprzęt. Tel. (069) 31-08-21. 01/41/18.05

**WALEK** rozrząd do samochodu "Mitsubishi Lancer", rocznik 88/89, 1,8 diesel. Tel. (069) 136-37-88, po godz. 20.00. 01/02/18.05

**SPRZĘT  
rolniczy 13**

**SPRZEDAM** siewnik zawieszany Poznański, ładowacz UHZ 750 czeski, st. dobry Piotr Jurczyk, Cicholewy 11, 83-207 Koszalin-łkowy. 33/11.05

**URSU** C-330, stan tech. dobry. Tel. (069) 162-52-30. 49/11.05

**AGROCENTRUM** sp. z o.o.

**Narkowy k/Tczewa  
83-120 Subkowy  
tel./fax (069) 136 86 31**

**Maszyny  
nowe i używane.  
Możliwość komisu  
i obsługi kredytowej,  
leasing, sprzedaż ratalna.**

**Aktualnie oferujemy:**

ciągniki  
**SAME 25-265KM  
od 33 000 zł**

**LEMKEN  
plug 5/skib.,  
Brona talerzowa 3 i 7m,  
komban do ziemniaków  
„BOLKO”  
ciągnik  
JOHN DEERE 4040  
ROTOTILER RAU  
MULTITILER RAU  
Opryskiwacz  
AMAZONE UG-2000  
Specjal  
siewnik HASSIA**

**Zapraszamy codziennie  
od 8.00 do 16.00.**

**MOTORYZACYJNE  
kupno 12**

**KAŻDE** auto powypadkowe do remontu. Tczew, tel. 090-26-72-15. 490188

**AUTA** powypadkowe, do remontu. Elbląg, tel. 090-55-34-09. 490188

**SKUP** aut powypadkowych do remontu. Tel. 090-26-72-15. 490188

**AUTA** powypadkowe do remontu. Elbląg, tel. 090-55-34-09. 490188

**AUTA** powypadkowe, skorodowane, do remontu. Tel. 0601-63-32-33. 490188



**OGŁOSZENIA DROBNE • OGŁOSZENIA DROBNE • OGŁOSZENIA DROBNE • OGŁOSZENIA DROBNE**

**SPRZEDAM** ścinacz zielonek Orkan 2, dmuchawę do siana, maszynę elektryczną do strzyżenia owiec. Henryk Jablonka, 83-225 Bartoźno 79. 62/11 05

**SPRZEDAM** ciągnik C-360, rok 1986, cena 8400 zł, kosiarke rotacyjną czeską, cena 2400 zł. Bobrowiec, tel. (069) 161-92-02. 02/12 05

**SPRZEDAM** Orkan, ładowacz czolowy Tur 2, rury płaszczowe do studni głębinowej 35 m. Roman Sokółowski, 83-211 Starogard, tel. rad. 975 kanał 26-35, numer 30-12-41. 9/13 05

**CIĄGNIK** Ursus C-385, rok 1982, stan bardzo dobry - sprzedam. Tel. (069) 188-25-61 wew. 4. 10/14 05

**SPRZEDAM** lub zamienię ciągnik C-330, 1983 r., na C-360. Semlin 29, tel. (069) 161-69-76. 01/15 05

**SPRZEDAM** przyczepy, wyrotki - tanio. Lubichowo, tel. (069) 188-53-96. 16/15 05

**SPRZEDAM** Ursus 1224, Ursus 902, kombajn zbożowy, prasę zwijającą. Tel. (069) 162-58-69. 17/15 05

**SPRZEDAM** kombajn Bizon z kabiny, rok 1987. Tel. 0602-66-19-82. 14/18 05

**SPRZEDAM** ciągnik 360 P III, plus siewnik. Tel. (069) 188-49-71. 12/18 05

**SPRZEDAM** używane kombajny zbożowe z Francji - cena od 5000 zł. Tel. 00333-444-25-674 lub kom. 33-68-09-80-149. 19/18 05

**CIĄGNICZEK** ogrodniczy - sprzedam. Tel. (069) 162-57-78. 22/18 05

**SPRZEDAM** kombajn Bizon ZO-56. Skórcz, Rysowiec 23, Stosik Andrzej. 25/18 05

**URSU** C-360 - sprzedam. Tel. (069) 162-56-23, po 17.00. 44/27 04

**SPRZEDAM** pług półzawieszany, hydrauliczny. Forschmidt, Tel. (069) 162-58-89. 10/6 05

**SPRZEDAM** przyczepę wyrotkę, 4,5 t, 2000 zł. Tel. (058) 687-65-53. 3/06 05

**SPRZEDAM** schładzarkę do mleka 120 l. Tel. (069) 136-13-35. 10/11 05

**CIĄGNIK** MTZ-82, 1985 r., stan bdb. Wacław Langowski, Zelgoszcz, gm. Lubichowo. 23/11 05

**URSU** 904, przedni napęd - sprzedam. Tel. (069) 188-45-44. 29/11 05

**PRZYCZEP** A-47A, 1,8 tys. Tel. (069) 188-45-44. 29/11 05

**CYKLOP** T-214, 5,2 tys. Tel. (069) 188-45-44. 29/11 05

**KOMBAJN** Vistula - sprzedam, stan dobry. Ciecholewy 18, gm. Starogard. 59/11 06

**SPRZEDAM** ciągnik Ursus C-360, Zielona Góra 11, gm. Lubichowo. 18/28 04

**MTZ-T25** części. Bazar, Starogard Gd., tel. 090-20-30-21, (085) 44-45-72. 2/10 63

**SPRZEDAM** C-330, rok 1980. Tel. 275 76 24. 18/07 91

**REKORD**, 90r., Bizon Z-56, 88r., z sieczkarnią i kabiną. Tel. (055) 276-15-10. 15/08 80

**POKOSÓWK** „Forschmidt”, dmuchawę do siana, zgrabiarkę 77, Bizon Z-56. Tel. (055) 272-83-68. 15/08 80

**SPRZEDAM** ciągnik V-1224, rok 94, składak, prasę Z 224, rok 88. Tel. (055) 272-20-25. 15/03 37

**SPRZEDAM** ciągnik C-360. Tel. (055) 272-42-60. 15/06 62

**CHŁODNIA** do mleka 600 l, 800 l, wykrzajacz do kiszonki „Triolet”, przyczepa samozbierająca do zbioru stano-kiszonki „Tandem Klas”. Tel. 090 505 675. 15/04 67

**KOMBAJN** Bizon Z-056, 1979 r., sprawny technicznie, szarpacz, kabina, cena 26 tys. zł. Tel. (055) 272-33-01 wew. 16 do 15.00, 0601-62-68-47. 17/VA 01

**SPRZEDAM** Ursus 12-24, 90 r. Tel. (055) 247-48-65. 43/62 03

**SPRZEDAM** kombajn zbożowy Volvo, 35 tys. złotych, stan idealny. Tel. (058) 301-54-65. 12/00 15

**SPRZEDAM** siewnik SZU-3,6 m, rozsiewacz nawozów RCW-3, NO-12, kombajn buraczany Neptun, przyczepę cysternę 3 tys. l. lub zamienię na przyczepę 6 t. Królewo 53, tel. (055) 271-35-70. 15/04 95

**KUPIĘ** Ursus U-904, 912, 914 lub inny sprawny technicznie. Malbork, tel. 0601-64-70-48. 15/04 87

**MASZYNY** młocarnię mało używaną i inne przedmioty gospodarcze - sprzedam. Józef Krupa, Subkowy 32. 02/30 30

**KOMBAJN** Bizon ZO-56, 1979 r., kabina, szeroki, koła, szarpacz, stan bdb. Tel. (069) 132-63-00. 02/30 66

**URSU** 330 M, rok 1989, przyczepę samozbierającą, rok 1988. Czarlin 2. 34/00 42

**SPRZEDAM** siewnik 4m, hydrauliczny, prasę Forschmidt 442 K, ładowacz Nujn UNHZ 500. Tel. (069) 31-35-79. 01/26/18 05

**SPRZEDAM** prasę wysokiego zgniotu „Jaga” stan dobry + części. Tel. (069) 136-75-36. 01/56/18 05

**ATLAS** 4-skibowy, hydrauliczny, stan b. dobry - sprzedam. Tel. (069) 136-94-07. 01/01/23 04

**SPRZEDAM** agregat uprawowy Beker, 1993, mało używany. Tel. (055) 247-80-96. 46/GZ

**SPRZEDAM** prasę Z224. Tel. (058) 687-33-76. P0843

**SPRZEDAM** samozbierającą, rotacyjną, rozrzutnik obornika, kopaczkę, kultywator, siewnik. Tel. (058) 687-33-76. P0842

**W RÓŻNE 14**

**WCZASY** w Ustce. Tel. 0 59 145 486. 18/07 19

**MAZURY** - obozy żeglarskie nad Jeziorkami. Tel./fax (055) 261 02 22; (055) 279 46 64. 18/04 8V

**POTRZEBNE** jedno wolne miejsce w samochodzie jadącym z Kwidzyna do Tuszyna - za odpłatnością. Kontakt w godz. 10.00-18.00, tel. 279 92 38. 18/07 57

**PHU LAMIRAD** kolonia Słowacja od 595 zł. Tczew, tel. (069) 33-81-54. 43/00 10

**SKR** Mikołajki Pomorskie ogłasza przetarg nieograniczony na dzierżawę stacji paliw w dniu 30 maja 1998 r. Warunki przetargu w biurze SKR do dnia 25.05.98r. 15/vat

**KUPIĘ** sprzęt wędkarski. Tel. (069) 31-55-79, 31-39-70, 9.00 - 18.00. 11/VA 01

**4 CZERWCA LOK** Tczew, tel. (069) 31-38-54 organizuje kurs samochodowy, zapisy codziennie 9.00 - 17.00 (uno, punto). 01/07/11 05

**KOMPUTERY** - różne konfiguracje, atrakcyjne ceny, raty do 3 lat, zadzwonił - przedziemy do Ciebie. Tel. 0601-61-53-35, 0602-72-06-84. 04/02 71

**REGENERACJA** kaset do drukarek komputerowych. Tel. (069) 188-25-87. 04/01 55

**KREDYTY** gotówkowe (do 4000 zł bez poręczycieli). Tczew, ul. Jodłowa 13D (sklep z tapetami). Tel. 0602-19-79-48 (10.00 - 17.00), 33-78-57 (po 18.00), http://red.gdańsk.sprint.pl/~inwestor/mediator.htm. 43/00 13

**ZWIERZĘTA 15**

**SPRZEDAM** Rotweillera - szczenięta. Krag 53, gm. Starogard. 38/11 05

**SPRZEDAJ** kurczak odchowanych, brojlerów. Regina Łabaj, Lubichowo, ul. Leśna 58. 05/12 05

**SZNAUCER** średni, nierodowodowy - sprzedam. Tel. (069) 162-04-57. 08/12 05

**KUPIĘ** warchlaki. Bobowo, ul. Rzezcza 1, tel. 090-54-11-06. 08/15 05

**SPRZEDAM** persy białe. Lubichowo, tel. (069) 181-83-96. 16/15 05

**SPRZEDAM** 5 jaiłówek i 5 byczków, waga do 300 kg. Tel. (069) 182-43-69. 13/11 05

**OWCZARKI** kaukaskie - sprzedam. Tel. (069) 162-96-74. 20/11 06

**JAGDOWIERE** 6-miesięczne, rodowidero, po rodzicach polujących - dził, woda, nora. Kwidzyn-Mareza, ul. Nadrzeczna 5. 18/07 24

**JAMNIKI** długowłose. Tel. (055) 275 19 85. 18/07 54

**SPRZEDAM** psa - seter irlandzki z rodowodem, po mistrzu świata. Tel. 0602-65-22-89. 15/04 83

**SPRZEDAM** szczeniata airdale terier, po rodowodowych rodzicach. Tel. (055) 272-21-93. 15/05 08

**SPRZEDAM** kozy mleczne (17 szt.), cena 200 - 350 zł za sztukę. Po zakupie możliwość dowozu. Tel. (055) 248-50-18, 233-11-90. 12/00 20

**SPRZEDAM** jaiłownicę wysoko cieleńną. Gniszewo 45. 02/30 70

**SPRZEDAM** klacz zarodową, kasztan. Mania, Siłwiny 22. 02/30 52

**SPRZEDAM** pudle miniatarki. Tel. 136-18-11. 34/01 67

**SPRZEDAM** jaiłownicę cieleńną. Tel. (069) 136-31-93. 01/12/18 05

**ROTTWEILER** - atrakcyjne szczenięta bez rodowodu, szczeniaki po szczepieniach, odrobaczone, dobrze odżywione, po rodzicach bardzo łagodnego usposobienia. Cena: pies 430 zł, suczka 380 zł. Tczew, tel. (069) 31-31-84 lub 0602-10-73-04. 01/17/15 05

**KROWE** wysoko cieleńną - sprzedam. Tel. (069) 136-86-21. 18/28 11 05

**SPRZEDAM** loszki hodowlane PBZ lub krzyżowkowe również zaproszone oraz pszenicę konsumpcyjną dobrej jakości. Jurczyński, tel. (069) 31-09-51. 01/01/9 05

**KOZY** po wykotach 20 szt. - sprzedam od 150 do 300 zł. Tel. (055) 233-11-90 lub (055) 248-50-18. 12/00 13

**OWCZARKI** niemieckie, rodowodowe - sprzedam. Tel. (069) 31-03-81. 01/02/14 05

**SPRZEDAM** klacz ze źrebkiem rasy typu Sztumskiego oraz klacz w wieku 18 miesięcy typu lekkiego. Tel. (055) 247-13-58. 45/GZ

**ALASKAN** malamute - szczenięta, eskimoskie psy zaprzęgowe, maść wilczasia. Tel. (055) 247-17-73. 40/GZ

**100% SPRZEDAŻ 16**

**MASZYNA** do lodów, niemiecka, cena 1500 zł. Tel. (069) 162-25-17. 61/11 05

**PRALKI**, lodówki, zmywarki, gwarancja, serwis pogwaraniowy. Tel. 0601-61-58-49. 07/12 05

**GRZEJNIKI** żeliwne, używane, elektryczną skrzynkę budow. - sprzedam. Starogard, ul. Broniewskiego 26a, tel. (069) 162-99-34. 01/13 05

**SUKNIE ŚLUBNE**  
wypożyczalnia i sprzedaż

Malbork, ul. Słupecka 49  
Solina pawilon 28B  
tel. (055) 272-60-91

**SALONY SUKIEŃ ŚLUBNYCH**  
"ALICJA"

Wypożyczanie i sprzedaż  
Zapraszamy w godz. 10.00 - 18.00  
soboty 10.00 - 14.00

Starogard, ul. Leśniana 29 (obok dworca PKS)  
tel. 16-268-44

Tczew, ul. Włajka Politechniki (przy Urzędzie Miasta)  
tel. 139-98-93

**SUKNIE KOMUNIJNE**

**"WROZAMET EWA"** - kuchenka gazowa, nie używana, 4-palnikowa z piekarnikiem, kuchnia elektryczna, używana. Tel. (069) 188-02-87. 09/14 05

**NAMIOT** - tanio! nowy. Tel. (069) 162-80-78. 11/14 05

**MASZYNY** montażowe, szwalnicze do produkcji obuwia. Tel. (059) 11-27-53. 03/15 05

**OWIES** paszowy, Janusz Olszewski, Wysoka. Tel. (069) 162-17-65. 07/15 05

**FIRMA** sprzedaje: agregat sprząrkowy PKD 12, DK 60, AHV-DIKO (uszkodzony), agregat tylnarki ATM 345/T. Tel. (069) 162-50-56, wystawiamy faktury VAT. 21/00 82

**GARNKI** "Zepter" - junior, nowe. Tel. (069) 162-72-43. 16/15 05

**SPRZEDAM** czarnoziem, torf. Tel. (069) 162-69-29. 6/15 05

**SKLEP** wędkarsko-sportowy "Karas" Starogard Gd., ul. Jagiello 17, tel. (069) 162-32-89 zaprasza w godz. od 10.00 do 18.00: sprzęt wędkarski, łodzie, kajaki, pontony. 21/00 84

**SPRZEDAM** żuka A11B, rok 1989, stan dobry. Tel. (069) 162-14-69, po 17.00. 11/15 05

**ATLAS** do ćwiczeń - nowy. Tel. 0602-74-68-25. 4/15 05

**SPRZEDAM** tanio! łęczko sosnowe. Tel. 0602-36-22-50. 33/18 05

**SPRZEDAM** piec CO "Vejs". Tel. (069) 161-22-00, 161-22-18. 34/18 05

**ODKURZACZ** Rainbow. Tel. (069) 162-71-93. 62/11 05

**SPRZEDAM** B. tanio ule pszczele, okna z demontażu, balustrady. Tel. (069) 162-98-59. 04/05 05

**MIGOMAT** 300A. Tel. (069) 161-34-69. 15/5 05

**Okna PCV**  
**PHU „HiK”**

● sprzedaż ● montaż

**WYPELANIANIE SZYB ARGONEM GRATIS!**

Malbork, ul. Szrenka 5, tel. (055) 272-62-94  
Elbląg - Wola Głębka, box 10, tel. 0-602-360-476

**STEMPLE** - długość na życzenie. Tel. (069) 162-58-89. 09/06 05

**PILĘ** tarczową - sprzedam, z silnikiem elektrycznym 1,1 kW na 220 V. Tel. (069) 188-46-80, po 18.00. 06/08 05

**WIEŻE** Dora hi-fi, + kolumny 140 W - sprzedam. Tel. (069) 162-84-50. 21/02 77

**"BUD-KOR"** poleca pustaki betonowe, szlakowe, bloczki. Tczew-Suchostrzygi Dworzec 4a, tel. 0601-67-44-30. 34/00 12

**TAPICERSTWO** - producent oferuje meble tapicerskie, sofy 3+2+1, komplety wypożyczkowe, rogowki, bez marży, za gotówkę i na raty. Starogard, ul. Skośna 20, k. POM-u, tel. (069) 162-86-19. 21/00 61

**PUSTAKI** - produkcja z wibroprasy, sprzedaż - betonowe, szlakowe, keramzytowe, za gotówkę i na raty. Transport żwini. Starogard, ul. Skośna 20, k. POM-u, tel. (069) 162-86-19. 21/00 61

**TORF** - czarnoziem. Szpęgawsk, tel. (069) 162-14-07. 21/00 26

**CZTERY** jaiłówki hodowlane wysoko cieleń VII-IX, tanio. Kwidzyn 275 12 10. 18/07 21

**SPRZEDAM** 10 rat przedpłat Auto-Tak. Tel. (055) 279 64 08, po godz. 16.00. 18/04 40

**WTRYSKARK** hydrauliczna pilnie sprzedam. Tel. (055) 279 73 89. 18/05 09

**SPRZEDAM** tanio! grzejniki żeliwne nr I i nr IV, piec Wiessmana o mocy 378 kW z palnikiem olejowym. Wiadomość: tel. (055) 279 40 09, (055) 279 95 94, 0 90520 956. 18/07 69

**DOMEK** letniskowy w Jaromerzu - położenie 20 m od łoża wody - sprzedam. Kwidzyn, tel. (055) 279 33 00. 18/07 73

**SKLEP** przy ul. Braterstwa Narodów w Kwidzynie prowadzi sprzedaż pilarek, kosiarke, wykaszarek spalinowych i elektrycznych firm Husqvarna, Partner, Flyma. Czynne w godz. 8.00-16.00. 18/07 6a

**MASZYNY** cukiernicze - nowy dystrybutor do lodów, nowa szafa chłodnicza - wityrna dwudrzwiowa - sprzedam. Tel. (055) 279 68 35. 18/07 90

**AUTOMATY** do lodów, lada chłodnicza. (055) 261 08 79. 18/07 93a

**PRZYCZEPKA** kemping N 126 + przedsionek. Tel. Kwidzyn 279 34 57. 18/08 03

**SPRZEDAM** suknię ślubną z trenem (dodatkowo rękawiczki i welon). Kwidzyn, ul. Polomskiego 1/13, po godz. 18.30. 18/08 04

**MONITOR** IBM, kolor, VGA 13, rozdzielczość 640 x 480 - sprzedam, c. 200 zł. Malbork, tel. (055) 272-75-65. 15/05 72

**AMIGA** 500, 1MB, mysz, joystick, CD ROM, 100 dyskietek, literatura, pokrywa na klawiaturę, pudełko na dyskietki - sprzedam, c. 200 zł. Malbork, tel. (055) 272-75-65. 15/05 72

**PRZYCZEP** kempingową N 126 z przystawką, w bardzo dobrym stanie. Malbork, tel. (055) 272-11-84. 15/05 75

**WIEŻE** Technics SC - EH SO + kolumny 2x80 W, nowa, cena 1 800 zł (w sklepie 2 300). Malbork, ul. Pstrowskiego 9/1 (Czwartaki). 15/05 36

**PATELNI** elektryczną, zamrażarkę 400 l. Tel. (055) 272-70-27. 15/05 62

**SIATKA** ogrodzeniowa, przy dużych zamówieniach upusty. Producent PPUH „Magdalena”. Tel. (055) 272-55-36 wew. 38, 0601 661 946. 15/00 39

**SPRZEDAM** linię "Stratus", cena 2500 zł. Tel. (055) 272-29-20. 15/06 27

**ODKURZACZ** "Rainbow" przeciwalergiczny. Wiadomość: tel. (055) 272-48-39, po godz. 20.00. 15/04 94

**TANIO** sprzedam zamrażarkę 400 l. Tel. (055) 272-61-24. 15/04 82

**SPRZEDAM** zamrażarkę 170 l. Tel. (055) 272-18-68. 15/04 82

**LODÓWKA** średnia, zamrażalnik oddzielnie. "Privilag", 390 zł. Tel. (055) 272-56-33. 15/05 16

**NAGROBKI** lastrykowe i granitowe, za gotówkę i na raty. Zakład Prod. Malbork, ul. Głowackiego 103A, tel. 272-36-62. Punkty sprzedaży Sztum-Zajezierze, Elbląg, ul. Broniewska 3, tel. 0601-67-44-90. 15/04 70

**KAFLE** z rozbiórki, kolorowe, kuchennek gazową, mały Junkers, zlewumywalk żeliwny i wannę żeliwną, nową - sprzedam. Tel. (069) 31-32-12, po godz. 19.00. 02/30 63

**SKUTER** "Yamaha". Wiadomość pod tel. (069) 31-33-05, po 20.00. 02/30 64

**SPRZEDAM** segment meblowy, 5-częściowy, w tym komoda, cena 200 zł. Tczew, tel. (069) 31-29-13, po 19.00. 34/10 68

**SPRZEDAM** okna PCV, ceny firmowe, stolarka firmy Tamów-Mości-ce, montaż i transport do klienta, krótki okres realizacji. Tel. (069) 132-77-17. 040267

**SPRZEDAM:** regaly magazynowe, stoły monterskie, biurka, szafy, szafki metalowe, krzesła i płyty laminowane, meblowe, 28 mm. Tel. (069) 132-15-40. 01/30/18.05

**SPRZEDAM:** klimatyzator nowy, kocioł wazelnny, elektryczny, taboret elektryczny, odkurzacz przemysłowy, nowy, wentylatory różne, lampy świetlówki, szyby próżniowe, stół stolarski, silnik wibrator 4,8 kW, pompę wirową 11 kW i pompę dozującą kwasoodporną A-63. Tel. (069) 132-15-40. 01/30/18.05

**ROGÓWKI,** sofy skórzane i skóropodobne, nowe, nie rozkładane, oryginalny model. Tel. (069) 132-15-40. 01/30/18.05

**MIGOMAT 150A.** Tel. (069) 31-77-54. 01/26/18.05

**ETERNIT** grubofalisty, 115 szt. Tel. (069) 31-77-54. 01/26/18.05

**SEGMENT 3**-letni, zachodni. Tel. (069) 136-86-54. 01/29/18.05

**KOMPUTERY** - różne konfiguracje, atrakcyjne ceny, raty do 3 lat, zadzwoni - przyjedziemy do Ciebie. Tel. 0601-61-53-35, 0602-72-06-84. 040271

**SIATKA** ogrodzeniowa, słupki. Tel. (069) 136-86-32, (069) 136-86-25, po 15.00. 040362

**SZTAPLARKI,** różne typy, ceny od 10 do 15 tys. zł, + VAT. Skowarcz, ul. Gdańska 31, tel. (058) 682-99-79. 040272

**ANTENA** satelitarna, nowa, na gwarancji, 500 programów, cena 360 zł. Tel. (069) 31-10-94. 01/18/15.05

**APARAT** Canon EOS 500N, nowy, nie używany, 1500 zł, w sklepie 2400 zł. Tel. (069) 31-10-94. 01/18/15.05

**ADIDAS** Rebok, skórzane, nowe bardzo oryginalne, 160 zł, rozmiar 40. Tel. (069) 31-10-94. 01/18/15.05

**TELEWIZOR** Sony, 14 cali, 1,5 roku, 560 zł. Tel. (069) 31-10-94. 01/18/15.05

**ROWER** górski, 26 cali, nowy, nie używany, cena 385 zł. Tel. (069) 31-10-94. 01/18/15.05

**URZĄDZENIE** do zdalnego otwierania bramy garażowej, typ Hämman, nowy, dwa piloty, cena 510 zł. Tel. (069) 31-10-94. 01/18/15.05

**TANIO** telewizory, pralki, odkurzacze. Tel. (069) 132-43-42, 0602-15-73-16. 01/09/18.05

**NOWE** namioty 2-osobowe, igło, cena 150 zł. Tel. (069) 132-25-98, dzwonić po godz. 18.00. 01/06/12.05

**ORGANY** Casio CT-656, 5 oktaw, 68 rytmów, 110 barw, cena do uzgodnienia. Tel. (069) 31-43-93. 01/03/13.05

**OKAZJA** 550 szt. pustaków szlako-wych, 24 x 24 x 49, po 2 zł/szt. Lis, Stanisławski 37. 01/09/13.05

**TANIO** maszyny do wypieku wafli (kubki, rożki), piec cukierniczy, blachy. Tel. (069) 31-35-54. 01/04/15.05

**SONY** Playstation, gwarancja, nowe, cena 570 zł. Tel. (069) 132-55-09. 01/41/11.04

**SUKIENKA** do I Komunii z dodatkami - bardzo ładna (tanio). Tczew, tel. (069) 132-63-97. 020347

**SPRZEDAM** tanio używane okna skrzynkowe w dobrym stanie, szafki kuchenne, zlewomywak, maszynę do szycia, podgrzewacz wody gazowej. Tel. (069) 31-06-47. 3400

**PRODUKCJA** siatki ogrodzeniowej, słupki, bramy, Tczew, tel. (069) 31-59-50. 040248

**OLDREW sp.c.**

## SCHODY

wykonujemy:

- schody policzkowe
- schody modułowe
- schody kręte

na konstrukcji metalowej i drewnianej

- toczenie w drewnie

**RATY! Pszczółki**  
ul. Tczewska 21  
tel. (058) 682-91-83  
tel. kom. 0602 379 206  
fax (058) 551-39-19

**SPRZEDAM** betoniarńki i taśmociąg. Tel. (069) 31-08-21. 01/06/29.04

**SPRZEDAŻ** pelargonii pnącej i rabatowej oraz fuksji, petunii i innych kwiatów doniczkowych z własnej produkcji prowadzący Ogródniczo Aniela Jerzy Stawicy, 83-115 Swarzędz, ul. Działkowa 19, tel. (069) 136-91-06, 0601-61-78-76. Sprzedaż po godz. 16.00. 040239

**NAJTAŃSZE** blachodachówki i blachy trapezowe, dachówki ceramiczne i cementowe, płyty faliste onduline i guttanit, rynnny plastmo - plastikowe, ocynkowane, papy termozgrzewalne, okna Velux, sprzedaż, montaż. Dach Serwis, cały kraj, tel. 0602-64-30-06. 040268

**BOAZERIA** (raty). Subkowy, tel. (069) 136-85-51 lub 0601-66-45-86. 040152

**TANIO** suknię ślubną, rozm. 36-38, wzrost 160-164. Tel. (069) 132-50-67. 040845

**USŁUGI** 17

**MONTAŻ** i naprawa domofonów. Tel. (069) 162-48-66. 210501

**IZO-EKO** producent wkładów komi-nowych z blachy kwasoodpornej z atestem, np. cena 1 mb ø 120, 43,50 zł. Tel. (069) 162-04-52. 210079

**IZO-EKO** usługi dekarские, blacharskie i izolacyjne, rachunki VAT. Tel. (069) 162-04-52. 210079

**REMONTY** mieszkań, szpachlowanie, malowanie, tapetowanie, zakładanie płyt k/g. Tel. (069) 188-30-20. 210504

**KOMPLEKSOWE** układanie kostki brukowej, najtaniej, solidnie, docieplenie domów, siding, faktury VAT. Tel. (069) 162-32-74, od 10.00 do 18.00 lub (069) 161-40-42. 210507

**PIECZENIE** ciast. Starogard Gdański, tel. 0602-49-88-60. 210508

**USŁUGI** transportowo-przewo-zowe, 1,1 t ładowności 0,50 zł/km. Tel. 0602-46-94-41. 210509

**"GERDA"** drzwi antywłamaniowe, rolety, żaluzje, okna PCV, drzwi dodatkowe i harmonijkowe. Tel. (069) 162-33-06, 83-200 Starogard Gd., ul. Prusa 15a. 210087

**USŁUGI** murarskie, tynkarskie. Tel. (069) 162-94-64. 210510

**FIRMA** "Isomak": wkłady kominowe (olejowe, gazowe), prace blacharsko-dekarские, prace termoizolacyjne. Tel. (069) 161-18-95. 210481

**BLACHARSTWO** - dekarstwo, Skórcz, tel. (069) 182-46-67. 210484

**NAPRAWA** sprzętu gospodarstwa domowego (pralki, lodówki, zamrażarki, odkurzacze) Przemysław Nogacki, Starogard Gd., ul. Maczka 15, tel. (069) 163-03-96, tel. domowy po godz. 16.00 (069) 162-61-63. 210485

**Ocieplanie** domów styropianem, tynki szlachetne. Tel. (069) 161-34-67, 161-34-69. 210486

**KOMPLEKSOWE** układanie kostki brukowej, parkingi, wyjazdy, chodniki itp. „Vimen”. Tel. (069) 162-41-74. 210487

**REMONTOBUDOWLANE** i hydrauliczne. Tel. (069) 162-37-95. 210489

**KAFELKOWANIE** - remonty. Kom. 0602-35-84-29. 210490

**„CYPRUS”** produkcja, montaż, rolety zewnętrzne, okna, drzwi, Alu, PCV, elewacje siding, tynk, regipsy, markizy, żaluzje. Starogard Gd., ul. Traugotta 41, tel. (069) 162-40-56. 210076

**PRZEPROWADZKI** - meblowo-z. Tel. (069) 161-19-43, 0601-63-66-09. 210492

**TRANSPORT** - kontener 4t. Tel. (069) 161-19-43. 210492

**USŁUGI** transportowe 3t, przeprowadzki. Tel. kom. 0601-67-44-52. 210493

**KOMPUTEROWE** przepisywanie tekstów, wizytówki, reklamy, foldery. Starogard Gd., tel. 0602-38-38-55. 210494

**REKLAMA** planszowa, świetlna, wycinanie ploterowe, folie, wizytówki. Tel. 0602-31-81-24, (069) 775-14-50. 210496

**TAPETOWANIE**, cokolowanie, malowanie mieszkań. Tel. (069) 161-09-45. 210497

**SPAWANIE** wszystkich wyrobów plastikowych. Starogard Gd., Janowa 1a, tel. 0602-34-74-28. 210499

**MALOWANIE** dachów z eternitu i blachy. Tel. (069) 161-01-47. 210500

**WYKOPY**, stawy, rowy i inne - koparka KM-251. Tel. (069) 162-83-44. 210473

**FIRMA** budowlana "Muraz" wykonuje wszystkie prace budowlane, od stanu zerowego po wykończenie. Starogard, tel. (069) 162-97-29. 210478

**NAPRAWA** pralek, lodówek, odkurzaczy, Janusz Wett, Sklep części zamiennych sprzętu AGD. Zakład, sklep ul. Sikorskiego 11 (obok Urzędu Gminy). Starogard, tel. (069) 161-15-00, dom 162-32-63. 210467

**INSTALACJE** centralnego ogrzewania, woda, gaz, raty. Starogard Gd., ul. Kościuski 113/14, tel. 0602-31-65-70. 210458

**CENTRALNE** ogrzewanie w mie-dzi. Tel. (069) 161-18-30. 210465

**ŻALUZJE** Malbork, tel. (055) 272-80-99. 150452

**WYJAZDY** na stadion do Warszawy i Tuszyna. Tel. (055) 272-60-86, (055) 277-20-01 wew. 343. 17/VAT

**MEBLE** kuchenne na wymiar, zabudowy, boazerie, tapety kompleksowo, schody drewniane. Tel. (055) 271-14-73. 150415

**ŻALUZJE** Malbork, tel. (055) 272-81-08. 150040

**KRATY**, bramy, drzwi metalowe i inne. Tel. (055) 272-50-96. 150348

**OGÓLNOBUDOWLANE**, budowa domów, remonty, kafelkowanie, cokolowanie, malowanie. Tel. (055) 277-11-97. 170050

**NAGROBKI** - tanio, solidnie, szybko, raty, transport gratis. Malbork, al. Armii Krajowej 99, tel. (055) 272-22-91, 272-39-30 oraz Kwidzyn, ul. Malborska 135 (przy bramie cmentarnej). Tel. 0601 64 70 50. 150386

**PRZEPISYWANIE**, wykresy, rysunki, krótkie terminy. Tel. (055) 272-89-13. 170034

**ROLETY** antywłamaniowe. Tel. (055) 271-33-22. 170483

**ŻALUZJE** rolety. Telefon (055) 271-33-22. 170483

**WIERCENIE** studni, remonty. Tel. (055) 272-14-77. 150532

**ŻALUZJE** - dekarstwo, Skórcz, tel. (069) 182-46-67. 210484

**NAPRAWA** sprzętu gospodarstwa domowego (pralki, lodówki, zamrażarki, odkurzacze) Przemysław Nogacki, Starogard Gd., ul. Maczka 15, tel. (069) 163-03-96, tel. domowy po godz. 16.00 (069) 162-61-63. 210485

**Ocieplanie** domów styropianem, tynki szlachetne. Tel. (069) 161-34-67, 161-34-69. 210486

**KOMPLEKSOWE** układanie kostki brukowej, parkingi, wyjazdy, chodniki itp. „Vimen”. Tel. (069) 162-41-74. 210487

**REMONTOBUDOWLANE** i hydrauliczne. Tel. (069) 162-37-95. 210489

**KAFELKOWANIE** - remonty. Kom. 0602-35-84-29. 210490

**„CYPRUS”** produkcja, montaż, rolety zewnętrzne, okna, drzwi, Alu, PCV, elewacje siding, tynk, regipsy, markizy, żaluzje. Starogard Gd., ul. Traugotta 41, tel. (069) 162-40-56. 210076

**DACHY**, rynnny, parapety, kotłownie, izolacja rurociągów oraz wkłady kominowe. Tel. (058) 343-95-39 lub 0602-21-77-98. 210053

**ZWIR**, piasek, czarnoziem. Kamień, szybko, tanio, do 20 ton. Starogard, tel. (069) 162-53-42 lub 0601-67-64-85. 210041

**PRZEGLĄDÓW** rejestracyjnych dokonuje Zakład Elektryczny w godz. 8.00-20.00. Kwidzyn, ul. Hallera 28 A, Żebrowski. 180680

**Ocieplanie** budynków. Tel. (055) 279 10 65, po 15.00. 180778

**PBP „Izokop”** spółka z o.o. w Kwidzynie, ul. Kościuski 43 poleca usługi: remonty i wykonanie inst. gazowych c.o., wodno-kanalizacyjne, roboty izolacyjno-blacharskie; roboty ogólnobudowlane oraz sprzedaż - montaż i serwis pieców c.o. gazowych firmy Sunier Dueval. PBP „Izokop” Kwidzyn, ul. Słowiańska 13. 180052

**KOMPLEKSOWA** produkcja i montaż bram i ogrodzeń, usługi spawalnicze. Kontakt: 0602 463 912. 150579

**KAFELKOWANIE**, hydraulika, panele, płyty gipsowe itp. Malbork, tel. (055) 272-85-55. 150574

**NAPRAWA** sprzętu RTV. Malbork, Jasinowa 15, tel. (055) 272-14-22. 150538

**ŚLUSARSTWO** - bramy, ogrodzenia, kraty i inne. Malbork, tel. (055) 272-50-96. 150552

**ZESPÓŁ** muzyczny. Tel. (055) 272-42-49. 150565

**SZPACHLOWANIE**, malowanie, płyty gipsowe, sufity podwieszane, glazura, terakota, panele, tapety. Malbork, tel. 0602 129 853. 150567

**KAFELKOWANIE**, hydraulika. Malbork, tel. (055) 272-55-09. 150568

**STOLARSKO**-cieielskie, montaże. Malbork, tel. (055) 272-59-52. 150662

**HYDRAULICZNE**. Nowoczesna technologia grzewcza i sanitarna, kompleksowo. Malbork, tel. (055) 272-79-53. 150446

**ŻALUZJE** Malbork, tel. (055) 272-80-99. 150452

**WYJAZDY** na stadion do Warszawy i Tuszyna. Tel. (055) 272-60-86, (055) 277-20-01 wew. 343. 17/VAT

**MEBLE** kuchenne na wymiar, zabudowy, boazerie, tapety kompleksowo, schody drewniane. Tel. (055) 271-14-73. 150415

**ŻALUZJE** Malbork, tel. (055) 272-81-08. 150040

**KRATY**, bramy, drzwi metalowe i inne. Tel. (055) 272-50-96. 150348

**OGÓLNOBUDOWLANE**, budowa domów, remonty, kafelkowanie, cokolowanie, malowanie. Tel. (055) 277-11-97. 170050

**NAGROBKI** - tanio, solidnie, szybko, raty, transport gratis. Malbork, al. Armii Krajowej 99, tel. (055) 272-22-91, 272-39-30 oraz Kwidzyn, ul. Malborska 135 (przy bramie cmentarnej). Tel. 0601 64 70 50. 150386

**PRZEPISYWANIE**, wykresy, rysunki, krótkie terminy. Tel. (055) 272-89-13. 170034

**ROLETY** antywłamaniowe. Tel. (055) 271-33-22. 170483

**ŻALUZJE** rolety. Telefon (055) 271-33-22. 170483

**WIERCENIE** studni, remonty. Tel. (055) 272-14-77. 150532

**PRACE** wysokościowe, malowanie kominów, silosów, konstrukcji stalowych, remonty. Tel. (055) 272-14-77. 150533

**USŁUGI** dekarско-blacharskie. Malbork, tel. (055) 272-54-48, 272-54-53. 150491

**USŁUGI** transportowe krajowe, do 2,5 tony, zagraniczne 1,5 t, ładunkowo. Tel. 0602-23-92-84. 150510

**STOLARSTWO** - montaż boazerii, panele, meble, zabudowy, regaly, schody itp. Malbork, tel. (055) 272-50-62. 150512

**USŁUGI** hydrauliczne. Tel. (069) 31-73-86. 020373

**CYKLOWANIE**. Tel. (069) 31-06-49, wieczorem. 020376

**CZARNOZIEM**, piasek, transport. Tel. (069) 31-76-27. 020379

**HYDRAULICZNE**, kafelkowanie. Tel. (069) 31-73-47. 020381

**MALOWANIE** dachów. Tel. (069) 31-67-94. 304166

**KAFELKOWANIE**, solidnie. Tel. (069) 31-34-41. 040355

**FIRMA HANDLOWO-USŁUGOWA**

**ARKTYURA**

- sprzedajemy chłodnice urządzenia sklepowe oraz wagi, krajalinice.

Montujemy ciągi chłodnicze i zapewniamy serwis. Raty-leasing. Os. Szpegawa k. Tczewa tel. (069) 33-79-93. 040347

**ANTENY** TV-SAT, montaż - tanio i solidnie. Tel. (069) 31-22-41, 0601-67-11-32. 040356

**OGÓLNOBUDOWLANE**, kafelkowanie - solidnie. Tel. (069) 33-72-74. 040357

**ODNAWIANIE**, sprzętanie pomieszczeń. Tel. 0601-64-84-28. 040359

**WIDEOFILMOWANIE**, upoważnienie. Tel. (069) 161-05-15. 040361

**SKUP** złomu, cięcie konstrukcji metalowych. Subkowy, ul. Spółdzielcza 24, czynne 8.00 - 18.00. Tel. (069) 136-86-25. 040362

**DACHY** - usługi dekarские, blacharskie, cieielskie. Tel. (069) 132-22-35, po 18.00. 040349

**OGÓLNOBUDOWLANE** - malarskie, kafelkowanie, regipsy, sufity podwieszane, siding. Tel. (069) 132-22-35, po 18.00. 040350

**TANIE** usługi, przedpokój zabudowy, malowanie, cokolowanie, tapetowanie, podłogi szwedzkie. Tel. (069) 31-39-61, 132-46-88. 040351

**USŁUGI** ogólnobudowlane, kafelkowanie itp. Tel. (069) 31-28-92



## OGŁOSZENIA DROBNE • OGŁOSZENIA DROBNE • OGŁOSZENIA DROBNE • OGŁOSZENIA DROBNE

**NAPRAWA** pralek automatycznych, krajowych i zachodnich oraz maszyn do szycia. Tczew, tel. (069) 31-29-95, 0602-72-98-07. 040236

**PROFESJONALNE** i solidne czyszczenie dywanów, wykładzin, tapicerki meblowej, rachunki. Tczew, tel. (069) 132-57-22. 04/NAT

**KOMINKI** tradycyjne - wykonujemy. Tel. (051) 230-98. 040262

**BRAMY** garażowe, wjazdowe, ogrodzenia, balustrady. Tczew, (051) 230-98. 040262

**ZAKŁAD** Tartaczno-Stolarski tarcica iglasta i liściasta, drewno konstrukcyjne na wymiar, drzwi, schody, tralki itp., impregnacja. Ulkowy 69, gm. Pszczółki, tel./fax (058) 682-95-77. 040263

**REGIPSY** szpachlowanie, malowanie, brukarstwo - solidnie, tania. Tel. (069) 136-32-63. 040340

**KRYCIE** dachów włącznie z blacharką. Tel. (069) 136-32-04. 040339

**CYKLINOWANIE** lakierowanie. Tel. (069) 132-59-96. 040344

**KAFELKOWANIE**, hydraulika, cokolowanie - tania i solidnie. Tel. (069) 31-33-97. 040345

**KAFELKOWANIE**, cokolowanie, solidnie. Tel. (069) 132-63-20. 040256

**"TOM-ROB"** remonty bieżące: wymiana instalacji elektrycznej, szpachlowanie, malowanie, stawianie ścian z płyt gipsowych, tania i solidnie. Tel. kont. 0601-63-21-36. 040333

**PROFESJONALNE** układanie, cyklinowanie podłóg wszystkich typów. Tczew, tel. (069) 132-14-08. 020345

**MONTAŻ** sufitów podwieszanych, ścianek działowych, paneli ściennych, podłogowych. Tel. (069) 132-63-20. 040255

**OGÓLNOBUDOWLANE** - elewacje, siding. Tczew, tel. (069) 31-79-13. 040330

**KOMPUTEROWE** przepisywanie tekstów. Tel. (069) 132-68-54. 03/rach

**MONTAŻ** paneli boazeryjnych i sufitów podwieszanych. Tczew, tel. (069) 132-60-24. 040252

**KOMPUTEROWE** przepisywanie tekstów. Tel. (069) 132-68-73. 03/rach

**OGÓLNOBUDOWLANE**, kafelkowanie - solidnie. Tel. (069) 136-38-93. 040321

**INSTALATORSTWO** elektryczne, pełen zakres usług - tania, solidnie. Tel. (069) 136-92-19, 0602-49-10-65. 040315

**KUCHARZ** - wesela i inne przyjęcia. Tel. (069) 33-86-34. 040322

**KOSTKA** brukowa, produkcja i układanie - roboty ogólnobudowlane, transport - usługi kamaz wywr., star skrzyn. 83-110 Tczew, Baldowo 62, tel. (069) 132-27-90, 090-54-21-91. 040247

**USŁUGI** dźwigowe 10 ton. K. Serkowski, Tczew, tel. (069) 33-84-52, kom. 0602-31-16-60. 040250

**WIDEOFILMOWANIE** i fotografowanie - tania. Tel. (069) 33-82-73, 0602-39-58-53. 040326

**FIRMA "DAN"** - okna, drzwi, PCW - pomiary, montaż - ceny producenta. Tel. (069) 31-06-58. 040199

**PRACE** blacharskie, remonty mieszkań. Tel. (069) 31-14-13. 040249

**"PRAKTIKIER"** Wykończenia Wnętrz proponuje: kafelkowanie, płyty g/k, cokolowanie, tapetowanie. Tel. (069) 31-26-78, wieczorem, zachodnia praktyka. Buduj z nami! 020323

**KOMINKI** tradycyjne, grzewcze. Tel. (069) 31-12-80. 040300

**MONTAŻ** płyt gipsowych, zabudowa strychów, sufitów podwieszane, malowanie, szpachlowanie, ceny promocyjne, posiadam referencje firm. Tel. (069) 136-76-67. 040297

**SUFITY** kasetonowe, gipsowe, zabudowa strychów, ścianki gipsowe, szpachlowanie, malowanie. Tel. (069) 188-02-58. 040296

**NAPRAWA** sprzętu RTV u klienta. Tel. (069) 33-70-89. 040291

**ŻALUZJE**, rolety - tania, bardzo krótkie terminy. Tel. 0602-64-60-75. 040273

**USŁUGI** hydrauliczne i gazowe - solidnie. Tel. (069) 132-51-86. 040290

**WYKONUJEMY** konstrukcje stalowe, drobne usługi ślusarskie, PH "Spas", Tczew, tel. 090-50-19-58. 04/NAT

**NAPRAWA** sprzętu AGD, pralek, lodówek oraz sprzętu drobnego, również w domu klienta. PRO-DOM, ul. Czyżykowska 68, tel. (069) 31-18-07. 040235

**INSTALATORSTWO** elektryczne. Tel. (069) 132-63-20. 040229

**WIDEOFILMOWANIE**. Tel. (069) 33-85-57. 040275

**PROFESJONALNE** renowacje starych mebli - antyków z dorabianiem rzeźb - okleiny - koron. Transport bezpłatny. "Martin" Tczew, tel. (069) 31-27-01, 0602-34-28-17. 040270

**USŁUGI** hydrauliczne. Tel. (069) 31-24-39. 040254

**REGAŁY** i ludy sklepowe - produkcja, montaż, transport. Tel. (069) 135-29-75. 040215

**MALOWANIE**, cokolowanie. Tel. (069) 31-60-46. 020247

**WIDEOFILMOWANIE** i fotografowanie. Tel. (069) 31-48-71. 040148

**WIDEOFILMOWANIE**. Tel. (069) 31-07-41. 040465

**DOCIEPLANIE** domów styropianem i elewacja siding lub systemem atlas stopter - tynki szlachetne, solidnie, faktury VAT. Tel. 0602-64-30-06. 040268

**KOMPLEKSOWE** usługi budowlano-remontowe. Tel. 0602-64-30-06. 040268

**DACHY** kompleksowo z materiałami i akcesoriami. Usługi dekarstwa, blacharskie, ciesielskie. Krótkie terminy, faktury VAT. Dach Serwis, cały kraj. Tel. 0602-64-30-06. 040268

**NAPRAWA** chłodziarek, zamrażarek i pralek automatycznych. Józef Kohlandt. Tel. (069) 31-14-96. 040198

**PRZEWOZOWE**, 9 osób, 1000 kg. Tel. (069) 31-53-44. 040286

**WIDEOFILMOWANIE**, kopiowanie. Tel. (069) 31-63-59. 040285

**CYKLINOWANIE**, układanie, gwarancja. Telefon (069) 33-77-02. 340030

**KORNIK** - układanie, cyklinowanie, lakierowanie podłóg, VAT, gwarancja. Tczew, pl. Hallera 14/2, tel. 0602-19-89-21. 020291

**ALARMY**, domofony. Tel. (058) 672-18-63, 0602-61-45-10. 460033

**FIRMA "CARO"**, Kowalstwo Artystyczne: ogrodzenia, bramy, balustrady, kraty, lampy, lawki. Tel./fax (069) 31-30-85, 0602-72-44-36. Raty. 03/VAT

**TANIE** rolety zewnętrzne, antywłamaniowe - promocja. Tel. 0602-33-28-78, 0602-33-29-60. 03/VAT

**ŻALUX** - produkcja, montaż, żaluzje poziome, pionowe, rolety wewnętrzne, zewnętrzne - konkurencyjne ceny, krótkie terminy. Tczew, ul. Podgórna 8, tel. (069) 31-74-14, od 9.00 do 17.00. 03/NAT

**ALARMY**, domofony. Tel. (058) 672-18-63, 0602-61-45-10. 460033

**WIDEOFILMOWANIE**. Tczew, tel. 0602-19-79-48. 430013

**DEZYNEKSCJA**. Tel. (089) 767-59-46. 49

**DOMKI** letniskowe. Tel. 090-36-33-47. 49 PO820

**ALARMY**, domofony. Tel. (058) 672-18-63, 0602-61-45-10. 460033

**WIDEOFILMOWANIE**. Tczew, tel. 0602-19-79-48. 430013

**DEZYNEKSCJA**. Tel. (089) 767-59-46. 49

**DOMKI** letniskowe. Tel. 090-36-33-47. 49 PO820

**MATEMATYKA** - egzaminy wstępne do szkół średnich. Malbork, tel. (055) 272-11-84, po 15.00. 150575

**KOREPETYCJE** - polski. Tel. (069) 31-59-20. 020378

**KOREPETYCJE** - matematyka. Tel. (069) 132-68-41. 020378

**KOREPETYCJE** z matematyki, szkoła podst. + średnia. Tczew, tel. (069) 33-73-61. 011/11.05

**MATEMATYKA**, fizyka, chemia. Tel. (069) 136-18-80, 136-38-47. 040310

**FIZYKA** - egzaminy wstępne. Tel. (069) 132-22-42. 040306

**FIZYKA**. Tel. (069) 132-22-42. 040306

**MATEMATYKA**. Tel. (069) 132-22-42. 040306

**LOGOPEDA-POLONISTA** - porady, korepetycje. Tel. (069) 132-61-74. 040255

**ULTRASONOGRAFIA** - położniczo-ginekologiczne - badania codzienne oprócz wtrók. Starogard, ul. Sikorskiego 33, rejestr. tel. (069) 162-38-34. 210502

**NATURALNEJ** Medycyny Gabinet - choroby kręgosłupa, stawów, nerwicy, choroby wewnętrzne, alkoholizm, otyłość, nikotynizm - lek. med. Aleksander Białocerkowski - masaże, akupunktura, zioła, hipnoza, specjalna dieta. W godz. 10.00 - 18.00 Starogard Gd., ul. Derdowskiego 3a, tel. (069) 162-35-17. 210506

**UROLOG** - Adamkiewicz USG jamy brzusznej, ul. Kościuszki 5 w Starogardzie, poniedziałki 14.30-16.00, czwartki 18.00-19.30. 210471

**ENDOKRYNOLOG** - Anna Lewczuk, specjalista chorób wewnętrznych, ul. Kościuszki 5 w Starogardzie, soboty 10.00 - 13.00. 210472

**GABINET** kosmetyczny, zabiegi manicure, solarium. Starogard, ul. ks. J. Skorupki 4, tel. (069) 162-33-58. 210488

**URSZULA** Mathea Rottengruber specj. psycholog, Starogard, ul. Hallera 21, gabinet 14, poniedziałki i czwartki 15.30-16.30. Tczew, poniedziałki, ul. W. Polskiego 5, godz. 17.00 - 18.00. 210483

**GABINET** rehabilitacji: bóle krzyża, wady postawy, MPDz, urazy, sauna, mgr Piotr Mazur, Starogard, ul. ks. J. Skorupki 4, tel. (069) 162-33-58. 210488

**WOJCIECH** Rottengruber specjalista psychiatra. Starogard Gd., poniedziałek 15.30-16.30, Hallera 21, gab. 21. 210483

**GABINET** pediatryczny Jolanta Lapiak przyjmuje poniedz. 17.00 - 18.00, SP nr 8 Starogard, ul' Zblewska, tel. (069) 162-96-09. 210474

**DERMATOLOG** - lek. med. Mario Kazimierz Smętek, specjalista chorób skóry. Starogard, ul. Kopernika 18, wtorki, czwartki, godz. 16.00 - 17.30 (budynek hurtowni "Polpharmy" obok apteki). 210475

**GABINET** ginekologiczny Irmina Cuszynska - Kruk, położnik-ginekolog. Skłodowskiej 9a, Starogard, środy 15.00 - 17.00. 210482

**SCHUDEM** 15 kg. Tel. (069) 188-26-93, po 19.00. 210450

**GINEKOLOG** specjalista - Zbigniew Tukalski, Starogard, ul. Sikorskiego 33, poniedziałek, czwartek od 15.30. Tel. (069) 162-38-34. 210424

**NOWO** otwarty gabinet lekarski, lekarz chorób wewnętrznych Jwona Woźny, Malbork, ul. Kościuszki 40, czwartek 16.00 - 18.00. 150701

**BADANIA** profilaktyczne pracowniów i kandydatów do pracy, badania kierowców. Lek. Dariusz Koszrzewa, ul. M. Konopnickiej 23, gab. 1, środy 16.00 - 17.00. Tel. 0601 670 819. 150570

**BIOENERGOTERAPEUTA**, holistyczne uzdrawianie naturalne. Rejestracja telefoniczna (069) 31-61-13. 04/VAT

**LEK. MED.** Krzysztof Leszczyński, internista, specjalista med. rodzinnej, EKG, badania kierowców, okresowe. Tczew, ul. Wypiańskiego 8, wtorki, czwartki 16.00, tel. (069) 31-09-00. 040312

**ECHOKARDIOGRAFIA**, USG, lek. Z. Gutowski - spec. internista. Malbork, ul. Michalowskiego 22, od pon. do czw. od 16.00. Tel. 0601 671 482. 150451

**MASAŻ** leczniczy, odchudzający, relaksujący. Malbork, Stare Miasto 21 (pawilon lp.), tel. (055) 272-26-78 wew. 28. 150479

**SPECJALISTA** chorób wewnętrznych, lek. med. Piotr Zwirbulis, Tczew, ul. Paderewskiego 8/3, pn., śr., pt. 16.00 - 18.00, tel. (069) 31-05-54. 040335

**LECZENIE** schorzeń systemową terapią bioinformacyjną, schorzenia alergiczne: astma oskrzelowa, egzemy, zapalenia spojówek, katar sienny, katar łoroczny, anginy, inne. Testy na alergię, odczulenia (bezinwazyjne). Monadhith, tel. (055) 234-76-28. 150503

**GABINET** ginekologiczny. Tel. kom. 0601-78-11-05. 040292

**TERAPEUTA** Puchowski - metody bioenergoterapii: polaryty, czasokowo-krzyżowa, kinezjologia edukacyjna, świadomość uszu. Rejestracja 18.00 - 19.00 Pelplin: tel. (069) 136-37-00. 040308

**HALINA** Pokrzywa, lekarz dermatolog, Tczew, ul. Armii Krajowej 51h/10, tel. (069) 31-64-60 lub 0602-35-62-11 - przyjmuje poniedziałki i czwartki 17.00 - 18.00. 040294

**GINEKOLOG** - Krystian Zwirbulis, tel. (069) 31-26-66, Tczew, 15.30 - 17.30, pon., ul. Polna 11; piątki Przychodnia, ul. Niepodległości 3. 040194

**MATRYMONIALNE** 20

**POŚREDNICTWO** zawierania znajomości, Starogard Gd., 83-200, tel. (069) 162-83-47, ul. Pełpińska 5. 210469

**JESTEŚ** samotny i chcesz mile spędzić czas - zadzwonił celem zawarcia znajomości. Tel. 0602-70-21-13. 210495

**KAWALER** 29 lat pozna panią w celu matrymonialnym. Tadek Szeliga, Adenauerstr. 3, 36039 Fulda, BRD, tel. 0661/59386. 180784a

**KAWALER** 35 lat szuka pani w celu matrymonialnym. Jurek Klakus, Adenauerstr. 2, 36039 Fulda, BRD, tel. 0661/9529654. 180784

**TOWARZYSKIE** 21

**"MALIBU"**, Nicponia 91 k. Gniewu, tel. (069) 135-31-79. 210505

**AGENCJA "Extazy"** zaprasza panów - wyjazdy. Tel. kom. 0601-67-15-22, zatrudnimy panie-zakwaterowanie. 210468

**MALBORK** blond striptizerki, całą dobę. Tel. 0602 103 974. 150557

**TCZEW "Nana"** całodobowo, także wyjazdy. Tel. (069) 31-03-93, zatrudnimy panie. 040158

**ZGUBY** 22

**UNIEWAŻNIA** się zagubiona legitymację studencką WSHiG Poznań na nazwisko Bartosz Barejko. Znalazcę proszę o zwrot Kwizdyn, ul. Grudziądzka 48/1. 180767

Za treść ogłoszeń redakcja nie odpowiada





## TRZYMA SIĘ NIEŹLE

**T**o już 16 lat! Piękny, ale mówiąc bez ogródek - też sędziwy wiek dla samochodu. Tyle właśnie wiosen liczy sobie nissan micra. A mimo tego, cały czas, jedynie kosmetyczne wokół niego zabiegi producenta sprawiają, że nadal ma swoją wierną klientelę. Właściwie dopiero czarujący ford ka odebrał mu fotel pupilka pięknych i młodych pań. Zresztą - chyba nie tylko, o czym świadczy 1 600 000 sprzedanych egzemplarzy.

Tak, najnowszy, tegoroczny makijaż micry nie wniósł nic istotnie nowego. Nadwozie wydłużono o 2,5 a poszerzono o 1 centymetr. Natomiast dla rozwiązania przodu auta sięgnięto do pomysłu konstruktorów mercedesa „beczki” i jej poprzedników - integrując maskę z „grillem”. Bardziej dynamicznego i eleganckiego wyglądu przydały autku zakrąglone i polakierowane pod kolor karoserii zderzaki, w które z przodu wmontowano światła przeciwmgielne. **cd. na str. 28**

## ATOS POKONAŁ ŁOSIA

**P**ierwszym publicznym sprawdzianem, jakiemu Hyundai poddał swojego najnowszy „malucha” - atos GLS, był tzw. test losia, czyli omijania pacholka przy prędkości 60 km/h. Atos zaliczył go bez większego problemu, jadąc 75 km/h.

Nagłośnienie tego faktu ma swój ważny podtekst. Oto bowiem nie jest tajemnicą, że ten swój samochód koreańczycy pomyśleli jako konkurenta dla najmniejszego mercedesa klasy A. Jak zaś wiadomo, premiera niemieckiego auta zakończyła się kompromitacją: rzekomo doskonale wyważony „mercus” przewrócił się postawiony oko w oko z „losiem”. Podobno wada ta - po kosztownych przekonstruowaniach - zo-

stała usunięta, ale brak zaufania klientów do nowości rynkowej koncernu ze Stuttgartu - pozostał. Czy to zarazem stanie się atutem ato-

ta? Na pewno po części tak. Ale na ewentualny sukces złoży się także opinia o pozostałych elementach auta, które

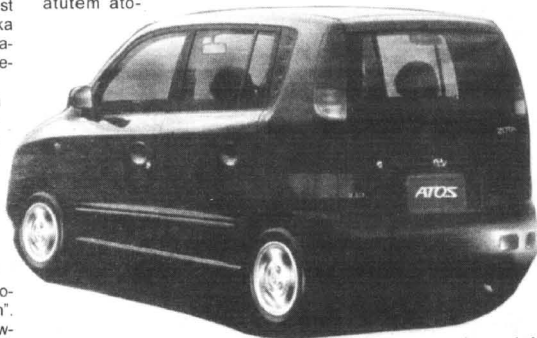

tach auta, które - krótsze o 1,12 metra od fonda galaxi - zapewnił ma podobno (jak chwali się Hyundai) bardzo podobny standard.

Ile w tym prawdy? No, cóż, teoretycznie atos GLS faktycznie przeznaczony jest do przewozu pięciu osób. Prawdą jest jednak również, że byłoby lepiej, aby to byli osobnicy i nie najwyższego wzrostu i nie o największej tuszy. Już przeciętniacy bowiem mogą w piątkę tak obciążyć auto, że ewentualne bagaże trzeba będzie wysyłać pocztą (dopuszczalna ładowność wynosi zaledwie 360 kg).

Sprostanie testowi losia też nie jest argumentem całkowicie przemawiającym za wysokim poziomem bezpieczeństwa pasażerów atos. Wątpliwości budzić bowiem muszą hamulce. Jak podaje sam producent, na zatrzymanie tego autka od prędkości 100 km/h potrzeba blisko 45 metrów!

No, i ten hałas! 77 decybeli przy prędkości 130 km/h, i to na piątym biegu - to niemalże jak w tartaku.

Mimo wszystko łatwe manewrowanie w mieście, względnie duża pojemność bagażowa, niskie zużycie paliwa i konkurencyjna cena (od 18 tys. DEM w Niemczech, w Polsce Hyundai planuje zejść do ok. 16 tys. DEM) mogą wywołać spore zainteresowanie atosem także na naszym rynku.

**cd. na str. 27**

## Bokser Subaru

Subaru pracuje nad nowym, sześciocyfrowym silnikiem typu bokser. Planowana pojemność skokowa wynosi 3,0 l; moc 220 KM. Nową jednostką napędzać ma samochód terenowy, którego wejście na rynek przewidywane jest w roku 2000.



## SZYBY

do samochodów  
OSOBOWYCH  
DOSTAWCZYCH  
CIĘŻAROWYCH  
AUTOBUSÓW

sprzedaż  
montaż

Gdańsk - Oliwa  
ul. Grunwaldzka 487  
tel. 552-22-31, 552-28-14  
fax 552-28-41

- Gdynia, ul. Jana z Kolna 34 tel. (58) 6208-638 wew. 3
- BYDGOSZCZ, ul. Meschowska 7 tel. (52) 61-97-69
- CHOSZCIE, ul. Troszowska 37 tel. (54) 72-766
- BHANEWO, ul. Krolewska 61 tel. (0-55-43) 20-67
- GRUDZIĄDZ, ul. Mikolajska 6 tel. (51) 463-84-87
- KOSZCZYŻYNA, ul. Klasztorna 19 tel. (58) 598-33-92
- LEBORK, ul. Skoczulasa 20 tel. (59) 62-56-64
- SLUPSK, ul. Gdarska 8 tel. (58) 42-50-29
- TOŻEW, ul. Głogockiego 2A tel. (69) 21-06-95
- STAROGARD, ul. J.P. II 1B tel. (69) 192-55-37
- KWIDZYN, ul. Kosciuszki 48A tel. (55) 279-33-13

## KÄRCHER

OFERUJEMY UNIERSALNE URZĄDZENIA FIRMY KÄRCHER  
DLA PRZEMYSŁOWYCH I DOMOWYCH ZASTOSOWAŃ

- zimno- i gorącowodne agregaty ciśnieniowe.
- maszyny szorująco-oddsysajace,
- odkurzacze przemysłowe,
- urządzenia zamiatające,
- wielofunkcyjne odkurzacze piorące,
- myjnie samochodowe - montaż, serwis

F.H.U. Barbara Hucińska, Autoryzowany dealer firmy KÄRCHER, 80-309 Gdańsk-Oliwa, ul. Grunwaldzka 481 (BIMET), tel. 552 50 11 wew. 288, 289, fax 552 12 89, godz. otwarcia 8.00-16.00, sobota 8.00-15.00

**AKUMULATORY  
PROSTOWNIKI  
OWIEWKI, DYWANIKI  
KOŁPAKI (WSZYSTKIE TYPY)  
OLEJE SAM., KOSMETYKI  
LAMPY, AKCESORIA**



- Tczew, SKLEP MOTORYZACYJNY, ul. 1 Maja 31, tel. (069) 31-00-62
- Starogard Gd., ZAKŁAD ZAOPATRZENIA ROLNICZEGO, ul. Rolna 1, tel. (069) 16-289-54
- Szum, SKLEP MOTORYZACYJNY Mirosław Krupa, ul. Mickiewicza 1
- Kartuszy, T.DERŃA, ul. Gdarska 28
- Koszczyczyzna, „MASZ-ROL”, ul. Przemysłowa 3a, tel. 86-39-58
- Koszczyczyzna AUTOCENTRUM, ul. Wejhera 16, tel. 86-33-61
- Kwidzyn, SKŁADNICA MASZYN ROLNICZYCH I CZĘŚCI WYMIENNYCH, ul. Toruńska
- Wejherowo, Mot-Pol, B i Cz. Kamiński, os. Chopina, tel. 672-10-10
- Wejherowo, SKLEP MOTORYZACYJNY, ul. Gdarska 14, tel. 672-55-94
- Władysławowo, ARTYKUŁY MOTORYZ., ul. Żytnia 25, tel. 6741-484
- Bytów, ZUPH SKUP SPRZEDAŻ L.Hering, ul. Tartaczna 7b, tel. 0693-36-93
- STACJA PALIW Mierzychowice 1, tel. (0531) 727 03
- ZAKŁAD MECHANIZACJI POJAZDÓW I SPRZĘTU ROLNICZEGO Keszowy k. Brest, tel. (0531) 831 00,
- HELP-ROL Smolnino, ul. Siemna 2, tel. (084) 13-87
- Gdynia MOTPULS, ul. Spokojna 3, tel. 0-602-212-377
- MOTPULS, ul. Chylorska 60, tel. (058) 663-18-88
- Z.P.U.H. „NOVPOL” M. Nowopoliska, Pelplin, ul. Ks. Sycytha 5



**CAŁKOWICIE BEZOBSŁUGOWY**  
Po raz pierwszy w polskich akumulatorach wskaźnik naładowania.  
**PH „MAKRO” HURTOWNIA**  
Przedstawiciel na woj. gdańskie

czynna od 8.00 do 16.00, tel. 0601 311 054, 0601 311 056  
tel./fax 309-00-75, tel. kom. 090 50-93-95 Gdańsk-Orunia,  
ul. Jedności Robotniczej 253 (na terenie Transbudu)

**Biuro Reklamy i Ogłoszeń  
Wydawnictwa Pomorskiego  
zaprasza**  
Tczew, ul. Gdańska 32  
tel. (069) 31 46 41, fax (069) 132 42 50

## ZAKŁADY REMONTÓW WÓZKÓW TRANSPORTU WEWNĘTRZNEGO



Sp. z o.o.  
remonty  
serwis  
wózki widłowe  
paletowe  
części zamienne  
"SURREM"  
83-250 SKARSZEWEY  
tel./fax (069) 188-26-95  
Rok założenia 1988

# SKODY WIEK DOJRZALSZY

Jeszcze kilka lat temu czeski samochód skoda był - według opinii niemieckiego Volkswagena - pojazdem bez przyszłości. W kilka lat po wejściu do grupy VW, skoda - wedle tego samego źródła - jest

ma-



ką z tradycjami i przyszłością.

W Polsce pojazdy ze stylizowanym skrzydełkiem na masce zawsze cieszyły się dużą popularnością, a to ze względu na długowieczność, a to za jakości wykończenia wyróżniająca się wśród innych aut produkcji „demoludów”, a to za atrakcyjną (wobec zachodnich marek zbliżonej klasy) cenę. VW zapewne zmienił też zdanie ze względu na wspomniany mariaż z Czechami, ale chyba nie tylko. Już bowiem pierwsze egzemplarze felicii wskazywały na umiejętne połączenie w niej pewnej dawki nowinek niemieckich z tradycyjnymi „czechizmami”. W efekcie dało to auto nie tylko ładne i zaawansowane technicznie, ale również stosunkowo tanie. Najnowsze wydanie felicii potwierdza właściwy i konsekwentnie realizowany kierunek rozwoju tego auta. Zgodnie ze światowymi tendencjami, na zewnątrz nadano mu pewne cechy charakterystyczne dla większej i dobrze sprzedającej się siostry - octavii. Najbardziej rzucają się w oczy podobne, chromowane i zamasyte atrapy przednie, tłoczenia maski i lakierowane zderzaki w tym samym kolorze, co cała karoseria.

Na uwagę zasługuje także stosunkowo niezłe wyposażenie standardowe (zwłaszcza wersji GLX), m.in. w poduszkę powietrzną dla kierowcy, elektrycznie regulowane lusterka zewnętrzne i centralny zamek.

„Rzucona” jednocześnie na rynek octavia combi zachowała bez zmian przednią część karoserii, lecz nie tylko pakowną „rufą” różni się od bardziej znanego sedana. Istotniejsze różnice kryją się pod ma-

ską. Do napędu tego auta użyto bowiem - do wyboru - całej gamy nowoczesnych silników VW, od kilku diesli o pojemności 1,9 litra do jednostek benzynowych 1.6 i 1.8. Zwłaszcza ta ostatnia zadowolili może najbardziej, gdyż turbopreżarka i pięć zaworów na cylinder czynią zeń maszynę dynamiczną i oszczędną zarazem.

**A oto bliższe dane techniczne omawianych samochodów.**

● Felicia

Silnik 1.3 benz. rzęd. 4-cylindrowy, chłodzony cieczą, umieszczony poprzecznie. OHV. Dwa zaw. na cyl. Poj. skokowa 1289 ccm. Moc maks. 50 kW (68 KM) przy 5000 obr./min. Maks moment obr. 106 Nm przy 2600 obr./min.

1.6: benz. rzęd. 4-cyl., chłodzony cieczą, umieszczony poprzecznie. OHC. Dwa zaw. na cyl. Poj. skokowa 1598 ccm. Moc maks. 55 kW (75 KM) przy 4500 obr./min. Moment obr. 135 Nm przy 3500 obr./min.

1.9: diesel rzęd. 4-cyl., chłodzony cieczą, umieszczony poprzecznie. OHC. Dwa zaw. na cyl. Poj. skokowa 1896 ccm. Moc maks. 47 kW (64 KM) przy 4300 obr./min. maks. moment obr. 124 Nm w zakresie 2500-3200 obr./min.

Pięciobiegowa skrzynia biegów. Napęd na przednie koła.

Zawieszenie niezależne, stabilizatory. Opony 165/70R13. Hamulce z przodu tarczowe, z tyłu bębnowe. Masa wł. 935-1050 kg.

Ładowność 430-485 kg. Poj. zbiornika paliwa 42 l.

Wymiary d./szer./wys.: kombi/limuzyna 3883/1635/1415/1420 mm.

● Octavia combi  
Silnik 1.6: benz. rzęd. 4-cyl., chłodzony cieczą,

umieszczony poprzecznie. OHC. Dwa zaw. na cyl. Poj. skokowa 1595 ccm. Moc maks. 101 KM przy 5600 obr./min. Moment obr. 145 Nm przy 3800 obr./min.

1.8 (turbo): benz. rzęd. 4-cyl., chłodzony cieczą, umieszczony poprzecznie. DOHC. Pięć zaw.



na cyl. Poj. skok. 1781 ccm. Moc maksymalna 125 kW (150 KM) przy 6000 (5700) obr./min. Moment obr. 170 (210) Nm przy 4200 (1750-4600) obr./min.

1.9: SDI, (TDI), rzęd. 4-cyl., chłodzony cieczą, wtrysk bezp., umieszczony poprz. OHC. Dwa zaw. na cyl. Poj. skok. 1896 ccm. Moc maks. 68 (90/110) KM przy 4200 (4000/4150) obr./min. Moment obr. 133 (210/235) Nm przy

2200-2600 (1900) obr./min.

Pięciobiegowa skrzynia biegów. Napęd na przednie koła.

Zawieszenie niezależne. Opony 175/80R14 lub 195/65R15. Hamulce tarczowe. Masa wł. 1195-1370 kg. Ład. 445-515 kg. Poj. zbiornika pal. 55 l.

Wymiary d./szer./wys.: 4511/1731/1448 mm.

## Zarząd Miasta Kwidzyna

Przeznacza do sprzedaży poza przetargiem dziesięć działek usytuowanych na terenie miasta przeznaczonych na działalność gospodarczą, funkcję handlowo-usługową i mieszkaniową.

Położenie działki	Numer działki	Powierzchnia w m2	Wartość działki	Przeznaczenie
Kasprowicza	68,69/2	2 271	78 781	usługi medyczne
Piastowska	20/35	1 173	45 993	funkcja mieszkaniowa
Piastowska	20/30	2 936	115 120	działalność gospodarcza
Piastowska	20/31	1 588	62 265	działalność gospodarcza
Piastowska	20/32	1 934	75 832	działalność gospodarcza
Owcza	34/1, 33/11 34/6, 34/7	2 118	83 809	funkcja usługowo-mieszkaniowa
Zielna	34, 35, 36/11	22 856	525 688	działalność gospodarcza
Sportowa-Zamiejska	40/6, 10/2, 12/11/1, 12/13	16 975	451 535	hotel
Słowackiego	367	4 978	696 920	funkcja usługowo-mieszkaniowa
Mickiewicza	432/8	3 624	112 452	parking wielopoziomowy

# SUZUKI

Najbardziej ekonomiczny samochód świata za najniższą cenę!!!\*

ponadto w sprzedaży promocyjnej:

**BALENO  
BALENO  
WAGON**



\* czas promocji ograniczony

SWIFT

WERSJE: 3-DRZWIOWY,  
4-DRZWIOWY, 5-DRZWIOWY

AUTORYZOWANY DEALER

GDYNIA-RUMIA, ul. ROBOTNICZA 4,

TEL./FAX 671-11-58

SERWIS

SPRZEDAŻ CZĘŚCI

NAPRAWY POWYPADKOWE



Miasto Kwidzyn to rozwijający się ośrodek przemysłowo-handlowy Dolnego Powiśla ze znacznym kapitałem amerykańskim, holenderskim, francuskim i włoskim reprezentowanym m. in. przez takie firmy jak International Paper Kwidzyn SA, Philips Consumer Electronics Industries Poland Ltd., BM Polska Sp. z o.o., Knauf Pack, Plati Polska Sp. z o.o., SCA Packaging Poland Sp. z o.o., BE&K Europe Sp. z o.o., Specjalisty Minerals als Inc. i inne.

Wszystkich zainteresowanych zakupem ww. działek zaprasza do negocjacji Burmistrz ds. Polityki Finansowej Miasta Piotr Wilk, tel. (055) 279-42-31 i (055) 279-36-14.



# Atos pokonał łosia

cd. ze str. 25

Zawczasu podajemy bliższe informacje o aucie. Atos GLS przyspiesza do „setki” w 15,3 s. Potrafi rozpędzić się do 140 km/h. Pali od 5,4 do 8 l/100 km. W wyposażeniu standardowym znajdują się: poduszka powietrzna dla kierowcy, wspomaganie układu kierowniczego, światła przeciwmgielne, elektrycznie sterowane szyby z przodu, dzielona tylna kanapa, zamek centralny, a w dodatkowym: ABS, półautomatyczna skrzynia biegów, klimatyzacja, alufelgi, lakier metalik.

**Dane techniczne:**

Silnik: benzynowy, rzędowy, czterocylindrowy, umieszczony poprzecznie z przodu. OHC. Trzy zawory na cylinder. Wielopunktowy wtrysk paliwa. Katalizator. Średnica x skok 66,0 x 73,0 mm. Stopień sprężania 9,5. Pojemność skokowa 999 ccm. Moc maksymalna 40 kW (55 KM) przy 5500 obr./min.

Układ napędowy: napęd na koła przednie, skrzynia biegów 5-biegowa. Przełożenia: I 3,54 II 1,95 III 1,31 IV 0,92 V 0,78 R 4,0. Przełożenie główne 4,53.

Układ jezdy: zawieszenie z

przodu niezależne; trójkątne wahacze poprzeczne, sprężyny śrubowe, amortyzatory, stabilizator. Z tyłu oś zespolona, wahacze wzdłużne i poprzeczne, sprężyny śrubowe, amortyzatory. Układ kierowniczy ze wspomaganiem. Dwuobwodowy układ hamulcowy ze wspomaganiem. Hamulce przednie tarczowe wentylowane, tylne bębnowe. Obręczce kół 4J. Opony 155/70 R13T.

Nadwozie: pięciodrzwiowy, pięciomiejscowy minivan. Masa własna nominalna od 800 kg. Pojemność bagażnika 263/1084 l. Poj. zb. paliwa .35 l. Rozstaw osi 2380 mm. Rozstaw kół przód/tył 1315/1300 mm. Prześwit 160 mm. Dł./szer./wys. 3495/1495/1615 mm.



## MOŻNA Z-VARIO-WAĆ

**O**d przedstawiciela Volkswagena Group na Polskę otrzymaliśmy interesujące informacje na temat seata cordoba vario. Przedstawiamy je z redakcyjnymi skrótami.

Cordoba vario to nowa generacja samochodów Seat. Oferuje ona tyle samo przestrzeni wewnątrz, co klasyczne samochody kombi, jednak jej dynamika i stylizacja nadwozia wyraźnie odróżniają ją od pozostałych samochodów rodzinnych.

Tylna część nadwozia doskonale harmonizuje z całością sa-

mochodu. Duże powierzchnie okien sprawiają, że jego wnętrze jest jaśniejsze, a pasażerowie mogą czuć się znacznie swobodniej. Duże, piąte drzwi, ustawione niemal pionowo powodują, że vario (o długości 4,14 m) jest znacznie bardziej funkcjonalne niż cordoba sedan.

Właśnie dzięki tym drzwiom dostęp do bagażnika, a właściwie do ogromnej przestrzeni ładunkowej, jest bardzo wygodny. Bagażnik vario użytkowany „normalnie” ma pojemność 390 litrów, a więc jest większy od bagażników wielu czterodrzwiowych sedanów innych marek. Wystarczy jednak, że złożymy tylne siedzenia, a przestrzeń ładunkowa powiększa się do rzadko spotykanych rozmiarów i wynosi aż 1250 litrów.

Do cordoby vario montowanych jest pięć różnych jednostek napędowych. Cztery z nich to silniki znane już z programu produkcyjnego Seat: benzynowy „crossflow” o pojemności 1,6 litra i mocy 100 KM (64 kW) i trzy diesle o pojemności 1,9 litra.

cd. na str. 29



Ford galaxy jest dłuższy od atos (3,50 m) o 112cm

## ALUMINIUM W AUCIE

**C**oraz częściej słyszymy o szerokim zastosowaniu lekkiego i nierdzewnego aluminium w konstrukcji nowoczesnych aut. Czy jest to idealny metal dla samochodów przyszłości? Zdania na ten temat są podzielone, choć najbardziej liczące się koncerny motoryzacyjne wydają się być już co do tego przekonane. Uznanie fachowców i zachwyt widzów wzbudzają, wystawiane podczas różnych salonów, aluminiowe prototypy z Niemiec, Japonii, USA.

Ale jest też prawda, że blacha aluminiowa jest mniej wytrzymała od tradycyjnej, stalowej. Ta druga ma wytrzymałość na rozciąganie rzędu 80-100 kg/mm<sup>2</sup>. Aluminiowa - 60-70 kg/mm<sup>2</sup>. Poza tym twardość blachy stalowej jest większa. Czyli stal ma lepsze własności wytrzymałościowe. Ale we współczesnych samochodach sama blacha karoserii nie odpowiada za wytrzymałość całej konstrukcji, za jej bezpieczeństwo. Tę rolę spełniają specjalne profile, wzmocnienia. Nie trzeba więc stosować blachy jak na czołgi.

Zdaniem głównego rzeczoznawcy PRM, doktora Włodzimierza Sela, podstawowa przeszkoda w szerokim zastosowaniu aluminium na nadwozia, to kłopoty z jego spawalnością. Aluminium nie daje się łączyć tak łatwo jak blachy stalowe. Wymaga to specjalnych, kosztownych technologii, nie można wykorzystać metody zgrzewania punktowego, ponieważ w aluminium wraz ze wzrostem temperatury następuje szybko zmiana struktury materiału i obniżenie wytrzymałości.

cd. na str. 29

## SERWIS SAMOCHODÓW AMERYKAŃSKICH

- ★ PEŁEN ZAKRES USŁUG
- ★ Naprawy główne silników
- ★ Naprawa automatycznych skrzyń biegów
- ★ Przeglądy bieżące i okresowe
- ★ Naprawy powypadkowe
- ★ Elektronika i elektryka (ABS, AIR BAG)
- ★ Komputerowe ustawienie geometrii kół
- ★ SPRZEDAŻ CZĘŚCI
- ★ Dla warsztatów - RABAT!!!

PHU Zdanowicz  
Gdańsk, ul. Grunwaldzka 258 - przy stacji „Trzy Korony”  
tel. (058) 552 06 23, fax (058) 552 06 57



AKCESORIA  
KRÓTKIE TERMINY  
GWARANCJA

## Do Escorta 1.6 -rower górski GRATIS!

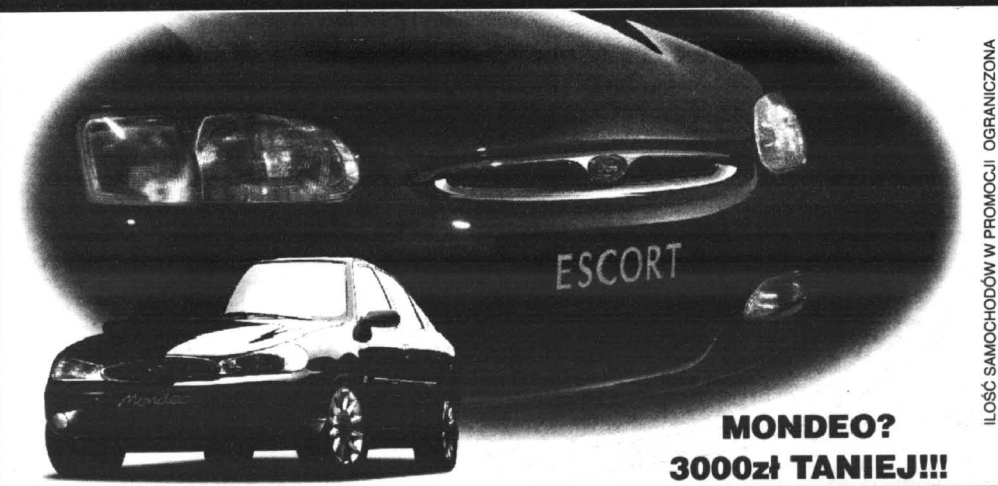

MONDEO?  
3000zł TANIEJ!!!



**Fota**

Główny Autoryzowany Dealer  
Gdynia, ul. Stryjska 24, tel. 622 77 55

Salon sprzedaży samochodów nowych "Ford"  
Sprzedaż samochodów używanych różnych marek  
Hurtownia i sklep oryginalnych części zamiennych  
Autoryzowana Stacja Obsługi Samochodów

ILOŚĆ SAMOCHODÓW W PROMOCJI OGRANICZONA

# TRZYMA SIĘ NIEŹLE

cd. ze str. 25

Co do reflektorów, to wyglądają tak, jakby ktoś zapatrzył się w wyraziste kształty nowego renault clio.

W ogóle auto stało się bardziej weselsze i jeszcze sympatyczniejsze.

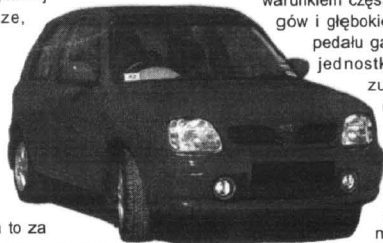

a to za sprawą nowej

gamy kolorów karoserii oraz efektywnych materiałów obiciowych wewnątrz. Na ergonomicznie urządzonej kokpicie znaleźć też można przyciski do sterowania wcale bogatym wyposażeniem, m.in. klimatyzacją, elektrycznie opuszczanymi szybami i regulowanymi lusterkami. Można też zażyć sobie szyberdach.

Micra stała się bezpieczniejsza. W przedniej części nadwozia umieszczono elementy absorbujące energię zderzenia, część pasażerska ma teraz sztywniejszą i wzmocnioną konstrukcję, a w drzwiach umieszczono belki wzmacniające, chroniące przed uderzeniami bocznymi. W standardowym wyposażeniu każdej micry oferowane są pasy bezpieczeństwa z trzypunktową regulacją wysokości i napinaczami, wyposażone w elektroniczne czujniki kontrolujące siłę napięcia.

Konstrukcja foteli zapobiega wysuwaniu się pasażerów spod pasów w momencie wypadku, tzw. antisubmarining. Micra może być wyposażona w dwie poduszki powietrzne - co jest nowością w tej klasie aut, wspomaganie układu kierowniczego oraz czterokanałowy system ABS.

Do napędu stosowane są

dwie 16-zaworowe jednostki benzynowe o pojemnościach 998 i 1275 ccm. Ta pierwsza dysponuje mocą 55 KM i może osiągać maksymalną prędkość 150 km/h. Sprawdza się w warunkach miejskich, ale na trasie dynamiczna jazda możliwa jest pod warunkiem częstej zmiany biegów i głębokiego wciśnięcia pedału gazu. Zaletą tej jednostki jest niskie zużycie paliwa (średnio 5,6 l/100 km).

Dzięki 75 koniom drugiego silnika, wyposażona w niego micra

przyspiesza do setki w 12 s., a pojechać może nawet 170 km/h, ale wtedy mocno hałasuje.

Do wyboru będziemy mieli jeszcze 1,5-litrowy silnik diesla o mocy 58 KM.

Micra oferuje także różne przekładnie, niezłą manualną 5-biegową i jeszcze lepszą automatyczną. Jest to nowoczesny CVT, w którym działanie układu hydraulicznego zastąpiono elektromagnetycznym, dzięki czemu

przełożenia są bardziej płynne. Praca skrzyni jest kontrolowana przez mikroprocesor, co z kolei umożliwiło zmniejszenie zużycia paliwa.

Innymi słowy - renesans mi-

cro mimo korzeni tkwiących jeszcze w „wiekach średnich”. Na pewno będzie to nadal groźny konkurent dla aut miejskich, nawet, kiedy właścicielom zamarzy się krótki wypad na łono natury.



## NOWY RENAULT Master

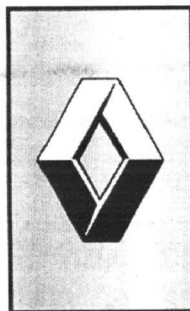

**23**  
wersje nadwozia

### Nawigacja po polsku

Już za dwa lata gotowa będzie nawigacyjna mapa Polski, przygotowywana na płycie CD ROM przez firmę Alpine. Towarzystwo jej będzie premierowy sprzęt do nawigacji samochodowej oraz współpracujący z nim audio. Będzie on wyposażony w najnowszej generacji procesor, dzięki któremu szybkość pracy systemu zostanie niemal potrojona. Wprowadzono również nowy standard map. Zmodyfikowano informację głosową (głos syntetyczny). Łatwiej będzie odnaleźć punkt docelowy.



Autoryzowani Partnerzy Renault zapraszają:

**A. Ossowski**  
Elbląg  
ul. Nowodworska 28 b  
tel. 232 70 75, 232 62 37  
fax 232 61 76

**Renobil sp. z o.o.**  
Gdańsk Przymorze  
ul. Dąbrowszczaków 18  
tel. 557 05 02, 557 25 47

**T. Zdunek**  
Gdańsk  
ul. Miałki Szlak 35  
tel. 301 90 12, 301 36 57



**RENAULT**  
TO PEŁNIA ŻYCIA



## Aluminium w aucie

cd. ze str. 27

To przeszkoda nie tylko w procesie produkcji samochodu, ale także w czasie jego ewentualnych napraw powypadkowych. Blachy stalowe można natomiast łączyć bardzo łatwo - za pomocą zgrzewania punktowego.

Technologie łączenia aluminium są znane, jednak są one bardzo skomplikowane, a tym samym także droższe niż zgrzewanie punktowe. Aluminium można łączyć za pomocą spawania gazowego, nitowania, klejenia, łączenia śrubami. W Audi buduje się naprzd szkielet nadwozia wykonany jako rama przestrzenna, a potem do tej konstrukcji dołącza się blachy aluminiowe za pomocą nitowania bezotworowego.

Aluminium jest przy tym tylko pozornie droższe od stali, gdyż jest twardsze i mniej się go zużywa. Z kolei „konkurencyjne” dla aluminium, cynkowanie dwu-

stronne blach stalowych znacznie podnosi koszty wyprodukowania z nich karoserii.

Ponadto warto pamiętać o recyklingu, czyli ponownym przetworzeniu zużytych elementów. Aluminium bardzo łatwo przetrzeć, wystarczy je przetopić i wykonać nowy element. Masowa produkcja wyłoczek z blach aluminiowych jest łatwiejsza niż w przypadku blach stalowych. Aluminium jest plastyczniejsze, do jego kształtowania potrzeba mniej energii. Do tego blachy aluminiowe nie wymagają, jak stalowe, dodatkowych zabezpieczeń antykorozyjnych.

Mankamentem jest natomiast skomplikowanie naprawy elementów aluminiowych. Zwykły warsztat blacharski na pewno nie poradzi sobie z naprawą nadwozia aluminiowego, potrzeba do tego specjalnego oprzyrządowania oraz specjalnych technik.

Poza tym wielu zdeformowanych elementów nadwozia samochodowego nie da się naprawić, nie można ich bowiem po prostu wyklepać tak jak blachy stalowej. Aluminium inaczej się odkształca. Zdeformowane elementy trzeba najczęściej wymienić na nowe.

Innymi słowy, aluminium nadwozia w seryjnych autach, to jeszcze wciąż melodia przyszłości. Natomiast niewątpliwie będą coraz częściej i powszechniej wykorzystywane w samochodach stopy aluminium do wytwarzania wielu elementów poza karoserią, jak np. blok silnika, głowica, wzmocnienia, felgi, a ponadto do zdejmowanych dachów (porsche carrera cabriolet) i wyposażenia aut służących choćby do karawangu, kiedy to ich konstruktorzy mają dylemat, jak zbudować dom na kółkach, aby był nie tylko luksusowy, ale i lekki.

## Można z-vario-wać

cd. ze str. 27

Wszystkie diesle mają elektronicznie sterowany wtrysk bezpośredni, przy czym słabszy z nich 1,9 SDi (64 KM), jest jednostką „atmosferyczną” bez doładowania, a dwa mocniejsze - 1,9 TDi (90 KM) i 1,9 TDi (110 KM) są jednostkami turbodoładowanymi.

Nowy silnik 1,6 MPI został opracowany w oparciu o elementy znanej jed-

nostki 1,6i, w której gruntownej modernizacji poddano układ zasilania paliwem. Zastosowano w nim sekwencyjny wtrysk benzyny systemu magnetti-marelli 1 AV. Silnik ma taką samą moc maksymalną (75 KM), jak protoplasta, ale osiąga ją przy niższej prędkości obrotowej (4600 obr./

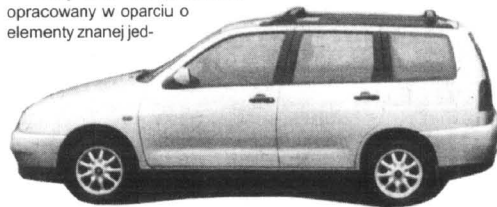

Shuma

Piękna nieznajoma

**KIA MOTORS**

Przyjdź ją poznać!

INTERBIS SC, GDAŃSK, UL. GRUNWALDZKA 417, tel. (058) 552-18-45

SHUMA - tajemnicza, zmysłowa sylwetka...  
...pod nią ukryta siła nowego, mocniej bijącego serca...  
...z gwarancją jakości i Twojego bezpieczeństwa.

NOWA

# PROMOCJA!

SUPERATRAKCYJNE CENY - OBNIŻKA NAWET O **6%**

## COROLLA

już od **35 355 zł\***

Bezpłatny  
autoalarm

Jazda  
próbna

Atrakcyjny  
Pakiet **UBEZPIECZEŃ**

Autoryzowany Dealer Toyoty  
Elbląg, ul. Fromborska 4  
tel. (055) 23 60 900



\* wg kursu 1 DM = 1,9111 PLN z dnia 3.04.1998 r. Cena obejmuje wybrane modele Corolli. Cena może się różnić zależnie od modelu i wyposażenia.

min). Obniżenie tej prędkości pozwoliło na zwiększenie niezawodności silnika. Cordoba vario z silnikiem 1,6 MPI zużywa w terenie drogowym zaledwie 6 litrów na 100 km, a podczas jazdy miejskiej 10,3 litra. Jej średnie zużycie benzyny (mierzone zgodnie z normami ECE) wynosi 7,6 litra na 100 km.

Niebawem do montażu wędzie również najmniejsza jednostka o pojemności 1,4 litra i mocy 60 KM.

Cordoba vario oferowana jest w trzech wersjach wyposażenia, oznaczonych symbolami SE, SXE oraz GT. W wersji podstawowej SE wyposażona jest w immobilizer, trzecie światło hamowania, przyciemniane szyby, wspomaganie układu kierowniczego, dzielone oparcia tylnych siedzeń, stelaż bagażnika dachowego - tzw. relingi, zewnętrzne asferyczne lustro kierowcy, przygotowane do montażu sprzętu audio, filtr przeciwpyłkowy, tylne światła przeciwmieglne, napinacze przednich pasów bezpieczeństwa, opony 175/70 R 13".

Wersja SXE ma dodatkowo: elektrycznie podnoszone szyby w przednich drzwiach, centralny, zdalnie sterowany zamek, podnoszony fotel kierowcy, boczne lusterka sterowane z wnętrza samochodu, opony 185/60 R 14", przednie lampy przeciwmieglne oraz autoalarm.

Jako wyposażenie dodatkowe w cordobie vario przewidziane są: klimatyzacja, dwie poduszki powietrzne oraz układ ABS, zapobiegający poślizgowi kół podczas hamowania.

## Czyje S i V

Mercedes i Volvo oznaczają swoje modele literami „S” i „V”. Niemiecki koncern Daimler-Benz postanowił sprawę wyjaśnić przed sądem. Tam nastąpi rozstrzygnięcie, która marka ma prawo do spornych literek. Pierwsza rozprawa nie zakończyła się ostatecznym rozstrzygnięciem. Strony nie wyraziły gotowości do polubownego załatwienia sprawy.

# WSZYSTKIE TAJNIKI CLIO II

**W**iemy coraz więcej o Clio II. Nowe informacje przynoszą same dobre opinie o tym najnowszym małym samochodzie firmy Renault, który pod stosunkowo małą, ale i efektywną posturą skręca i przyspiesza. Wnętrze Clio II jest przestronne i wygodne. Wszystkie fotele, ale również za estetyczny i ergonomiczny kokpit oraz dobrą jakość wykończenia. Pasażerom zapewniają bezpieczeństwo ABS, poduszki powietrzne, wspomaganie i regulacja kierownicy (w wersjach bogatszych). Możliwe też jest dokupienie klimatyzacji.

A oto bliższe szczegóły najpopularniejszych wersji silnikowych; na podstawie folderu

wersji silnikowych; na podstawie folderu

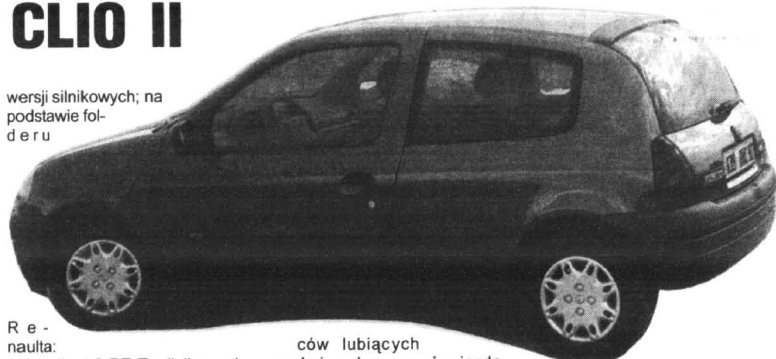

Re -  
naulta:

● clio 1.2 RT E: silnik o poj. 1,2 l i mocy 60 KM został wprowadzony w 1996r. do poprzedniego modelu clio, a następnie tingo. Na niskich obrotach bardzo spokojny, cichy. Ożywia się dopiero powyżej 4 tys. obr./min, uzyskując niezłe przyspieszenia i dynamikę. Wersja dla kierow-

ców lubiących spokojną, bez zrywów jazdę. Przemawia za tym również argument nie do pogardzenia - zużycie paliwa - w cyklu mieszanym wynosi 6,2 l/100 km.

● clio 1.4 RTE: silnik 1.4 jest zmodyfikowaną jednostką z megane o poj. 1390 ccm. Otrzymał m.in. nowy wielopunktowy układ

wtrysku paliwa i nowy rozrząd z łożyskowanymi dźwigniami zaworowymi, zmniejszającymi opory tarcia o 50 proc., co pozwoliło na zmniejszenie zużycia paliwa w stosunku do poprzedniej wersji.

cd. na str.31

kie zalety. Jeśli nie w pełni godne auta z segmentu C, to na pewno najwyższej „półki” konkurentów w kategorii największych małych.

Ci, którzy już mieli okazję do jazdy próbnej zaklinają się, że Francuzom udało się sztuka w tej konkurencji niezwykła - zapewnienie pasażerom 3,5-metrowego pojazdu nie tylko sporej dawki wygody, ale nawet ciszy i spokoju. Clio II zostało bowiem doskonale wyciszony.

Pozostała tajemnica komfortu, to całkiem nowe zawieszenie, z precyzyjnym układem kierowniczym, całkowicie - ponoć - niezczułym na drgania wywołane nierówną nawierzchnią drogi. A to zawieszenie, to z przodu McPhersony z amortyzatorami hydraulicznymi i spiralną sprężyną. Tyłne zawieszenie to elastyczna oś w kształcie litery H i koła zamocowane na wahaczach. Rozstaw kół zwiększono o 40 mm w stosunku do poprzedniego modelu, co zwiększyło stabilność pojazdu i jego dobre trzymanie się drogi.

O zewnętrznych zmianach już pisaliśmy sporo, dodajmy więc tylko, że nowocześniejszy i ory-

## SZALEŃSTWO !!! CENY SPADAJĄ !!!



**Kia o 2080\* taniej !!!**

lub do wyboru

- dodatkowe wyposażenie: spoiler, boczny profil nadwozia, nakładka na stopek
- felgi aluminiowe

**Czyli teraz Kia w cenie od 29 900\* zł !!!**

**Ford o 1160\* taniej !!!**

\* wspomaganie kierownicy po super promocyjnej cenie - tylko za 299 zł

**ESCORT BOLERO o 1200\* taniej !!!**

**ESCORT GHIA**

- Ubezpieczenie od 3,4%
- Przyjmujemy samochód w rozliczeniu

\* Dotyczy ograniczonej liczby samochodów

## Porsche nie żyje

W Zell am See w Austrii zmarł w wieku 88 lat Ferdinand „Ferry” Porsche, wieloletni szef firmy Porsche, syn słynnego konstruktora pierwszego volkswagena „garbusa” Ferdinanda Porsche. Wspólnie z ojcem skonstruował pierwsze auto marki Porsche (model 356), które zadebiutowało na salonie genewskim w 1949r.

## Scania ze Słupska

Już prawdopodobnie w czerwcu br. w zakładach Scanii w Słupsku zostanie uruchomiony montaż autobusu miejskiego omni city, którego światowa premiera odbyła się w minionym roku. Autobus ten cechuje się nowoczesnymi rozwiązaniami technicznymi, trwałością, niskimi kosztami eksploatacji i bardzo małą emisją szkodliwych substancji do środowiska.



# Euro-Car

81-020 GDYNIA ul. Owslana 13

tel. (058) 623 68 08, fax (058) 623 69 98



## CZY CHCESZ MIEĆ MERCEDESA?



**VARIO 612 DKA  
JUŻ OD  
6 000 ZŁ**



**SPRINTER 312 DKA  
JUŻ OD  
5 000 ZŁ**



**VITO 110 DKA  
JUŻ OD  
4 000 ZŁ**



Mercedes-Benz  
STANISŁAW GERTRUDA MAKOWIEC  
AUTORYZOWANA STACJA OBSŁUGI

**DOGODNE WARUNKI ZAKUPU  
SAMOCHODÓW MERCEDES**

**LEASING BEZ ZASTAWU BANKOWEGO  
RATA WSTĘPNA 0%  
MINIMUM FORMALNOŚCI**

**MERCEDES-BENZ LEASING POLSKA Sp. z o.o.**

80-518 Gdańsk, ul. Gdańska 21d, tel. (058) 343 53 50, 343 41 21, 343 41 40

\*1DM=1,95 zł, leasing 48 m-cy, opłata administracyjna + rata leasingu + ubezp. OC, AC, ZK



## Wszystkie tajniki clio II

cd. ze str.30

Silnik o mocy 75 KM pozwala na dynamiczną, a jednocześnie oszczędną jazdę.

● clio 1.6 RXT: silnik 1.6 o mocy 90 KM zastępuje wersję 1.8 z megane. Po zmodyfikowaniu otrzymano jednostkę, która zużywa o 0,9 l mniej paliwa na 100 km w cyklu mieszanym, jest dość dynamiczna i bardzo elastyczna - 90 proc. maksymalnego momentu obrotowego uzyskuje się w zakresie 1500-5250 obr./min. Cichy, dynamiczny, o wysokiej kulturze pracy. Wyprzedzanie na 4 i 5 biegu nie napędza kierowcy strachu.

● clio 1.6 16V RXT: całkiem nowy silnik o mocy 110 KM. Układ dolotowy zawiera dwa katalizatory: jeden normalny, drugi znacznie mniejszy dla zmniejszenia silnika. Podobnie jak dwie sondy lambda. Dynamiczny, bardzo szybko wchodzi na wysokie

obroty: 4-5 tys. obr./min i wówczas świetnie przyspiesza. Bardzo elastyczny 3 i 4 bieg. Wysoka kultura pracy w dużym zakresie prędkości.



## COŚ DLA WYGODNICKICH

Jedną z najbardziej frapujących wersji fiata seicento jest niewątpliwie citymatic, który w sprzedaży pojawić się ma jeszcze tego lata, w tej samej cenie co SiSx. Na zewnątrz różni się on od pozostałych odmian sc jedynie dodatkowo-

wym napisem w prawym dolnym rogu tylnych drzwi.



bantę z urządzeniem hycomat - przeznaczone dla in-

walidów, także do prowadzenia bez potrzeby używania pedału sprzęgła.

Z praktycznego punktu widzenia „automat” sc jest w pewnym stopniu odpowiednikiem hycomatu. Tyle, że w trabancie było to urządzenie bardzo prymitywne i zawodne (na wszelki wypadek pozostawiono szczątkowy pedał sprzęgła, który można było rozłożyć i przystosować do pracy), zaś we fiacie „sprzęgło zastępczym” układem hydraulicznym steruje - za pomocą silnika elektrycznego - precyzyjna centrala elektroniczna.

Poza tym, skrzynia biegów seicento citymatic jest identyczna z pozostałymi: ma pięć przekładni z normalnym, jednocarowym suchym sprzęgłem. Komu zatem można by polecić małego fiata?

cd. na str. 33

**HURTOWNIA OPON**  
oferuje współpracę wulkanizacjom, sklepom  
wysokie rabaty, terminy płatności, dowóz

Możliwość autoryzacji producentów

BRIDGESTONE MICHELIN PIRELLI DUNLOP Firestone KLEBER CEAT

Gdańsk-Oliwa, ul. Podhalańska 14 A, tel. (058) 552 07 69, tel./fax 552 06 29, tel. 552 06 11  
Gdynia, ul. J.Wrśniewskiego 32, tel. (058) 620 69 71, Słupsk, ul. Słowackiego 4, tel. (059) 42 36 23

## KONTYNGENT 1998

PRIMERA - 1.6i 2.0i NOWY MODEL 1998  
MICRA - 1.0i 1.3i Promocja cenowa  
MICRA - HOLLYWOOD

W bieżącej sprzedaży:

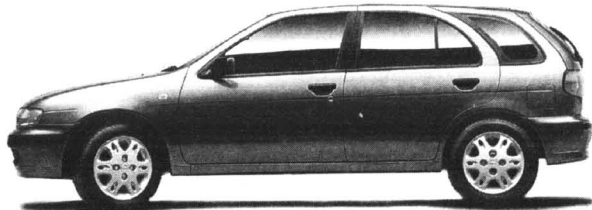

**Almera '98** już od 38 000 PLN

**Primera '98** już od 48 000 PLN

Salon - Gdynia oferuje sprzedaż części i akcesoriów do modeli samochodów europejskich i amerykańskich

PRIMERA - 1.6i 2.0 TD - MODEL 1998  
MICRA - 1.0i, 1.3i 100% Niezawodność

ALMERA - 1.4i - Technologia XXI w.  
TERRANO II - 2.4i 2.7 TD - Model 1998

MAXIMA QX - V6 - 2.0i 3.0i - Komfort + Elegancja  
VANETTA WINDOW - 1.6i, 2.3D - Osobowo-Dostawczy



**EDMUND  
LEWAŃCZYK**  
AUTORYZOWANY  
DEALER

**ZAPRASZAMY DO NASZEGO SALONU NISSANA**  
81-393 GDYNIA, ul. ABRAHAMA 62 (SKRZYŻ. WŁADYSŁAWA IV i ŻWIRKI i WIGURY)  
tel./fax (058) 621-90-33, CZĘŚCI + AKCESORIA - tel. (058) 661-62-02  
SERWIS + CZĘŚCI CHWASZCZYNO, ul. MICKIEWICZA 35,  
tel./fax (058) 552-84-07, tel. (058) 552-83-88

## Targi paliwowe

Zakończyły się V Międzynarodowe Targi Stacja Paliw '98, organizowane przez Polską Izbę Paliw Płynnych. Wystawę zlokalizowano w Pałacu Kultury i Nauki w Warszawie oraz na terenie otwartym przed pałacem. Jest to największa branżowa impreza w Polsce i Europie Środkowej.

## Honda z wysp w Polsce

Brytyjskie dzieci Hondy - aerodeck, którego produkcja została niedawno uruchomiona w fabryce w Wielkiej Brytanii, trafiło już do oferty japońskiego koncernu w Polsce. Samochód z silnikiem o pojemności 1,4 l, wyposażony m.in. w dwie poduszki powietrzne i wspomaganie, kosztuje ok. 54 tys. zł.

## Daewoo GM?

Grupa Daewoo zgodziła się na przejęcie przez General Motors 50 proc. udziałów w spółce Daewoo Motor i udział w zarządzaniu tą firmą. Dotyczyłoby to również działalności Daewoo w Polsce.

## FIAT

### REWELACYJNE WARUNKI SPRZEDAŻY SPECJALNEJ

**Fiat Cinquecento 700,  
Siena 1,4 i maluch  
w superatrakcyjnej cenie**

Fiat Cinquecento 900,  
Siena i Palio  
w bieżącej sprzedaży



**MICHNIEWICZ**

GDĄSK, UL. BAZYŃSKIEGO 1  
(kolo Hali „Oliwia”), tel. 552-21-31  
pon.-pt. 9.00-18.00, sob. - niedz. 11.00-15.00

AUTORYZOWANY SERWIS  
GDĄSK, UL. PIEKARNICZA 6, TEL. 302-03-52  
pon.-pt. 7.00-21.00, sob. 8.00-14.00

# NIEDOCENIANA LAGUNA

**R**enault laguna nadal nie może sobie zdobyć większej popularności na naszym rynku. A chyba szkoda, gdyż w swej klasie jest to niewątpliwie samochod wygodny i niezawodny, choćby w wydaniu 2.0 RXE.

Użytkownicy tego auta potwierdzają, iż nieprawdą są także legendy o niezwykłej paliwożerności laguny. O ile bowiem na zatłoczonych ulicach może ona spalić nawet powyżej 10 litrów benzyny, o tyle na trasie, przy ostrożnym operowaniu pedałem gazu, zejść można nawet powyżej 7 l. A to już - jak na dwulitrową jednostkę - jest wynikiem bardzo dobrym.

Tyle, że jak ktoś może przypisać do setki w 10 s., a jechać nawet 205 km/h - na co laguna pozwala - to niekiedy zapomina o możliwości oszczędzania...

Istotną zaletą la-



guna jest także doskonałe wyciszenie, a to dzięki zastosowaniu nowoczesnych materiałów i wysokiej kulturze pracy silnika. Wersja standardowa (za 68 tys. zł) posiada również bogate wyposażenie. Składają się na nie:

ABS, poduszka powietrzna kierowcy i pasażera, wspomaganie układu kierowniczego, osioworegulowana kolumna kierownicy, pirotechniczne napinacze pasów, centralny zamek, obrotomierz, immobiliser, trzecie światło stopu, System Kontrolowanego Napięcia Pasów (SKNP), siedzenia tylne dzielone, regulacja kąta pochyleń reflektorów, elektrycznie regulowane i ogrzewane lusterka boczne w kolorze nadwozia, automatyczna klimatyzacja, komputer pokładowy z podwójnym wyświetlaczem funkcji, syntezytor mowy, szyby przednie i tylne sterowane elektrycznie, centralny podłokietnik z przodu i z tyłu, zderzaki w kolorze karoserii, ergonomiczne siedzenie kierowcy z regulacją lędźwiową, przyciemniane szyby, światła przeciwmgłowe.

Dane techniczne laguny 2.0 RXE:

Silnik benzynowy, 4-cylindrowy, rzędowy, umieszczony poprzecznie z przodu. Jeden główny wałek rozrządu napędzany paskiem zębatym. Cztery zawory na cylinder. Wielopunkto-

wy wtrysk paliwa. Katalizator. Pojemność skokowa 1998 ccm. Średnica x skok 82,7 x 93,0 mm. Stopień sprężania 9,5.

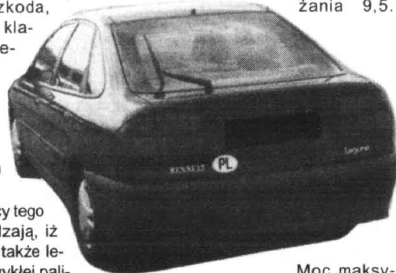

Moc maksymalna 83,5 kW (115 KM) przy 5250 obr./min. Maksymalny moment obrotowy 168 Nm przy 3500 obr./min. Napęd na przednie koła. Skrzynia biegów pięciobiegowa.

Niezależne zawieszenie kół. Hamulce z przodu wentylowane, z tyłu tarczowe. Opony 185/65 R 14 H. Pojemność bagażnika 452/884/1334 l. Zbiornik paliwa 66 l. Masa własna 1240 kg. Ładowność 560 kg. Maks. masa przyczepy z hamulcami 1300 kg. Wymiary: dł./szer./wys. 4508/1752/1433 mm.

## VW w banku

W marcu rozpoczął oficjalną działalność Volkswagen Bank Polska. Na stanowisko przewodniczącego zarządu został powołany Rainer Blank, a członkami zarządu zostali Torsten Zibeli i Joanna Pawelek.

### P.P.U.H. „HELP”

(były POM)

ul. Lubichowska 176, 83-200 Starogard Gd.  
Tel./fax (069) 162 84 77

#### Naprawy główne i bieżące:

- wózków widłowych (spalinowych)
- ciągników rolniczych
- silników spalinowych

22010

## NAJNOWSZE MODELE VW I AUDI

AUDI - A3, A4, A6, A8

VW POLO już od - 30 700 zł

VW POLO CLASSIC - 36 800 zł

VW PASSAT - 57 800 zł



**GROBLEWSKI**

AUTORYZOWANY DEALER VW-AUDI

80-371 GDAŃSK, ul. Jagiellońska 12A  
tel./fax (058) 557 55 15

ATRAKCYJNY PAKIET UBEZPIECZEŃ

**RATY**

Ceny brutto wg kursu DM z dn. 23.03.98r.

## VW TRANSPORTER JUŻ OD 53 000 zł

**Nigdy jeszcze tak WIELE  
nie kosztowało tak NIEWIELE**



- wspomaganie układu kierowniczego,
- immobiliser,
- niezależne zawieszenie wszystkich kół,
- wentylowane tarcze hamulcowe,
- dodatkowy rok gwarancji.

Leasing - RATY Cena netto wg kursu DM z dnia 28.04.98r.



**GROBLEWSKI**  
AUTORYZOWANY DEALER VW

81-731 SOPÓT, ul. Bitwy pod Płowcami 54  
tel./fax (058) 550 37 38

## ASTRA

OC, AC, KR, NW...  
I NIC NIE PŁACĘ!

Pakiet ubezpieczeń w prezencie.



**OPEL**

ZAPRASZAMY

**Motor Centrum**

ul. MIAŁKI SZLAK 4/8, Gdańsk,  
tel. 301-04-22, 301-88-72  
Salon 8.00 - 18.00, soboty 10.00 - 14.00  
Serwis 7.00 - 20.00, soboty 8.00 - 14.00

# COŚ DLA WYGODNICKICH



cd. ze str.31

Na pewno nie osobom, które lubią indywidualną i ostrą jazdę. Citymatic spodobać się natomiast może tym, którzy dużo i często jeżdżą po mieście, kiedy to zwłaszcza na krótkich odcinkach do obsługi na pewno szybko męczy ciągłe przełączanie biegów. Auto to będzie też zapewne atrakcyjne dla kierowców początkujących, a nie zainteresowanych w doskonaleniu swoich umiejętności. Citymatic prowadzi się bowiem dużo łatwiej od tradycyjnej wersji każdego auta, a ponadto te niedostateczne kwalifikacje w minimalnym stopniu grożą technicznymi uszkodzeniami silnika i pozostałych układów.

Nie ma się jednak co ludzi: seicento citymatic na pewno nie będzie pojazdem do nauki jazdy, zwłaszcza na wyższym poziomie.



## Jest następca punto

**P**omimo niekwestionowanego sukcesu fiata punto (absolutny rekordzista Europy pod względem wielkości sprzedanych egzemplarzy), a także nie malejącemu powodzeniu dotychczasowej wersji tego auta, Fiat ma już jego następcę. Na razie jego prototyp widywany jest jedynie w za-

maskowanej postaci, jednak można już powiedzieć, że otrzyma on zmodernizowaną „rufę” oraz ścięty z tyłu dach. Także reflektory wskazują na pokrewieństwo z przednimi światłami siejny i palio. Premierę punto II zaplanowano na wiosnę przyszłego roku.

### AUTO - VIT - Kujach

TCZEW, ul. 30 Stycznia 39,  
tel. (069) 31 01 85, 0602 36 69 49

#### Autoryzowana Stacja Obsługi **FIAT**

☛ Przeglądy gwarancyjne i naprawy bieżące

#### SKLEP

- ☛ Części FIATA
- ☛ Lakier i komponenty firmy SIKKENS
- ☛ Elementy blacharskie do wszystkich typów samochodów

#### WARSZTAT

- ☛ Lakiernictwo w komorze bezpyłowej firmy LAGOS
- ☛ Naprawy blacharskie w systemie AUTOROBOT
- ☛ Pomiar punktu bazowych
- ☛ Konserwacja samochodów

#### NAPRAWY

- ☛ Blacharsko-lakiernicze oraz mechaniczne wszystkich typów samochodów
- ☛ Naprawy bezgotówkowe w porozumieniu z firmami PZU i Warta

030217

... i ponownie



## HYUNDAI

w promocji

*Accent* od 29 900 zł  
*Lantra* od 45 305 zł



**H-100 - dostawczy od 35 000 zł + VAT**

**Pakiet, ubezpieczeń, 3 lata gwarancji / 100 000 km**

Gdańsk ul. Abrahama 1 tel. 55 23 833  
  
 Gdańsk ul. Nad Jarem 28 tel. 303 34 44

## Puma kupowana

Wbrew sceptycznym prognozom Opla produkującego konkurencyjną tigra, ford puma, najmniejszej coupe koncernu, które do sprzedaży na rynku europejskim zostało wprowadzone jesienią ubiegłego roku, okazało się prawdziwym przebojem. Cała produkcja pumy została sprzedana z wyprzedzeniem do końca drugiego kwartału '98.

## Paliwo polskie

CPN nie zostanie, jak planowano, wchłonięta przez największą w kraju rafinerię w Płocku. Stworzona zostanie nowa spółka, do której wniesione zostaną majątki obydwu firm. Spółka ta będzie miała nowe logo, siedzibę (prawdopodobnie w Warszawie) i zarząd.

Będzie to największe i najbogatsze polskie przedsiębiorstwo, którego łączne ubiegłoroczne dochody wyniosły 830 mln zł. Akcje nowej spółki trafią na giełdę w Warszawie, a także na rynki zagraniczne w drodze oferty publicznej. Stworzenie silnej firmy w tej branży pozwoli jej konkurować z zagranicznymi koncernami naftowymi po otwarciu naszego rynku. Część z nich, m.in. Shell i Statoil są zainteresowane udziałem w prywatyzacji polskiego sektora paliwowego.

## Jankes w jaguarze

W USA jaguar bije rekordy sprzedaży, głównie dzięki modelom serii XJ wyposażonym w silniki V8. W styczniu sprzedano 1539 samochodów ze znakiem jaguara, czyli o 8,4 proc. więcej niż rok temu. Jest to absolutny rekord styczniowej sprzedaży w USA. Na całym świecie jaguar sprzedał w styczniu 4272 auta, o 21 proc. więcej niż w roku ubiegłym, na rynku europejskim - 2302 samochody (wzrost o 33,5 proc.).

J.H



# FELICIA - NOWE OBLICZE



**Sprzedaż samochodów  
Serwis  
Usługi blacharsko-lakiernicze  
Części i akcesoria  
do wszystkich modeli SKODY**

**Atrakcyjny pakiet ubezpieczeń  
RATY**

**GROBLEWSKI JR**

**81-861 SOPOT, al. Niepodległości 954  
tel./fax (058) 550 36 19, 550 63 59**



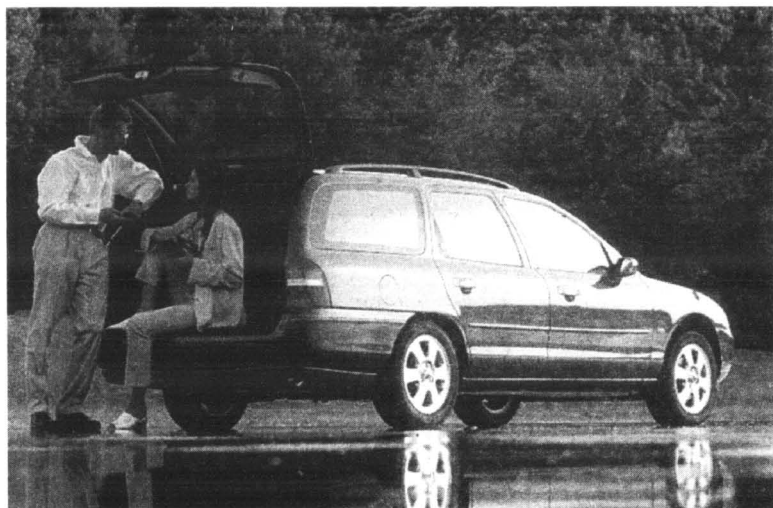

## RENEZANS FORDA

**F**ord bardzo konsekwentnie unowocześnia swoje samochody. Dotyczy to nie tylko wyglądu zewnętrznego, ale przede wszystkim właściwości technicznych i eksploatacyjnych - ze szczególnym uwzględnieniem bezpieczeństwa kierowcy i pasażerów.

Praktycznie wszystkie nowe

modele fordów z ostatnich paru lat spełniają wszelkie wymogi w tym zakresie, określone dla poszczególnych segmentów aut. Ale to Forda nie zadowoliło. Jego konstruktorzy całkowicie spełnili pokładane w nich nadzieje (oczywiście, też dzięki sporym nakładom na rozwój) sprawiając, że większość modeli (choćby fiesta, ka, escort, mondeo) - jak za naj-

lepszych czasów tej firmy - znów produkuje w supernowoczesnych i przyszłościowych rozwiązaniach technologicznych.

Na przykład - mondeo. Nie będziemy się tu rozchodzić o tych wszystkich elementach nowoczesnego wyposażenia auta, które już od paru lat nie są obce większości renomowanych marek. Powiedzmy zaś sobie przede wszystkim o nowinkach „made in Ford”, które dopiero są naśladowane przez konkurentów.

cd. na str.35

## „Komórki” groźne

**P**olscy policjanci nie będą karać kierowców, używających podczas jazdy specjalnej słuchawki z mikrofonem, podłączonej do telefonu komórkowego. Nowe prawo o ruchu drogowym zezwala na używanie podczas jazdy jedynie zestawów głośnomówiących. „Słuchawka w uchu z formalnego punktu widzenia jest przekroczeniem prawa, ale ponieważ kierowca ma obie ręce wolne - nie można mówić o wykroczeniu. Karani będą kierowcy trzymający telefon, mała słuchawka w uchu nie angażuje ręki, więc kierowca może bez problemu prowadzić samochód” - mówią policjanci. Cena słuchawki zależy od modelu telefonu. Przeciętnie trzeba zapłacić około 100 złotych, czyli o wiele taniej niż za zestaw głośnomówiący. Ponad 80 proc. z około miliona polskich użytkowników telefonów bezprzewodowych korzysta z nich także w samochodzie. W Europie średnia jest prawie o połowę niższa. Wielu kierowców krytykuje nowe przepisy. Uważa, że będą duże trudności z ich egzekucją.

Niepotrzebnie. Świadczą o tym doświadczenia zagraniczne. Na przykład w Japonii kierowcy rozmawiający przez telefon komórkowy podczas prowadzenia samochodu spowodowali w 1997 roku prawie 2300 wypadków. Zginęło w nich 25 osób, a 3300 zo-

stało rannych. Według danych policji japońskiej do 40-stu procent wypadków doszło w momencie, gdy do kierowcy ktoś zadzwonił, 27 procent wydarzyło się w chwili, gdy kierowca sam zamierzał gdzieś dzwonić, a 16 procent - gdy był pogrążony w rozmowie. Trzy czwarte sprawców wypadku najechało na samochód jadący z przodu.

Z kolei badania klubu automobilowego ADAC i Uniwersytetu w Bremie wykazały, że gawędzący przez „komórkę” kierowca popełnia znacznie więcej błędów niż ten, który skupia się tylko na jeździe. ADAC przetestował 49 osób w trzech sytuacjach: gdy trzymają telefon w ręku, rozmawiają przez urządzenie głośnomówiące, oraz nie mają w aucie telefonu. Pierwsi z kierowców - najbardziej zaabsorbowani konwersacją, nie zważają na znaki drogowe, przekraczają linię ciągłą, źle przerzucają biegi oraz jadą w niewłaściwym kierunku. Drudzy co półtorej minuty niewłaściwie hamują, co trzy minuty zjeżdżają z pasa i z tą samą częstotliwością nie dostrzegają znaku stop.

W Niemczech nie ma zakazu używania „komórek”. Doskonale drogi łagodzą ryzyko. Ale kierowca - maniak „komórkowy” zawsze jest groźny dla otoczenia - uważają znawcy z ADAC-u. Ich zdaniem - kto chce telefonować, powinien zatrzymać się na parkingu.

Samochody dla przedsiębiorców

**LEW**® S.C.  
Autoryzowany Dealer

80-387 Gdańsk-Oliwa  
ul. Arkońska 3  
tel./fax (058) 552-19-18  
tel. (058) 552-04-76 wew.221

**SEAT AUTO-GOSK S.C.**

GDYNIA, CHWASZCZYŃSKA 72

tel. 629-45-43

**CORDOBA VARIO** 37.850 PLN

**AROSA** 22.840 PLN

**CORDOBA** 34.370 PLN

**IBIZA** 29.980 PLN

Salon Serwis Superceny  
Zapraszamy 7 dni w tygodniu

ceny wg kursu marki - 1,91 zł

**SUZUKI**

Nowa Super Cena  
na najbardziej ekonomiczny samochód świata

**SWIFT** 1,0 GL, 1,3 GLX - już od 27 300

**SALON PROKAR**

- sprzedaż samochodów
- sprzedaż części
- naprawa nadwozi

ASO SUZUKI  
GDYNIA, ul. Wielkopolska 244  
tel./fax (058) 664 77 46

- przeglądy gwarancyjne
- naprawy bieżące

**FIAT**

**DIAMYKON**

SAMOCCHODY NOWE I UŻYWANE  
SERWIS, CZĘŚCI, AKCESORIA  
CZYNNY KOMIS I POŚREDNICTWO  
SAMOCCHODOWE

FIAT 126, CINQUECENTO  
UNO, PUNTO, BRAVO  
BRAVA, MAREA, SIENA  
PALIO, SEICENTO

Zapraszamy codziennie 8.00-17.00, sobota, niedziela 9.00-15.00

Gdynia, ul. Poznańska 1-3 tel./fax 661-12-50  
Wjazd od Śląskiej-Witomińskiej

# RENEANS FORDA

cd. ze str. 34

Wszystkie modele mondeo na życzenie mogą mieć najnowszy czterokanalowy układ ABS typu mecatronic III zespolony z elektronicznym układem podziału siły hamowania (EBD). Układ EBD rozkłada możliwie najwię-

szą w danym momencie siłę hamowania pomiędzy poszczególnymi kołami i kompensuje ją, uwzględniając zmieniające się warunki obciążenia pojazdu. Układ ten umożliwia osiągnięcie doskonałej stabilności hamowania oraz znaczne skrócenie drogi hamowania, jeszcze zanim nastąpi

uruchomienie ABS. Układ przeciwpoślizgowy TCS zapobiegający zrywaniu przyczepności kół podczas hamowania, obok wersji napędzanych silnikami 2,0 i 2,5 V6, jest teraz dostępny także w modelu z benzynowym silnikiem o pojemności 1,8 litra.

Przekonstruowano również zawieszenie mondeo. Mniejszy kąt zataczania oraz mniejsze opory tarcia w układzie kierowniczym

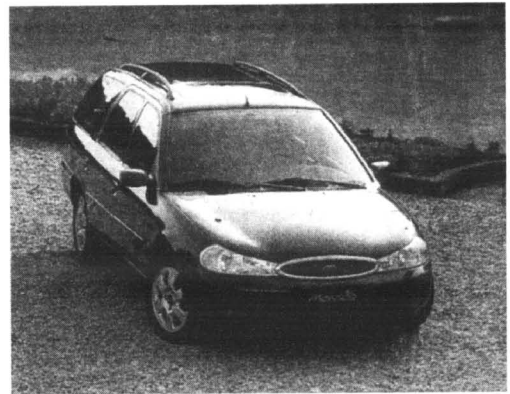

czym dają kierowcy pewniejsze wyczucie układu kierowniczego. Komfort jazdy zwiększono także dzięki zmianie charakterystyki amortyzatorów z przodu i z tyłu.

Mondeo jest oferowany z 16-zaworowymi silnikami benzynowymi rodziny Zetec o pojemności 1600, 1800 i 2000 ccm. Paletę jednostek napędowych uzupełnia ulepszony silnik wysokoprężny 1.8 endura-DE z turbodoładowaniem i chłodzeniem powietrza doładowującego oraz 24-zaworowy silnik 2,5 duratec V6 wyróżniający się dużą mocą i

bardzo wysoką kulturą pracy. Zużycie paliwa udało się zmniejszyć średnio o 8 proc. dzięki korektom charakterystyki silników, zastosowaniu ogumienia najnowszej generacji o niskich oporach toczenia i nowych olejów silnikowych o niższej lepkości, a także dzięki zmienionym wartościom przełożeń. Specjalny ekonomiczny model z silnikiem 1.6 litra spala mniej paliwa o kolejne 8 proc.

Najnowszy mondeo będzie pierwszym samochodem marki Ford i jednym z pierwszych pojazdów w tej klasie, wyposażonym na początku 1997 roku w montowany fabrycznie na życzenie nabywcy pokładowy system nawigacji. System ten mieści się w specjalnym radioodbiorniku o odpowiednio powiększonym wyświetlaczu ciekłokrystalicznym, montowanym w miejscu typowego radioodtwarzacza.

Układ obejmuje także umieszczony w bagażniku komputer nawigacyjny z napędem CD-ROM, służący do odczytywania danych z dysków CD zawierających cyfrowy zapis map, a także liczne czujniki rozmieszczone w różnych miejscach. System nawigacji prowadzi kierowcę do wybranego miejsca przeznaczenia za pomocą wyraźnych instrukcji podawanych głosem oraz odpowiednich ikon ukazujących się na ekranie i podpowiadających kierunkowi jazdy.



## CZĘŚCI DO SAMOCHODÓW EUROPEJSKICH I JAPOŃSKICH HURT DETAL

- FILTRY**  
- PALIWA, POWIETRZA, OLEJU  
**HAMULCE**  
- TARCZE I BĘBNY  
- KŁOCKI, SZCZĘKI, CYLINDERKI  
- PRZEWODY GIĘTKIE I SZTYWNE  
- REPERATURY POMP, ZACISKÓW I CYLINDERKÓW  
**ZAWIESZENIE I UKŁ. KIEROWNICZY**  
- KONCÓWKI DRAŻKÓW, DRAŻKI  
- WAHACZE, SWORZNIKI, TULEJE, ŁACZNIKI  
- ŁOŻYSKA, PIASTY, CZOPY PRZEGUBY  
- AMORTYZATORY, GNIAZDA, ODBOJE  
- PODUSZKI SILNIKÓW  
**SILNIKI**  
- USZCZELKI LUZEM I W KOMPLETACH  
- NAPINACZE, ROLKI  
- CZĘŚCI ROZRZĄDU  
- WĘŻE DO CHŁODNIC  
- PIERSIENIE TŁOKOWE  
- ZAWORY, PROWADNICE, SZKŁANKI, POPYCHACZE, DŹWIGIENKI  
- KONCÓWKI WTRYSKÓW, ŚWIECE ZAROWE I ISKROWE  
- PANEWKI GŁÓWNE I KARBOWODOWE  
**SPRZĘGŁA**  
- TARCZE, DOGISK, ŁOŻYSKA, KOMPLETY  
- LINKI, SIŁOWNIKI, POMPY  
**ELEKTRYKA**  
- KOPUŁKI, PALCE, PRZERYWACZ  
- PRZELĄCZNIKI, PRZEKAŹNIKI  
- AUTOMATY, KOSTKI STĄCZYEK  
- CZUJNIKI RÓŻNEGO TYPU  
- PRZEWODY WYSOKIEGO NAPIĘCIA  
- ŚWIECE, AKUMULATORY

**AK**  
AUTOKOMPLEX

30/02/98

Gdynia  
ul. Morska 407  
tel. (058) 664 34 35  
pn.-pt. 8.00 - 19.00  
sob. 9.00 - 14.00



## UŻYWANE CZĘŚCI DO SAMOCHODÓW ZACHODNICH

Malbork, al. Wojska Polskiego 90A (teren AGROMY)  
tel. (055) 272-33-01 w. 24, (0-602) 669-336

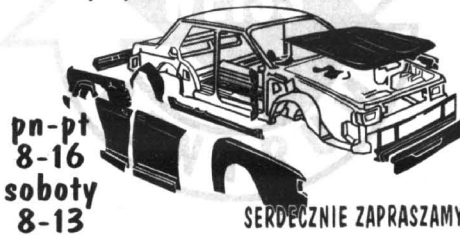

pn-pt  
8-16  
soboty  
8-13

SERDECZNIE ZAPRASZAMY

## ASTRA

OC, AC, KR, NW...  
I NIC NIE PŁACĘ!

Pakiet ubezpieczeń w prezencie.



**OPEL**

ZAPRASZAMY

## KONOCAR OPEL DEALER

Gdańsk Wrzeszcz, ul. Grunwaldzka 303, tel. (0-58) 552-34-06  
Gdańsk Brzeźno, ul. Łoży 80A, tel. (0-58) 342-76-40

### GODZINY OTWARCIA

SALONU	pon.-pt.	10.00 - 19.00
	sobota	10.00 - 16.00
SERWISU	pon.-pt.	8.00 - 19.00
	sobota	10.00 - 16.00

## Nowe samochody Ford TRANSIT na gwarancji!!!

**KJ AUTOMOBIL**  
AUTO-HANDEL-IMPORT



82-001 Gdynia  
ul. Pontonowa 18  
tel./fax (0-58) 6234-246,  
6634-358



■ WSZYSTKIE MODELE WYPOSAŻONE SERYJNIE W ABS, AIR BAG, WSPOMAGANIE KIEROWNICY

**CARCADE INVEST S.A.**  
RATY, LEASING

■ DO NATYCHMIASTOWEGO ODBIORU!!!

30/03/98

## FAMI też w Polsce

Fiat Auto Marketing Institute (FAMI), utworzony w 1996 r. we Włoszech, w tym roku rozpoczął działalność w Polsce. Jego celem jest poprawa jakości usług świadczonych przez sieć sprzedawców włoskiego koncernu. Kosztem około 2 mln dolarów przeprowadzone zostaną szkolenia 5000 osób zatrudnionych w 108 firmach dealerskich w całym kraju. W tym roku niezbędne kwalifikacje zdobędzie 600 nowo przyjętych pracowników. Dzięki FAMI sieć Fiata ma zacząć świadczyć także w Polsce usługi na najwyższym poziomie. Pożyjemy, zobaczymy.

## Fiat i GAZ

Fiat utworzył wspólne przedsiębiorstwo z rosyjskimi zakładami GAZ w Niższym Nowogrodzie. Jeszcze w tym roku rozpocznie się produkcja trzech modeli: przeznaczonych na rynku rozwijające się palio weekend i sieni oraz samochodu średniej klasy - marea. W sfinansowaniu tego przedsięwzięcia uczestniczy Europejski Bank Odbudowy i Rozwoju.

# wiadomość z ostatniej chwili ...

1993  1998

## oferta promocyjna leasing urodzinowy

maj - czerwiec '98

*Star, Jelcz, Lublin II, Polonez Truck, Citroën Berlingo i C-15  
- Taniej niż kiedykolwiek przedtem*



**Polska Kompania Leasingowa:** Gdańsk 80-717, ul. Miałki Szlak 4/8, tel. (058) 301 41 11, 301 02 17; Gdynia 81-350, Plac Kaszubski - biurowiec Gdynińskiego Centrum Biznesu, tel. (058) 661 64 12, 661 64 21; Warszawa 00-033, ul. Górskiego 1A, tel. (022) 827 62 01 do 3, fax (022) 826 18 56; Łódź 90-361, ul. Piotrkowska 270, tel./fax (042) 684 09 95; Szczecin 70-530, ul. Matejki 22, tel. (091) 459 71 96; Poznań 60-161, ul. Babimojska 7 w Hotelu Gromada vs-à-vis Polfa Poznań, tel./fax (061) 866 92 16

**Polmozyt Gdańsk:** Gdańsk 80-717, ul. Miałki Szlak 4/8, tel. (058) 305 92 47, 305 92 46

# Nissan Nowa Micra '98

Większa niż myślisz

## dni otwarte

w najbliższy weekend

Nowy Nissan Micra.

- Poduszka powietrzna dla kierowcy (standard)
- 16-zaworowy, dynamiczny silnik 1.0 lub 1.3
- Niskie zużycie paliwa
- Nowe funkcjonalne wykończenie wnętrza
- Asferyczne lustro kierowcy
- Nowe doskonale wyciszenie
- Nowoczesne reflektory - mocniejsze światło



Nissan zaleca oleje  
**TEXACO**



AUTORYZOWANY DEALER NISSANA:  
STANISŁAW MALINOWSKI

ul. Zbątewska 20, 83-200 Starogard Gdański,  
tel.: (0-69) 162 97 78, tel./fax: 162 97 79

NISSAN

Więcej niż oczekujesz



**J**akby nie patrzeć, harcerzkojarzy się nam z piechorem, obozującym w leśnej głuszy pod namiotem. No, ewentualnie jeszcze z żeglarstwem. Tymczasem zaś chłopcy z lilijką opanowali także przestworza. No, próbują. I to nie od dziś. W Gdańsku zaczęło się to od Kręgu Instruktorów Popularyzacji Lotnictwa „Wzlot” już w 1961 roku - mówi jeden z członków tej grupy, Adam Berbeka, dziś zaś przewodniczący Harcerskiego Klubu Lotniczego.

Te pierwsze kroki w awiacji, były bardzo skromne. Zaczynano bowiem od budowy kartonowych modeli lotniczych. Ale rozbudowano zainteresowania, dawano młodym szansę godziwego zagospodarowania wolnego czasu. Potem się wszystko rozkręciło. Harcerze uprawiali szybownictwo, spadochroniarstwo w oparciu o bazę techniczną, jaką

stanowi Aeroklub Gdański. Z tego entuzjazmu wyrosli m.in. dwaj piloci komunikacyjni, zatrudnieni w LOT.

Powstał, w swoim czasie, cały szereg drużyn lotniczych. Działyły liczne modelarnie. Niestety, nie przetrwały. Zalałamy się przy wejściu w lata 90. Bo podpadło i całe harcerstwo. Ale pasja lotnicza w Chorągwi Gdańskiej ZHP przetrwała do dziś. Bo podpadło i skoczkowie, ani szybownicy tylko... baloniarze. Dziwne - prawda? Wszystko zaczęło się w 1988 roku. Wtedy to Centralna Składnica Harcerska w Warszawie zakupiła balon na ogrzane powietrze o pojemności ponad 2 tysiące metrów sześciennych. Nadała mu nazwę „Wzlot”. I jest to po dziś dzień jedyna latająca maszyna jaką dysponują harcerze z Gdańskiej Chorągwi.

Nasi baloniarze nie siedzą z założonymi rękami. Startu-

## HARCERZE W KOSZU

ją. Byli np. ostatnio na zawodach w Krakowie (V Międzynarodowy Zlot Balonów na Ogrzane Powietrze). Załoga w składzie: pilot Andrzej Rydzynski, z Gdańskiego Klubu Balonowego, Adam Berbeka, Jarosław Gawroński i Andrzej Pirowski z Krakowa, zajęła 13 miejsce (startowały 24 załogi). Teraz szykują się do udziału w Harcerskim Zlocie „Rodo” w Starogardzie Gdańskim. Balon bywa nie lada atrakcją wie-

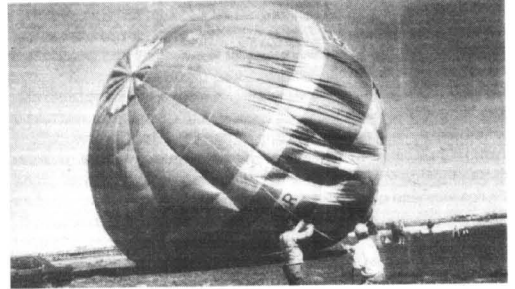

Harcerski balon „Wzlot” przed startem. Wszystko na czasie, gdyż w całym świecie sport baloniarzki przeżywa renesans

cd. na str. 39

## Sławne cielaki

**N**o patrzcie, jak to ciekawie się życie toczy. Gospodarstwo rolne, należące do firmy BHT „Marpol” (dawny PGR) w Małzewku, gmina Tczew, znane jest z hodowli bydła mlecznego rasy holstejn-

ska-fryzjijskiej. Taka specjalność nie daje szansy, aby działalność firmy stała się hitem telewizyjno-prasowych wiadomości nie tylko w kraju, ale i za granicą. A jednak w ub.r. Małzewko weszło na pierwsze strony gazet i na czwo-

łówki informacyjne stacji radio-wo-telewizyjnych. Przyjeżdżali dziennikarze, pisali, fotografowali. Były ekipy telewizyjne.

A wszystko za sprawą krowich czworaczek. To przyrodniczy ewenement. Z czwórki została trójka, bo najsłabsze cielakto nie podolało trudom życia.

cd. na str. 39



**CENTRUM MASZYN DO SZYCIA**  
GDYNIA, ul. Starowiejska 42  
tel. 20-50-93  
Gdynia-Orłowo, ul. Nawigatorów 7  
tel. kom. 0601 63 57 94

Autoryzowany dealer:

**JUKI, PFAFF, SINGER ŁUCZNIK**  
**HUSQVARNA**

Zapraszamy na zakupy!



**HURTOWNIA**  
**OBUWIA**

PPHU „JARO”

ul. Nowowiejska 48  
82-200 MALBORK  
tel. (055) 272-37-39  
pon.-piątek 7.30-16.00, soboty 8.00-12.00

Obuwie dla każdego i na każdą porę roku!

P.H.U.

**HASCOLD** s.c.

82-200 Malbork RAKOWIEC  
(Piaski- wyjazd na Elbląg)  
MAGAZYNY MAWENT-u

Urządzenia chłodnicze i gastronomiczne

Przedstawiciel producenta urządzeń chłodniczych

PPHU "COLD" BOCHNIA

URZĄDZENIA EKOLOGICZNE - KONKURENCYJNE CENY

- lady chłodnicze
- lady mroźnicze
- lady sklepowe
- regały chłodnicze
- witryny cukiernicze

**NOWOŚĆ!**

Szafa chłodnicza  
przeszkłona 1400l  
(przesuwne drzwi)

**SERWIS**  
**RATY**  
**LEASING**

**Doradztwo w zakresie**  
**chłodnictwa i gastronomii**

**ZAPRASZAMY**

codziennie 8-16, soboty 8-13

tel. (0-55) 272 76 03

tel. kom. (0-601) 63 19 73

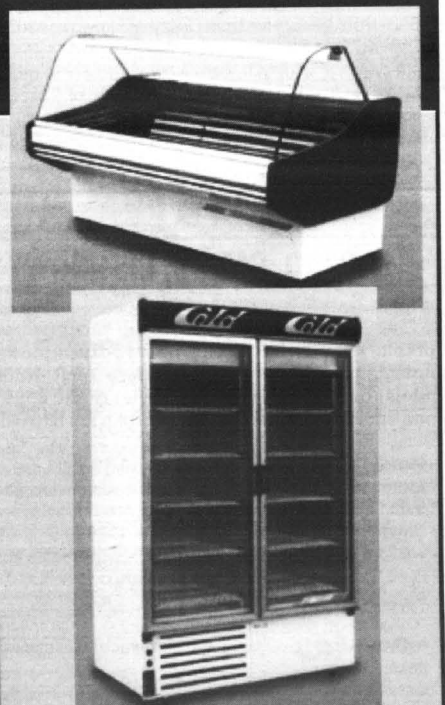

dok. ze str. 16

W barze „Spidwies” położonym tuż przy torze żużlowym w Daugavpils, jedząc obiad byłem świadkiem odwiedzin grupy jednego z dwóch bossów miasta. Przeszedł wraz ze swoją świtą. Kobiety im towarzyszące usiadły przy innym stoliku, a panowie zamówili butelkę wina i oddali się rozmowom o interesach. Kelnerka na widok całej grupy wyrwała się zza sennego o tej porze dnia baru i gorączkowo zaczęła to czyścić stoliki, to podawać najróżniejsze zamówienia. Wszystko z uśmiechem na ustach i w iście ekspresowym tempie.

- Widzisz - uśmiechnął się Eryk. - Dzięki mafii naprawdę jest u nas porządek.

## RYGA

Jadąc od granicy litewskiej do Daugavpils, uwagę przykuwały pola uprawne, a raczej ugory na nim pozostawione. Widok był niesamowity: hektary nie wykorzystanego pola i tylko gdzieś po środku gospodarze wydzielili niewielki kwadrat, na którym rosły plony.

Myśl o bezsensownym marnowaniu takiej ilości ziemi nie dawała mi spokoju. Nawet Eryk, doskonale zorientowany w men-

# MOJE ŻYCIE, MÓJ LĘK

talności Łotyszy nie był w stanie wyjaśnić mi mojego zdziwienia.

- Trudno mi powiedzieć, dlaczego tak się dzieje - wzruszał ramionami mój przewodnik. - Domyślam się tylko, że rolnikom nie opłaca się produkować. Cena produkcji jest bowiem większa niż sprowadzenia takich samych produktów z zagranicy. Z drugiej jednak strony, jak będziesz jechał do Rygi, zauważysz że tam nikt nie marnuje nawet kawałka pola. Zresztą im bliżej Rygi, tym bardziej zmienia się Łotwa.

Eryk miał rację. Dostłownie z każdym kilometrem oddalania się od Daugavpils, a zbliżania do stolicy kraju, Łotwa zmieniała się diametralnie. Dobre drogi, bardziej zadbane okolice. I rzeczywiście, obsiane pola.

Ryga, to jakby państwo do państwa. Nie bez znaczenia jest także fakt, że w stolicy żyje niemal połowa całej ludności Łotwy.

Samo miasto także nie przypomina w niczym innych miast nie tylko Łotwy, ale także zdanego z byłego ZSRR.

Widać wyraźnie wpływ hanzeatycki, toteż człowiek czuje się

jakby był w Hamburgu, czy Bremen. Tym bardziej, że na ulicy trudno dostrzec jakiś wytwór wschodniej motoryzacji. Królują mercedesy, audi, ford i jeepy. Sporo jest też cabrioletów, co nawet w polskim, kafejce, a nawet się bardziej rozwiniętym kapitalizmie, jest rzadkością.

Ryga to także miasto „komórkowców”. Wydaje się, że co drugi człowiek poruszający się po mieście korzysta z telefonów komórkowych. Rozmawia się wszędzie. Na ulicy, przejściu dla pieszych, w sklepie, kafejce, a nawet (byłem świadkiem!) w toalecie. Przy czym nikt swojej „komórki” nie chowa po kieszeniach. Wręcz przeciwnie. Każdy kto posiada ów cud techniki paradyje z nim dumnie, dzierżąc w rękach aparat. Przypomina to poniekąd czasy, gdy i u nas zapanował szal na „komórki”. Przy czym obnoszenie się z tego typu aparatami u nas, było niczym w porównaniu z tym co się dzieje w Rydze.

Stolica to też rejon gdzie po raz pierwszy usłyszałem jak ludzie między sobą rozmawiają po łotewsku. O ile w Daugavpils wydawało się, że jestem w jakiejś lepszej Rosji, o tyle w Rydze nie było już najmniejszych wątpliwości, że to zupełnie inny kraj.

Kraj w którym na pozór panuje szczęście i dobrobyt. Tyle tylko, że nie dla wszystkich.

Dawgieiła, ponad 40-letnia kobieta prowadząca własny biznes na peryferiach Rygi, całym postępowaniem łotewskich władz była niezwykle zdegustowana.

- Tylko dlatego, że jestem Polką, aby załatwić coś w urzędzie muszę wyczekiwać tygodniami - mówi. - Mało tego, aby wziąć udział w jakichś obradach władz miejskich i przedstawić swój problem, trzeba płacić. Niezrąb po kilkadziesiąt dolarów. A i tak nie ma pewności, że ktokolwiek cię wysłucha. Coraz bardziej mnie to niepokoi. O wszystkim trzeba walczyć i nie przejmować się upokorzeniami. Jeszcze

mam trochę silnej woli, ale nie wiem na jak długo.

Janusz Bonarowski, którego poznałem w Daugavpils, również nie kryje obaw:

- W samej tylko Rydze jest 100 tysięcy zdemobilizowanej armii rosyjskiej. Boję się, że kie-

dyś to tutaj wszystko pieprznie i będzie drugie Sarajewo...

**Tekst i zdjęcia:**

**Dariusz Gajewski**

PS Imię nauczycielki z polskiej szkoły w Daugavpils zostało zmienione.

## ZARZĄD GMINY W LICHNOWACH

ogłasza

**przetarg nieograniczony**

na remont kapitalny pieców kaflowych w ilości 11 sztuk znajdujących się w lokalach mieszkalnych położonych na terenie Lichnow, Lichnowek, Lisewa Malborskiego, Parszewa.

Termin składania ofert do dnia 9.06.1998 r. do godz. 10.00. Otwarcie ofert odbędzie się w dniu 9.06.1998 r. o godz. 10.15 w siedzibie zamawiającego, pok. nr 5.

Wadium w wysokości 400 zł należy wpłacić na konto zamawiającego BS Malbork O/Szymankowo nr 83030006-837-36011-11/1 do dnia 5.06.1998 r.

Termin realizacji prac: od końca m-c czerwca, lipiec, sierpień 1998 r. Istotne warunki zamówienia (wraz z kosztorysem ślepym) można uzyskać w UG Lichnowy, ul. Tczewska 6, 82-224 Lichnowy pok. nr 16 w godz. 8.00 - 15.00.

Bliższe informacje: tel. nr (055) 271-27-23 wew. 36, p. U. Symonowicz. 03/VAT

## ZARZĄD GMINY LICHNOWY

ogłasza

przetarg nieograniczony na roboty budowlane polegające na budowie sieci wodociągowej wraz z przyłączami do budynków w miejscowości Boręty III.

Sieć dł. 1721 m.b. (ø 160 PE-346 m.b., ø 90 PE - 1375 m.b.) Przyłącza dł. 390 m.b. (ø 32 do 50 PE)

- termin realizacji zamówienia - do 10.10.1998 r.
  - termin składania ofert i wniesienia wadium - do godz. 9.00, 22.06.1998 r.
  - otwarcie ofert - godz. 10.00, 22.06.1998 r.
  - wadium w wysokości 2000 zł należy wpłacić na konto: Bank Spółdzielczy Malbork O/Szymankowo nr 83030006-837-36711-19/4
  - specyfikację istotnych warunków zamówienia można nabyć w Urzędzie Gminy w Lichnowach, ul. Tczewska 6 pokój 13.
- Bliższe informacje pod nr telefonu (055) 271-27-23 wew. 38

03/VAT

## Zarząd Gminy Lichnowy

ogłasza

**ustny przetarg nieograniczony**

na dzierżawę lokalu użytkowego z przeznaczeniem na działalność gospodarczą.

Lokal położony jest w Lichnowach przy ul. Jesionowej 1 na działce nr 108 o pow. 3000 m<sup>2</sup> o KW 19831.

Lokal składa się z 2 pomieszczeń o łącznej powierzchni 37,60 m<sup>2</sup>.

Dzierżawca będzie zobowiązany do płacenia czynszu do 10 każdego miesiąca, który będzie corocznie rewaloryzowany wskaźnikiem inflacji. Oprócz czynszu dzierżawca będzie opłacał koszty eksploatacyjne związane z użytkowaniem lokalu.

Przetarg odbędzie się 1 czerwca 1998 r. o godz. 10.00 w siedzibie Urzędu Gminy w Lichnowach.

Szczegółowe informacje można uzyskać osobiście w siedzibie Urzędu codziennie w godz. 8.00 - 14.00 lub telefonicznie, tel. 271-27-23 wew. 35.

03/VAT

## ZARZĄD GMINY LICHNOWY

ogłasza

przetarg nieograniczony na roboty budowlane polegające na wykonaniu modernizacji drogi do miejscowości Boręty I o powierzchni 6065 m<sup>2</sup>, nawierzchnia alternatywnie z polbruk lub bitumiczna.

- termin realizacji zamówienia - do 10.10.1998 r.
  - termin składania ofert i wniesienia wadium - do godz. 9.00, 22.06.1998 r.
  - otwarcie ofert - godz. 10.00, 22.06.1998 r.
  - wadium w wysokości 6500 zł należy wpłacić na konto: Bank Spółdzielczy Malbork O/Szymankowo nr 83030006-837-36711-19/1
  - specyfikację istotnych warunków zamówienia można nabyć w Urzędzie Gminy w Lichnowach, ul. Tczewska 6 pokój 13.
- Bliższe informacje pod nr telefonu (055) 271-27-23 wew. 38

03/VAT

82-200 Malbork  
ul. Chrobrego 28  
tel. (0-55) 272-37-71  
tel. (0-601) 663-151

**HASPOL**  
ZOT MALBORK

Urządzenia chłodnicze  
i gastronomiczne  
Lady, szafy, zamrażarki, różna  
kuchnie, wagi

**UWAGA rolnicy!**  
Schładzarki do mleka

**RATY, LEASING  
SERWIS, TRANSPORT**

**T**ytuł, to w wolnym tłumaczeniu na polski, znane amerykańskie powidzenie: „the bullet is out of the rifle”. To kowbojskie porównanie, stosuje się zazwyczaj do skrótego opisu sytuacji, która nieodwołalnie nastąpi, choć do jej spełnienia musi upłynąć jeszcze jakiś czas. Odwołując się do porównania - dokładnie tyle, ile potrzeba na to, aby pocisk sięgnął celu.

Pisałem już na tych łamach, że Polska już dawno jest praktycznie w NATO. Jednocześnie białobłoniem nad, obezwładniającym wolę twardych negocjacji, rozdygotaniem polskich elit politycznych w tej zdeterminowanej, niczym lot pocisku, sprawie. Wypada mi jedynie potwierdzić wcześniejsze zapowiedzi i powtórzyć: „pocisk opuścił lufę”. Polska jest w NATO. I co z tego?

No właśnie. Co z tego wynika? Proszę sobie przypomnieć fundamentalną książkę Zbigniewa Brzezińskiego pod tytułem „Plan Gry”. Dobrze tę książkę pamiętam, bo w mojej podziemnej aktywności lat osiemdziesiątych było i miejsce na wydawanie książek „Plan Gry” i „Boże Igrzysko” Normana Davisa, to najbardziej pamiętane przeze mnie pozycje tamtych dokonań. Przypomnę, że autor „Planu Gry” definiuje trzy geostatyczne fronty, na których zderzają się ówczesne superpotęgi. Definiuje także czwarty front, na którym Ameryka musi stawić czoła niebezpieczeństwu. Ten czwarty front geostatyczny Brzeziński opatrzył pytaniem pozostawionym bez odpowiedzi. „Być może będzie to w przyszłości naj-

## W imieniu własnym

# Pocisk opuścił lufę

ważniejszy front?” Ten front to Rio Grande.

No i proszę. Po geostatycznych polach konfrontacji ani śladu. Niemcy zjednoczone, Korea Północna prosi Południową o pomoc żywnościową, a w Afganistanie trwa lokalna wojna domowa. Tymczasem dysproporcja między bogactwem Ameryki, a biedą Meksyku i generalnie Ameryki Łacińskiej rośnie. Czy wody Rio Grande będą w stanie skutecznie rozgraniczać tak dużą różnicę potencjałów? Chyba obawy Brzezińskiego sprzed kilkunastu lat bynajmniej nie osłabły.

Oczywiście Rio Grande postrzegam jako symboliczną linię. Bieda na południu kuli ziemskiej jest nie tylko na zachód od Atlantyku. Całkiem sporo jej na południu Azji i w Afryce. Całkiem odmienne jest życie tam od naszego północnego. I to z grubsza całej naszej Północy - zdecydowanie także jej rosyjskiej części - nawiasem mówiąc objętej jak najbardziej Partnerstwem dla Pokoju i na dokładkę szczególnymi relacjami z NATO. Chyba nie gorszymi od tych jakie nas z NATO łączą. Poza biedą lub jej brakiem różni się także systemami religijnymi choćby. Północ, to takie czy inne, ale chrześcijaństwo. Na Południu z reguły dominują inne pomysły na metafizykę i sens ludzkiego bytu.

Ekskluzywny klub posiadaczy broni atomowej rozrósł się niedawno nieoczekiwanie o egzotyczne - i o zgrozo „południowe” - Indie. Oczywiście było wiele prawdopodobne, że Indie podobnie jak i Pakistan mają „atomówki”, ale co innego przypuszczać, a co innego wiedzieć jak sejsmograf odchyła się nie pozostawiając żadnych wątpliwości. Te wątpliwości zostały rozwiązane także w Pakistanie. I wcale nie jest powiedziane, że tylko te kraje - choć z biednego Południa... nie mają dość ambicji, aby zafundować sobie „bombkę” czy choćby gaz, czy inne zarazki z czym jeszcze mniejsze technologiczny kłopot.

A co my z tym mamy wspólnego? Pozornie nic. Niemcy przecież zjednoczone i razem z nami w sojuszu, a i Rosja jest naszym „partnerem dla pokoju”. No tak, ale gdzie zjednoczone siły sojuszu będą obsadzały front geostatyczny? Gdzie wysłać będziemy naszych chłopców - jak nakazuje tradycja - malowanych?



Jacek Merkel

## Harcerze w koszu

cd. ze str. 37

Latem „Wzlot” odwiedza obozy ZHP. Jest wtedy dla młodzieży okazją postawienia pierwszego kroku w chmurę. Ścisłej, odbycia powietrznej podróży, na wysokość do 50 m, ale jak w windzie. Balon jest wtedy boiem na uwięzi i kursuje góra-dół z pasażerami w koszu. Niestety żywot „Wzlotu” do-

biega końca. Stąd oszczędne używanie go, a więc wyraźne zmniejszenie startów. Także i tych obozowo-wakacyjnych. Z tego też względu nie rozbudowuje się klubu baloniarzy. Liczy on obecnie osiem osób. Bo jakie mają ci młodzi perspektywy? - pyta Adam Barbeka. Ale nie zalamuje rąk. Szuka się sponsorów, którzy zechcieliby wesprzeć entuzjastów lotnictwa i zakupić nowy balon dla Gdańskiej Chorągwi ZHP.

Tekst i zdjęcia:  
Franciszek Marszałek

## Sławne cielaki

cd. ze str. 37

Prezentujemy te sympatyczne maleństwa, gdy jeszcze żyły w boksach cielęcego żłobka. To już zdjęcia archiwalne. Z maluchów wyrosły bowiem spore sztuki, wagi ponad 200 kg, które teraz są we wspólnym stadzie i niczym się już nie wyróżniają. Cała trójka poddana ma być badaniom czy nadaje się do hodowli, jako krowy mleczne. Zachodzi bowiem obawa, że jałwki będą bezpłodne. Osobniki ciąży mnogiej, różnej płci, bywają zwykle niepłodne. A tu mamy dwie cieliczki i byczka. (ma)

Fot. Franciszek Marszałek

## Uwaga, drożdże

Mikrobiolodzy z Gdańska, uczestniczący w badaniach nad zaburzeniami grzybicznymi, są zaniepokojeni wzrostem zachorowań tego typu w szpitalach. Infekcje te są wywołane szczególnie przez drożdże, które do tej pory dość łatwo poddawały się leczeniu antybiotykami i lekami sterydowymi. Okazało się jednak, że lekarze mają do czynienia z nowymi szczepami drożdżaków, które są odporne na działania tradycyjnych specyfików. U niektórych pacjentów leczonych tymi lekami, zamiast do wyzdrowienia, dochodzi nawet do znacznego rozprzestrzeniania się infekcji.

**P** Leszek Miller podziękował ostatnio amerykańskiej Lewicy, z JE Wilusiem Clintonem na czele, za poparcie dla wejścia Polski do NATO. Ja bym tu przedwcześnie nie mówił „hop” - bo w NATO jest cała kupa państw, i jeśli ostatnia z mających wyrazić zgodę będzie np. Islandia, to na pewno w zamian za swą bezcenną zgodę zażąda od nas poszanowania 100-milowej strefy połowu dorsza, gotowania polskich jacek wyłącznie w islandzkich jezierzach i dodawania do wódki lodu wyłącznie z islandzkich lodowców (sprawdzanego do Polski wyłącznie islandzkimi kutrami). A bo co? Ja jako islandzki polityk na pewno bym czegoś takiego zażądał - widząc, jak naszym politykom na tym NATO zależy!

Nasi politycy nie mają elementarnej zdolności, którą posiada każda pani domu robiąca zakupy na bazarze: żadną miarą nie wolno pokazać po sobie, że nam na towarze zależy! Kto to po sobie pokaże - kupi towar po cenie o połowę wyższej. Dlatego politycy demonstrujący niechęć do NATO są z punktu widzenia polskiej racji stanu po prostu bezzenni!

Ogólna reguła brzmi: chcesz pokoju - gotuj się do wojny; chcesz do NATO

## Janusz Korwin - Mikke

# Punkt widzenia

- udawaj, że ci na tym nie zależy - i tak dalej.

A z wypowiedzi p. Millera mam też korzyść, że może wreszcie Państwo mi uwierzyć, że amerykańska partia Demokratyczna (i w ogóle wszyscy d\*\*\*kraci na świecie, to jedna cholerna Lewica - i tyle. Kto powiada, że w państwie ma rządzić nie Prawo: nie jakieś Zasady Moralne - lecz tzw. „wola Ludu” - ten prędzej czy później wybuduje u siebie socjalizm: choćby nawet nie chciał. Poza nieuleczalnymi ciagotami do d\*\*\*kracji” Lewicę charakteryzuje nieuleczalna miłość do Człowieka Pracy. „Człowiekowi Pracy” lewacy gotowi są lizać buty: oczywiście nie sami: to my mamy te buty za nich lizać.

Za komuny polegało na nieustannym świętowaniu Dnia Odlewnika, Dnia Górnik, Dnia Stoczniowca, Dnia Tokarza itd. - dziś można się od tego po prostu wykupić.

Niestety: wykup nie jest tani. Górnikom Rząd proponuje daninę po 50 000 PLN na łebka - którą to daninę mają im zapłacić polskie wdowy i sieroty, polscy renciści i emeryci, budżetowka i przedsiębiorcy prywatni, robotnicy i chłopci... Wszyscy!

Ludzie godzą się na to, bo widzą siebie również jako Ludzi Pracy. Liczą więc - nie bez słuszności - że jeśli sami będą tracić pracę - to inni się na nich złożą.

Nie zdają sobie tylko sprawy, że zamiast zmuszać innych do składki na siebie lepiej byłoby składać do banku własne pieniądze; nie pomniejszone o składki na innych - oczywiście!

Ostatnio JE Jerzy Buzek zarobił u mnie pierwszy PLUS - za ogłoszenie, iż wprowadzamy od 1999 roku „bon oświatowy”. Oczywiście: nie wierzę, że Panu Premierowi się to uda. Przede wszystkim: 1 stycznia 1999 najprawdopodobniej nie będzie już Panem Premierem. Po drugie: natychmiast po ogłoszeniu tego planu zmobilizuje się przeciwko niemu cała potęga biurokracji i związków zawodowych - w tym przypadku: nauczycielskich. A ponieważ w Polsce panuje dziwny obyczaj, że każdą ustawę trzeba konsultować z najgorszymi Wrogami Ludzkości, jakimi są działacze związków zawodowych - przeto projekt albo padnie, albo przejdzie w formie tak okrojonej, że nic z niego nie zostanie.

Ale zawsze przyjemnie sobie pomarzyć...

Nieszczęście polega na tym, że nauczyciel powiada: Ja jestem Pan Nauczyciel - i wszyscy mają się do mnie dostosować. Górnik powiada: Ja jestem Pan Górnik - i wszyscy mają się do mnie dostosować. Tokarz powiada: Ja jestem Pan Tokarz - i wszyscy mają się do mnie dostosować. Kolejarz powiada: Ja jestem Pan Kolejarz - i wszyscy mają się do mnie dostosować. Stoczniowiec powiada: Ja jestem Pan Stoczniowiec - i wszyscy mają się do mnie dostosować. A chłop oświadcza krótko: Ja jestem Nauczyciel zapomina jednak o jednym: w szkole, to on będzie Pan - ale po szkole będzie musiał pokornie dostosować się do żądań: Górnika, Hutnika, Tokarza, Stolarza, Szewca, Piekarza, Stoczniowca i Chłopa!

Powstaje pytanie: Czy nie lepiej temu Nauczycielowi być w szkole pokornym sługą rodziców - a za to PO PRACY dyktować swoje warunki Szewcom, Górnikom itd.? Odmawiając kupna węgla, butów, chleba i innych złych towarów - grożąc za to zakupem ich za granicą, z kompletną obojętnością dla ich „postulatów zawodowych”. Słowo daję: węgiel z RPA jest tańszy od naszego, buty włoskie są wygodniejsze, a bagietki paryskie smaczniejsze...

Oczywiście oznacza to, że rodzice (wśród których są Szewcy, Tokarze, Górnicy i Chłopi) będą ode mnie, Nauczyciela, wymagali, bym dobrze uczył dzieci, przygotowywał się do lekcji, czytał najnowsze książki z dziedzin pedagogiki i stosował to, co jest w nich rozsądne. Nie będę więc już Panem Nauczycielem: będę Pokornym i Wyzyskiwanym Slugą Rodziców. Ale za to po pracy ja będę Pan. To ja będę żył z wyzysku innych!

Ludzie, pomyślcie: jak łatwo zostać wyzyskiwaczem!

Wystarczy, by większość z nas zaczęła o sobie tak właśnie myśleć! Jako o Wyzyskiwaczu Ludzi Pracy. I pozwoliła uchwalić stosowne ustawy, które by zapoczątkowały wreszcie brutalny Wyzysk Człowieka Pracy!

I zostań wreszcie tym Wyzyskiwaczem!

A jak przyjemnie żyje się Wyzyskiwaczom! Poczytajcie Państwo komunistyczne podręczniki!





## KOMPLEKSOWE WYPOSAŻANIE SKLEPÓW I GASTRONOMII *medium* sp. z o.o.

Lady chłodnicze, kasy fiskalne, wagi, metkownice  
Meble i nowoczesne systemy meblowe  
Doświadczenie, rzetelność. Serwis, tel. (058) 620-32-64

**DOBRA KUCHNIA  
POSTAW NA SPRZĘT**



**RATY LEASING**

Gdynia, ul. Portowa 4, tel. 620-02-47, tel./fax 620-30-24  
Elbląg, ul. Królewiecka 96, tel. (055) 234-51-46

## Kwidzyn kupi pensjonat

Rada Miejska w Kwidzynie wyraziła zgodę na kupno przez samorząd pensjonatu Miłosna. Zgoda dotyczy także nieodpłatnego nabycia nieruchomości położonej przy pensjonacie - drogi dojazdowej. W uzasadnieniu Zarząd Miasta stwierdził, że pensjonat Miłosna od kilkunastu lat jest dzierzawiony od Skarbu Państwa. Wykorzystuje się go do działalności kulturalnej i sportowej. Miasto poniosło określone wydatki związane z utrzymaniem budynku w należytym stanie technicznym, zwłaszcza że obiekt wpisany jest do rejestru zabytków. Władze miasta uznały, że najlepszym sposobem na właściwe wykorzystanie budynku i okolicy będzie jego kupno.

## Zarząd Gminy Starogard Gd.

ogłasza

### *pisemny przetarg nieograniczony*

na sprzedaż nieruchomości nie zabudowanych stanowiących własność Gminy Wiejskiej Starogard Gdański, położonych we wsi Nowa Wieś i Linowiec o atrakcyjnej lokalizacji: bezpośrednie sąsiedztwo miasta.

Nieruchomości w planie zagospodarowania przestrzennego gminy przeznaczone są:

- we wsi Nowa Wieś pod budownictwo usługowe z możliwością sytuowania zabudowy mieszkaniowej,
- we wsi Linowiec pod zabudowę przemysłową.

I Nieruchomość obejmująca działkę:

- we wsi Nowa Wieś numer 173/1 o powierzchni 17846 m<sup>2</sup>, KW 28932, cena wywoławcza 440 000 złotych (słownie: czterystaczwadziestycityście złotych).

II Nieruchomość obejmująca działkę:

- we wsi Linowiec numer 134/3 o powierzchni 30035 m<sup>2</sup>, KW 8044, cena wywoławcza 283 000 złotych (słownie: dwieścieosiemdziesiąttrzytysięć złotych).

Otwarcie przetargu odbędzie się dnia **4 czerwca 1998 roku** w siedzibie Urzędu Gminy Starogard Gdański.

Warunkiem wzięcia udziału w przetargu jest wpłacenie wadium w wysokości 10% ceny wywoławczej w kasie Urzędu Gminy Starogard Gdański do dnia 2.06.1998 roku, godzina 13.00 lub na konto Urzędu Gminy Starogard Gdański Kredyt Bank PBI SA Oddział Gdańsk Rejon Starogard Gdański numer 15001025-903659-121020026527 z dopiskiem „Przetarg Nowa Wieś” lub „Przetarg Linowiec” do dnia 2.06.1998 roku.

Oferty zawierające imię i nazwisko lub nazwę firmy, datę sporządzenia oferty, proponowaną cenę, sposób i termin zagospodarowania nieruchomości, oświadczenie o zapoznaniu się z warunkami przetargu i przyjęciu ich bez zastrzeżeń oraz dowód wpłacenia wadium należy złożyć w Urzędzie Gminy Starogard Gdański do dnia 2 czerwca 1998 roku, godzina 15.00, pokój numer 9 (sekretariat).

Wadium przepada, jeśli osoba lub firma, która wygrała przetarg, uchyli się od zawarcia umowy notarialnej.

Wpłacone wadium zostanie zaliczone na poczet ceny nabycia osobie lub firmie, która wygrała przetarg, a pozostałym zwrócone.

Bliższe informacje na temat nieruchomości uzyskać można pod numerem telefonu (069) 162-23-41 lub w siedzibie Urzędu Gminy Starogard Gdański w Wydziale Gospodarki Przestrzennej i Komunalnej, ul. Sikorskiego 9, pokój numer 17.

Zarząd Gminy Starogard Gdański zastrzega sobie prawo odwołania lub unieważnienia przetargu bez podania przyczyn.

220267

... STOP ... JEST PROMOCJA ... STOP ...

# SKORTEX

zapraszamy  
do przyjrzenia się  
naszej ofercie  
w pełnym asortymencie  
odzieży roboczej  
i artykułów BHP

**GWARANTUJEMY** od lat  
jakość, trwałość, wytrzymałość  
dogodne terminy i dobrą cenę  
o reszcie możemy porozmawiać

Elastycznie dopasujemy się do  
potrzeb naszego klienta -  
w zakresie artykułów BHP



skórtex

zakład pracy chronionej

centrala | Braniewo | Olsztynsk 41 | tel. fax 0-55 243-25-62, 243-27-47, 243-26-59  
oddziały | Elbląg | Niska 5 | tel. fax 0-55 232-43-29  
oddziały | Gdańsk | Łąkowa 35/38 | tel. fax 0-58 301-86-35  
oddziały | Szum | Zw. Jaszczurczak 7 | tel. fax 0-55 277-39-46

Przy zakupach naszych artykułów  
udzielamy ulgi przy wpłatach na PFRON

## POLSKA HODOWLA I OBRÓT ZWIERZĘTAMI „POLHOZ” Sp. z o.o. w Warszawie ODDZIAŁ GOSPODARSTWO ROLNE SZYMANKOWO woj. elbląskie

ogłasza nieograniczony przetarg ustny  
na sprzedaż niżej wymienionego sprzętu  
rolniczego

Lp.	Nazwa	Ilość szt.	Cena wywoł. zł
1	Kombajn zbożowy „Bizon”	6	po 25 000
2	Kombajn buraczany „Neptun”	1	3 500
3	Ciągnik C-360	4	od 4 000 do 5 000
4	Ciągnik DT-75	2	po 5 000
5	Prasa rolująca	2	od 1 000 do 1 500
6	Przyczepy	2	od 1 000 do 1 500
7	Siewnik SZU 3,6	3	po 1 500
8	Siewnik do kukurydzy	1	100
9	Rozsiewacz nawozu RPN-3	1	1 000
10	Rozdrabniacz nawozów	2	po 100
11	Siewnik Mazur S 052/2	1	1 000
12	Wyorywacz „Matrol”	1	500
13	Brona talerzowa	1	1000
14	Motopompa	2	po 400
15	Kopaczka elewatorowa	1	500
16	Rozrzutnik obornika	1	1 000
17	Chłodnia SM-1200	1	200
18	Odkurzacz przemysłowy	1	500
19	Agregat do bielienia	1	200
20	Zaprawiarka do zboża	1	500
21	Sieczkarnia RVS-130	1	100
22	Dmuchawa do siana	1	200
23	Rozdrabniacz do słomy	1	120
24	Maszyna „Ascota”	1	100
25	Gietarka do nur	1	150

Przetarg odbędzie się w siedzibie Gospodarstwa w Szymankowie w dniu 29 maja 1998 r. o godz. 10.00.

Prawo uczestnictwa w przetargu mają osoby fizyczne i prawne, które w dniu przetargu dokonają wpłaty wadium w wysokości 10% ceny sprzedaży.

Informacji udzielamy pod nr tel. (055) 271-19-06 lub (055) 271-19-88.