

# IGLOTECH KLIMATYZACJA

**KWIDZYN**

ul. Kopernika 25a, tel./fax (0 55) 279 33 43  
e-mail: kwidzyn@iglotech.com.pl

**GRUDZIĄDZ**

ul. gen. Bema 39, tel./fax (0 56) 465 82 77  
e-mail: grudziadz@iglotech.com.pl

**TORUŃ**

ul. Olsztyńska 53, tel./fax (0 56) 622 11 04  
e-mail: torun@iglotech.com.pl

**BYDGOSZCZ**

ul. Inowrocławska 11, tel./fax (0 52) 348 63 85  
e-mail: bydgoszcz@iglotech.com.pl

**TAXI** Kwidzyn  
ul. Kościelna  
NOWY  
PROMOCYJNY NUMER  
**261 53 00**  
- NA TERENIE  
MIASTA 5 zł  
- DOJAZD GRATIS 200194

**AUTOALARMY**  
BLOKADY SKRZYNI BIEGÓW,  
ZNAKOWANIE POJAZDÓW,  
CENTRALNE ZAMKI  
HAKI HOŁOWICZE  
RADIO ODTWARZACZE  
MONTAŻ GRATIS

**ALARMY DO BUDYNKÓW RATA**  
Autoryzowany Zakład  
AUTO SYSTEM

Kwidzyn - MAREZA ul. Długa 39A  
tel. fax: (055) 279-72-02, 0 601-68-40-11  
Zapraszamy: pn-pt od 9.00 do 17.00

**ERBISKO**  
Non Stop TAXI  
Kwidzyn  
**261 21 01**  
Kwidzyn  
**5** kurs w miesiące  
RABATU  
wyjazd za miasto **40%**  
USŁUGI CAŁĄ DOBĘ

**SERWIS AUDIO-VIDEO**  
NAPRAWA SPRZĘTU  
RTV  
U KLIENTA  
**279-48-40**  
Kwidzyn ul. Wybickiego 4

**TELE TAXI KWIDZYN**  
**24h 9661**  
NA TERENIE MIASTA  
DOJAZD GRATIS  
DLA STAŁYCH KLIENTÓW  
RABATY 200196

**RZUĆ PALENIE**  
TERAPIA  
ANTYNIKOTYNOWA

**REWELACYJNA SKUTECZNOŚĆ**

REJESTRACJA TELEFONICZNA  
**602 48 28 69**

**WIJOSIENNA PROMOCJA REKLAM**  
- najtaniej  
- najszybciej  
- najskuteczniej

Zlecenie w **poniedziałek** emisja **już w środę!**

tel. 261-17-51  
fax 279-40-63

**KURIER**  
widzyński

GAZETA POWIATU KWIDZYŃSKIEGO

**TWOJ STALOWY PARTNER**  
czynny od 7.00 do 23.00  
Kamionka w Kwidzynie  
tel. (055) 279-79-85 do 7  
20-99-36 do 7

**PRODUCENT OFERUJE**  
- Siatki ogrodzeniowe, siatki i inne  
- Gwoździe  
- Śruby  
- Ogrodzenia  
- Konstrukcje metalowe  
- Garaże  
- Rury, pręty kształtowniki  
- Blachy i pokrycia dachowe  
- Wy windy hurtnicze  
- Art. budowlane, rolnicze i ogrodnicze

Dla odbiorców hurtowych  
**RABATY**  
www.tex-1.com.pl  
e-mail: tex-1@tex-1.com.pl

## GARDEJA, KWIDZYN, PRABUTY, RYJEWO, SADLINKI

Rok X nr 21/516 tel. (055) 279 30 59, 261 17 51, fax 279 40 63 23.05.2001 r. ISSN 1232-0099 INDEKS 324965 cena 1,70 zł (w tym 7% VAT)

### KWIDZYN WRACAJĄ

I to na szczęście w normalnym terminie. W ubiegłym roku musieliśmy opóźnić wręczenie statetek, bo... zmienił się cały skład redakcyjny. Poprzednicy nie zadbal o tradycję. A nowi nie mieli na to czasu. Były wtedy pilniejsze sprawy.

Po roku sytuacja jest już opanowana i nie ma żadnych przeszkód, by wskrzesić „Kwidzyn” w dawnej postaci. W tym numerze po raz pierwszy drukujemy kupon plebiscytowy, a na nim kandydatów nominowanych do nagrody przez redakcyjną kapitułę.

Pozostaje mi wierzyć, że czytelnicy gremialnie wezmą udział w zabawie, której finał przypadnie na dni Kwidzyna.

Marek Sidor

### Nominacja dla IP SZANSA NA NAGRODĘ

Firma International Paper Kwidzyn S.A. znalazła się w trójce firm nominowanych do Nagrody Gospodarczej Prezydenta RP w kategorii Inwestycja Zagraniczna w Polsce. W tej kategorii nasza firma zmierza się z concernami OPEL Polska Sp. z o.o. i ISUZU MOTORS POLSKA Sp. z o.o. Tychy. O tym, która z firm zostanie laureatem w tej kategorii, zdecydować oświadczy prezydent Aleksander Kwaśniewski. Prezes International Paper Jerzy Majewski ma nadzieję, że nasza firma ma duże szanse, by zostać laureatem tego konkursu.

Do tegorocznej, IV edycji Nagrody Gospodarczej Prezydenta RP, uprawnionej instytucje i organizacje zgłosiły 132 firmy. Spośród tych kandydatów Kapituła nominowała do Nagrody Prezydenta w siedmiu kategoriach 23 przedsiębiorstwa, w tym kwidzyńskie IP. Spośród nominowanych Prezydent RP oświadczy wybierze laureatów IV Edycji Nagrody, a uroczystość wręczenia nagród odbędzie się 18 czerwca br. podczas koncertu z okazji „Dnia Polskiego” w czasie Międzynarodowych Targów Poznańskich.

Nagroda Gospodarcza Prezydenta RP jest nagrodą szczególną i bardzo prestiżową. Każda z jej kategorii mogłaby być oddzielną nagrodą, dlatego obecność w gronie kandydatów jest ogromnym wyróżnieniem. Nominowani i laureaci to liderzy, którzy są wzorem do naśladowania, którzy budują wizerunek polskiej gospodarki. Rywalizacja nie wiąże się z nagrodą pieniężną, ma ona wymiar symboliczny i to czyni z niej tak prestiżowe wyróżnienie.

Laureatem nagrody zostaje instytucja, która spełnia wszelkie standardy nowoczesności w swojej działalności i może konkurować na globalnym rynku. Wyróżnienie przedsiębiorstwa mają stanowić wzorce dla innych, pokazując w jaki sposób można osiągnąć sukces.

Nagroda służy promocji tych przedsiębiorstw i upowszechnianiu zachowań, które zapewniają sukces w warunkach konkurencji.

Wioletta Rodzicz-Wójcik

### Kwidzyn na Platformie PRAWYBORY JUŻ W SOBOTE

„Start w Kwidzynie, prawyborzy w Malborku, meta w Warszawie”. Pod takim hasłem sztab wyborczy kandydata na posła Platformy Obywatelskiej przygotowuje wyjazd do Malborka w dniu 26 maja. Do urny wyborczej na staceczku przy bulwarze nad Nogatem będzie trzeba przetransportować około 300 osób.



Od tego spotkania wszystko się zaczęło. Start kwidzyńskiej platformy

Na sobotę zamówiono kilka autokarów, które wyruszą z kwidzyńskimi mieszkańcami do Urzędu Miejskiego na prawyborzy do Malborka. Tam oprócz głosowania będzie można spotkać się ze wszystkimi kandydatami, pobawić się na zorganizowanym pod zamkiem festynie. Dodatkowo dla wytrwałych zaproponowano zabawę w leśniczówce Wydry.

Pozycja wywalczona w prawyborach ustawi taktykę na całą kampanię wyborczą. Za wczesnie jest mówić o szansach. W prawyborach wszystko się może zdarzyć - powiedział kandydat Leszek Czarnobaj.

Kwidzyński starosta nie

### SLD wybrało JERZY ŚNIEG KANDYDATEM

W związku z wrześnieowymi wyborami parlamentarnymi kwidzyńska organizacja powiatowa Sojuszu Lewicy Demokratycznej, licząca obecnie blisko 400 członków, skupionych w 10 kołach, postanowiła wyłonić swojego kandydata do sejmiku RP. W 7 kołach zebrania podjęły uchwały, aby był to tylko jeden kandydat, gdyż rozproszenie głosów znacznie zmniejszyłoby szanse na uzyskanie mandatów z naszego powiatu.

Wymieniono kilka nazwisk potencjalnych kandydatów, gdyż w SLD jest wiele osób godnych sprawowania mandatu członka najwyższej władzy ustawodawczej. Ostatecznie zgodę na kandydowanie wyraził tylko przewodniczący Rady Powiatowej i członek Rady Naczelnej SLD, Jerzy Śnieg. Jego kandydaturę Radzie Powiatowej w Kwidzynie rekomendował jednogłośnie Zarząd Powiatowy podczas posiedzenia w dniu 9 maja br. z udziałem przewodniczących kół.

Rada Powiatowa na zebraniu w dniu 16 maja br. z udziałem radnych SLD i przewodniczących kół uchwaliła, że z naszego powiatu powinien startować tylko jeden kandydat. Po dyskusji na temat szans zdobycia mandatu został nim Jerzy Śnieg. W tajnym głosowaniu został on jednogłośnie poparty przez członków Rady Powiatowej.

Aby znaleźć się na liście wyborczej, zgodnie z obowiązują-



Kandydat lewicy spogląda na prawo

W tym SLD regulaminem wyłaniania kandydatów na posłów i senatorów, kandydaty Jerzego Śniega muszą zaakceptować władze powiatowe, a następnie naczelne SLD podczas konwencji wyborczej w lipcu br.

MS

dozkończenie na str. 5

### „KWIDZYN” 2001

KOGO NAGRODZIMY ZA SUKCESY W DZIEDZINIE GOSPODARKI, AKTYWNOŚCI SPOŁECZNO-POLITYCZNEJ, KULTURY I SPORTU?

Już po raz ósmy redakcja „Kuriera Kwidzyńskiego” ogłasza doroczny plebiscyt o statuetce „Kwidzyna”. Ma on wyłonić liderów, którzy pozytywnie wyróżniają się w powiecie kwidzyńskim, tych wszystkich, którzy potrafili porwać za sobą innych, a także tych, którzy własną pracą osiągnęli sukces.

Kupon na str. 12

**JUŻ TERAZ!** Wszystko o nas w Internecie! [www.wpomorskie.com.pl](http://www.wpomorskie.com.pl)  
aktualności, ogłoszenia drobne, przetargi od teraz w sieci

- Str. 2 - Modernizacja ul. Granicznej
- Str. 3 - Kładka nad torami już w czerwcu - Nowe mieszkania na ul. Szerokiej
- Str. 4 - Nowe biuro TP S.A.
- Str. 5 - Trybuna dla wszystkich
- Str. 6 - Wymień prawo jazdy - Włamania do samochodów - Nowe rondo
- Str. 7 - Interpelacje i zapytania radnych - Ile zarabia prezes spółki „Zdrowie”?
- Str. 8 - Targi Staroci - Stańko Kwartet
- Str. 9 - Potyczki z żoną
- Str. 10 - Festiwal Kerygmat
- Str. 11 - Ogłoszenia drobne
- Str. 12 - Kwidzyn 2001
- Str. 13 - Hobby
- Str. 14 - Informator
- Str. 15 i 16 - Sport

## Stowarzyszenie Taksówkarzy Kwidzyńskich NON STOP TAXI

Zwracamy się z uprzejmą prośbą o sprostowanie artykułu, który ukazał się w Kurierze Kwidzyńskim nr. 20/511 pt. „Taksówkarska uprzejmość”.

Stowarzyszenie Taksówkarzy Kwidzyńskich „NON STOP TAXI” czuje się urażone pomówieniem o to, że co innego taksówkarze, a co innego robi. Pragniemy poinformować panią i wszystkich panów czytelników, iż nasze Stowarzyszenie „NON STOP TAXI” posiada własny Statut i wewnętrzny regulamin, który musi być i jest surowo przestrzegany. Uważamy się za solidnych i uczciwych taksówkarzy i nie chcemy, aby ktoś o nas myślał inaczej. Jeżeli ma pani konkretnych czytelników z konkretnymi przypadkami, proszę o kontakt ze mną.

Chcę nadmienić, iż w Kwidzynie nie jesteśmy jedynymi, którzy nie jeżdżą w naszym Stowarzyszeniu, nie możemy brać odpowiedzialności, co reklamują, a co robią w rzeczy-

wiście.

Taksówek w Kwidzynie przybywa i będzie z tym coraz więcej problemów. Ja chciałbym wszystkim przyszyść i obecnym klientom korzystającym z taksówek poradzić, aby przed zajęciem miejsca w taksówce spojrzeli na firmę, w jakiej taksówka ta jeździ, na numer boczny taksówki i wtedy skorzystali z usługi, a w razie źle wykonanej usługi będzie wiadomo, na kogo i do kogo należy sprawę zgłosić.

Z poważaniem

Prezes Zarządu  
Miroslaw Nawrocki

## „TAKSÓWKARSKA UPRZEJMOŚĆ” - CIĄG DALSZY

Najprościej jest napisać „taksówkarska uprzejmość” i o tym, że taksówkarze to oszuści i złodzieje lub jeszcze gorzej. Zanim pani redaktor artykułu napisała to, co umiała, powinna ustalić że, przy dworcu na jednym postoju stoją cztery grupy taksówkarskie, a mianowicie:

Stowarzyszenie Taksówkarzy Non-Stop TAXI - pojazdy oznakowane swoim logo na drzwiach przednich, nr tel. 261 21 01, na drzwiach tylnych „Przejazd w mieście 5 zł bez postępu”.

TELE TAKSY prywatne p. Zaznaczanie na drzwiach tel 96 61 opłata niezmana?

TAXI Kwidzyn białe logo na drzwiach nr tel. 261 53 00 opłata 5 zł

TAXI - niezreżeni; według taksometru

Każdy stosuje inne ceny za przejazd, nie jest w artykule napisane, jaką taksówką jeżdżą klient, którego skasowano 10 zł na ul. Miłosną. Jadąc według taksometru zgodnie z legalizacją tj. 5 zł pierwszy km i następnie 1.80 za każdy kilometr w dzień, natomiast nocą i w święta 5 zł/km i następnie 2.70 za km od dworca na ul. Miłosną na pewno będzie około 10 zł albo i więcej. Powiatowy Rzecznik Praw Konsumenta i władze Miasta i Powiatu niech wreszcie zajmą się postojami w Kwidzynie, o co niejednokrotnie występowało Stowarzyszenie Taksówkarzy - ale jak na razie bez echa. Zgodnie z ustawą o transporcie taksówkami Urząd wydające koncesje wypisuje miejsce postoiu danego pojazdu, jak mają inne miasta „Grudziądz, Iława itp.” Taki bałagan

może być tylko w Kwidzynie, gdzie na jednym postoju stoją cztery. Każdy stosuje inne ceny. Nikt cen nie zawyża poza wskazania taksometru, tylko nie wie społeczeństwo, do kogo ma wsiąść, aby jeżdżać taniej.

Eventementem na skalę kraju jest również jazda przez całe miasto za 5 zł. Niech mi Pani redaktor znajdzie takich taksówkarzy. Szuka pani dziury w całym, to proszę: Miasto kończy się w kierunku Grudziądz tablicą przy sklepie na ul. Miłosnej i dalej jazda według taksometru lub według mego widzimisie, bo firma „Plati”, „BM” za lasem przed Bądkami to Miłosna 35. Gdzie są tabliczki ze znakiem „II strefa TAXI”. Gdyby każda grupa stała na swoim postoiu (a placów jest dosyć) to by nie było trudno ustalić nieuczciwego lub wulgarnego taksówkarza. Nasze stowarzyszenie, do którego ja należę, ma swój statut, swoje władze, jest zarejestrowane w sądzie. Jest regulamin, który przewiduje kary i pochwały. Klient nasz pan, dobre hasło, ale darmo wozić nikt nie chce i nie powinien.

Oczekuje sprostowania tego mądrego artykułu, a jeżeli brak jakiś szczegółów, to zapraszam.

Imię i nazwisko do wiadomości redakcji

## Po latach starań W KOŃCU RUSZA MODERNIZACJA ULICY GRANICZNEJ

Mieszkańcy bloków wielorodzinnych przy ulicy Granicznej po latach oczekiwania i wielokrotnych starań doczekali się modernizacji terenu swojego osiedla. W jej ramach wykonane zostaną nowe osiedlowe uliczki wraz z parkingami, chodniki i plac sportowozabawowy. W planie znajduje się także rekultywacja zieleni.



Ulica Graniczna w dużej części jest drogą gruntową

Mieszkamy tu od 1991 r. i od tego czasu czekaliśmy na dokonanie zagospodarowania naszego osiedla. Teren był, owszem, urządzony, ale tylko „w połowie” - z jednej strony osiedla. Każdy,

któ przychodzi do nas po większym deszczu, wie, że trzeba tu brnąć w błocie. Do tego nie rozwiązana była do końca sprawa parkingów - każdy parkował, gdzie mógł. Rokrocznie po kilka razy wysyłałmy pisma w naszej sprawie do kolejnych burmistrzów i rokrocznie kończyło się na obietnicach - mówią mieszkańcy z Granicznej.

Jak poinformował nas wiceburmistrz Piotr Hala-giera, rozstrzygnięty został przetarg na modernizację ulicy i wykonawca rozpoczyna już pierwsze prace. Obejmą

one nie tylko teren wspomnianego osiedla, ale również okolice ulicy. Całość została podzielona na dwa etapy. W pierwszym etapie, jeszcze w tym roku, wykonana zostanie infrastruktura wokół budynków - jezdnie, parkingi, chodniki. Plac zabaw oraz zieleni urządzone zostaną najprawdopodobniej w roku przyszłym.

Drugi etap to modernizacja ulic Granicznej, Radzyńskiej, Zdrojowej, Żytniej i Żurawiej, gdzie oprócz nowej nawierzchni wymieniono na zostanie sie wodociągowa, położona kanalizacja sanitarna i deszczowa itd. Całość prac, które rozpoczną się również w tym roku, ma być zakończona do 30.10.2003 r. Planuje się, że ogólny koszt inwestycji wyniesie 4 mln 50 tys. zł, z tego w roku 2001 wydany zostanie 1 mln 300 tys. zł.

tekst i zdjęcia  
Michał Klain

Dzieci z Granicznej też czekają na remont swojej ulicy

## KOMUNIKATY POLICJI

Uwaga działkowicze!

Działkowicze pokrzywdzeni w wyniku włamań na terenie ogródków w Dankowie w okresie od sierpnia 2000 do stycznia 2001 r., którzy do chwili obecnej nie zgłosili faktu kradzieży, proszeni są o przybycie pod bramę główną ogródków w dniu 26 maja 2001 r. w godz. 12.00-14.00. Będzie tam w radiowozie czekał policjant, który wykona czynności procesowe.

Komu zginęły tuje?

Funkcjonariusze Komendy Powiatowej Policji w Kwidzynie podczas patrolu na ulicy Owczej zatrzymali dwóch mężczyzn, przy których zabezpieczono 7 krzewów tuji, wysokości 150 cm każdy. Osoby, które stwierdziły u siebie kradzież podobnych krzewów, proszone są o pilny kontakt telefoniczny z naczelnikiem sekcji dochodzeniowo-śledczej KPP w Kwidzynie tel. 645 70 50 w. 300.

## Z NOTATNIKA DETEKTYWA

**Po prostu zabrał**  
13.05. mieszkanka z ulicy Warszawskiej w Kwidzynie zgłosiła kradzież wiesz stereofonicznej Technics o wartości 300 zł. Kradzieży dokonał... były małżonek poszkodowanej.

**Piła z magazynu**  
14.05. nieustalony sprawca po ukreńczeniu kłódki na drzwiach wejściowych dostał się do magazynu w Lipiankach (gmina Kwidzyn), skąd skradł piłę spalnicową o wartości 800 zł na szkodę WZMW oddział Kwidzyn.

**Samochodowi złodzieje**  
14.05. nieznaną sprawca uszkodził zamek w drzwiach samochodu ford granada stojącego na ulicy Staszica w Kwidzynie i po wejściu do wnętrza usiłował dokonać kradzieży radioodtwarzacza marki Pioneer powodując jego zniszczenie. Straty oceniono na około 600 zł. Tego samego dnia na ulicy Polnej z malucha skradziono dwa głośniki o wartości 200 zł. Dzień później po wybiuciu szyby ktoś wiał się do opła astry, zaparkowanego na ulicy Reymonta w Kwidzynie. Ze środka zginęła tylna półka z głośnikami o wartości około 500 zł.

**Potrącił rowerzystę**  
14.05. 46-letni mieszkaniec powiatu elbląskiego, kierujący samochodem ciężarowym jechał wraz z przyczepą, na ulicy Daszyńskiego w Kwidzynie potrącił 30-letnią rowerzystkę, mieszkankę Kwidzyna. W wyniku wypadku poszkodowana doznała obrażeń ciała w postaci ran ciętych głowy oraz ogólnych potłuczeń i została przewieziona do szpitala. Kierowca był trzeźwy.

**Chciał się włamać**  
15.05. nieznaną sprawca zniszczył roletę zabezpieczającą drzwi wejściowe do baru przy ulicy Hallera w Kwidzynie. Do środka się nie dostał, ale spowodowane straty oceniono na około 400 zł.

**Na ryby**  
15.05. nieznaną sprawcę po wybiuciu szyby w oknie dokonali włamania do sklepu wędkarskiego przy ulicy Grudziądzkiej w Kwidzynie, skąd zabrali wędkę

teleskopową oraz kolowrotek. Straty oceniono na 950 zł.

**Skradziony ford**  
16.05. w Raniewie (gmina Prabuty) nieznaną sprawca dokonał kradzieży forda escorta nr rej. ELY 4817. Wartość skradzionego pojazdu oszacowano na około 12 tys. zł.

**Portfel z zawartością**  
16.05. przy ulicy Chopina w Kwidzynie nieznaną sprawca skradł portfel z zawartością 120 zł w gotówce oraz dokumenty, m.in. dowód rejestracyjny i kartę bankomatową. Łączne straty wyniosły około 400 zł.

**Odjechał simsonem**  
18.05. nieznaną sprawca po uprzednim ukreńczeniu kłódki wszedł do garażu przy ulicy Warszawskiej w Kwidzynie, skąd skradł motorower simson nr rej. GKW N057 wartości 2 tys. zł.

**Reflektor i lusterko**  
18.05. nieznaną sprawca wiał się do samochodu seat Ibiza zaparkowanego przy ulicy Polnej w Kwidzynie. Zginął reflektor halogenowy oraz dwie listwy relingowe. Straty wyniosły około 750 zł. Dwa dni później wiałano się do toyoty stojącej przy ulicy Wschodniej skąd zabrano lusterko zewnętrzne od strony kierowcy wartości 300 zł.

**Maluchem w barierkę**  
20.05. na ulicy Lotniczej w Kwidzynie straż przemysłowa zatrzymała 27-letniego mieszkańca powiatu kwidzyńskiego, który jadąc fiatem 126p uszkodził barierkę. Przeprowadzone badania wykazały, że kierowca znajdował się w stanie nietrzeźwym (ponad 2 promila alkoholu).

**Nietrzeźwy w rowie**  
20.05. o godzinie 22.20 zatrzymano w Kwidzynie 34-letniego kierowcę mieszkańca powiatu kwidzyńskiego, który nie zachował należytej ostrożności i wjechał do przydrożnego rowu. Badania wykazały u niego 2,18 promila alkoholu.

**Zabrał koło**  
21.05. w godzinach nocnych ktoś wiał się do fiata 125p zaparkowanego przed blokiem przy ulicy Mickiewicza w Kwidzynie, z którego skradł koło zapasowe wartości 100 zł.

## STRAŻ POŻARNA INFORMUJE

W dniach 14.05 - 20.05.2001 r. na terenie powiatu kwidzyńskiego odnotowano 5 zdarzeń, w tym 4 pożary i 1 miejscowe zagrożenie. Łączna wartość poniesionych strat wyniosła ok. 3 tys. złotych.

- W dniu 14.05 br. zastęp OSP Gardziej brał udział w gaszeniu pożaru szop gospodarczej w Gardziej. Szopa uległa spaleniowi w całości, przyczyną pożaru nie ustalono.

Straty oszacowano na ok. 1 tys. złotych.  
- W dniu 15.05 br. zastępy z OSP Prabuty i OSP Kołodziej brały udział w gaszeniu pożaru młodka sosnowego w Prabutach. Spaleniowi uległo ok. 10 arów pozycja leśnego. Przypuszczalną przyczyną zdarzenia było podpalenie.

- W dniu 15.05 br. zastęp z JRG Kwidzyn uczestniczył w gaszeniu pożaru samochodu osobowego marki Audi w Kwidzynie przy ul. Matejki. W wyniku pożaru spaleniowi uległ osprzęt silnika samochodu. Przypuszczalną przyczyną powstania zdarzenia było zwarcie instalacji elektrycznej pojazdu.

Straty wyniosły ok. 2 tys. złotych.

Krystyna Maniewicz

## USC

Urodzeni:

dziewczęta - 9

chłopcy - 10

Ślubów - 2

## Zgony:

Feliks Misiarek  
Stanisław Michalski  
Marek Sosnowski  
Jadwiga Cielątkowska

Kazimiera Markowska  
Leon Raczyński  
Andrzej Plechowski

## REKLAMA

Połączenie z Internetem 1gr/3min

**INET**

82-500 Kwidzyn, Tezowna 1E  
tel. 261 52 00, 239 83 17

**KOMPUTERY**

RATY bez poręczenia  
Rabat przy zakupie  
KOMPUTERA

Serwis Sprzętu  
Komputerowego

## Przy współudziale PFRON-u NAPRZECIWIW NIEPEŁNOSPRAWNYM

Zakup dwóch mikrobusów, pozwalających rozwiązać problem komunikacji osób niepełnosprawnych w mieście, budowa windy w Urzędzie Miejskim, impreza integracyjna, likwidacja barier architektonicznych w obiektach ogólnodostępnych - to inwestycje jakie zaistnieją w roku bieżącym dzięki przyjętej uchwałę rady miejskiej i dzięki wsparciu Państwowego Funduszu Rehabilitacji Osób Niepełnosprawnych. Całość inwestycji szacowana jest na około 600 tys. zł., z czego połowę sfinansuje PFRON.

Program Rozwiązywania Problemów Osób Niepełnosprawnych w Gminie Miejskiej Kwidzyn, przyjęty 30 listopada ubiegłego roku uchwałą rady miejskiej stał się dla miasta zaczynem do tego, by wspólnie z Państwowym Funduszem Rehabilitacji Osób Niepełnosprawnych przystąpić w tym roku do realizacji wybranych zadań inwestycyjnych wynikających z programu.

Całość zaplanowanych na ten rok inwestycji wyniosła by około 600 tys. zł. Uchwała rady miejskiej w tej sprawie daje gwarancję wsparcia finansowego ze strony PFRON-u.

### KLADKA NAD TORAMI

Możliwość oraz szybsze tempo przyjęcia uchwały spowodowane były budową kładki nad torami. Zgodnie z obowiązującym prawem budowlanym każda nowa inwestycja wymaga likwidacji barier architektonicznych, w związku z tym władze miasta zobowiązane byłoby wybudować przy kładce dwie windy dla osób niepełnosprawnych, które kosztowałyby około 300 tys. zł.

W związku z powyższym padła propozycja skierowana do PFRON, by zamiast finansowania dwóch wind, zakupić dwa mikrobusy, które kompleksowo załatwiłyby transport osób niepełnosprawnych na terenie miasta.

Przyjęcie uchwały o wspólnej (z PFRON) realizacji in-

westycji i zadań, wynikających z Programu Rozwiązywania Problemów Osób Niepełnosprawnych otwiera drogę do dalszych rozmów z Funduszem na temat pozyskania funduszy.

### PLANOWANE INWESTYCJE I ZADANIA

W ramach pozyskanych w ten sposób środków planuje się:  
- Budowę windy w Urzędzie Miejskim, która umożliwi osobom niepełnosprawnym dostęp do wszystkich pomieszczeń UM.

- Wspomniany powyżej zakup dwóch pojazdów, pozwalających rozwiązać problem komunikacji osób niepełnosprawnych w naszym mieście (przy okazji inwestycji „kładka dla pieszych” jako rozwiązanie alternatywne dla osób niepełnosprawnych zaproponowane realizację programu transportowego, rezygnując w ten sposób z drogi i narzonych na dewastację wind);

- Zorganizowanie imprezy integracyjnej z cyklu „Pokonać bariery”;

- Likwidację barier architektonicznych w obiektach ogólnodostępnych; realizacja przy współudziale miasta np.: przychodnia lekarska przy ul. Kollataja, wejście do Zespołu Zamkowo-Katedralnego i in.

Wioletta Rodzicz-Wójcik

## Prace zgodnie z planem KLADKA JUŻ W CZERWCU

W szybkim tempie trwa budowa kładki nad torami kolejowymi. Prace zakończą się i kładka zostanie oddana do użytku najprawdopodobniej już pod koniec czerwca. Roboty przebiegają zgodnie z harmonogramem, choć w ich trakcie natrafiono na kilka niespodzianek. Okazało się, że pod ziemią znajdują się instalacje, które nie były nigdzie zinwentaryzowane. Kłopot sprawić też może budynek dyżurnego ruchu przy peronie 1, gdzie trzeba będzie rozebrać część zbyt wysokiego komina.



Już wkrótce na żelbetonowych filarach montowane są stalowe przęsła. Na pierwszym planie widoczny pojazd do przysięgi windy

Wspomniane przebudowy będą miały pewien wpływ na wzrost końcowych kosztów. Jak twierdzi Irena Zalewska, inżynier miasta, przeszkody nie wpłyną natomiast na przedwybrany termin oddania kładki do użytku. Gotowe są już żelbetonowe podpory. Rozpoczęto się już montowanie konstrukcji stalowych przęseł, które zostały przywiezione z Bydgoszczy. Wydatki na budowę wyniosły w tym roku 1 mln 680 tys. zł.

Mieszkańcy z ulicy Grunwaldzkiej, na etapie wydawania pozwolenia na budowę zaprezentowali przeciwko wprowadzeniu sygnalizacji świetlnej „na przycisk” na przejściu dla pieszych, które powstanie przy zejściu z kładki, ponie-

waż zatrzymujące się samochody mogłyby wielokrotnie zwiększyć i tak już dużą emisję spalin i hałasu. Decyzję w tej sprawie wyda urząd wojewódzki w Gdańsku, ale zgodnie z sugestią mieszkańców burmistrz odroczył budowę sygnalizacji „na przycisk”. Zamontowane zostanie żółte światło ostrzegawcze. Natomiast jeśli nie zostanie wydane pozwolenie na takie światło, urządzi się tam zwykłe przejście dla pieszych, oznakowane bardziej przepisanymi. Pieszy nie powinno sprawić to większego kłopotu - powiedziała Irena Zalewska.

W projekcie budowy kładki przewidziano, że na obydwu zejściach funkcjonować będą windy dla niepełnosprawnych. Ponieważ

jednak ich koszt wynosi około 300 tys. zł, a pozbawione stałego dozoru narażone byłyby na dewastację, padła propozycja, aby osoby niepełnosprawne mogły w zamian korzystać z komunikacji autobusowej. W ramach wprowadzanego właśnie programu likwidacji barier architektonicznych w mieście (piszemy o nim obok) planuje się zakup dwóch mikrobusów przystosowanych do przewozu wózków.

- Osoba na wózkach, która będzie chciała dostać się np. z dworca PKP na Zatorze, będzie mogła zadzwonić do Domu Opieki Społecznej, gdzie (w godz. 7.00-20.00, a w święta 9.00-17.00) będą dyżurowali kierownicy obsługujący mikrobusy. Odpłatność za kurs w granicach miasta wyniosłaby 5 zł, jednak decyzję co do tego, czy w ogóle taka opłata będzie wprowadzona, podejmie rada miejska. Podobne rozwiązanie funkcjonuje z powodzeniem w innych miastach, np. w Gdyni - powiedział nam radny Kazimierz Gorlewicz.

Po uruchomieniu komunikacji miasto będzie mogło starać się o zgodę na to, aby kładka mogła funkcjonować bez wind, ponieważ zgodnie z obowiązującym prawem budowle takie muszą być pozbawione barier architektonicznych.

tekst i zdjęcie  
Michał Klain

## „Renawa” buduje MIESZKANIA NA SZEROKIEJ

15 maja, w wtorek, prezes Spółdzielni Mieszkaniowej „Renawa” w Kwidzynie, Jerzy Śnieg, w obecności zaproszonych gości dokonał oficjalnego przekazania lokali mieszkalnych przy ul. Szerokiej 3.

Jesienią ubiegłego roku oddano do użytku segmenty A i B, zaś kolejno to wspomniany wyżej segment C, liczący 28 mieszkań o ogólnej powierzchni 1436 m<sup>2</sup>. Są to lokale dwu i trzy pokojowe, a cena za 1 m<sup>2</sup> wynosi 1660 zł. Lokatorzy otrzymali klucze nieco wcześniej, by móc dokonać ewentualnej modernizacji swego mieszkania, jak położenie kafli, urządzenie kuchni lub łazienki według własnych potrzeb i możliwości czy chociażby pomalowanie ścian na wybrany przez siebie

kolor. Przewodniczący rady miejskiej Mirosław Potulski w swej wypowiedzi podkreślił, iż radni, rozumiejąc trudności lokalowe w naszym mieście, w pełni przychylają się do działań prowadzonych przez prezesa SM „Renawa” Jerzego Śniega, których efekty są dziś widoczne.

- Na zaniebanym jeszcze nie tak dawno terenie między ulicami Warszawską a Szeroką powstaje piękne osiedle mieszkaniowe. Zasadną zatem i trafna była decyzja rady, przychy-

lająca się do wniosku prezesa SM „Renawa” o bezprzetargowy przekazaniu terenu pod zabudowę. Widząc pozytywne efekty działań w postaci budowanych lokali samorząd poręczył kredyt na budowę kolejnych mieszkań - powiedział M. Potulski.

Oprócz estetycznie wykonanej elewacji zadbano również o teren bezpośrednio przyległy, zagospodarowując go zielenią, a w bezpiecznym miejscu usytuowano plac zabaw dla dzieci.

Hanna Cieślak

artykuł sponsorowany, artykuł sponsorowany, artykuł sponsorowany

## KONKURS Uroczy zakątek Tatr czeka na zwycięzców!



poniedziałku do czwartku każdego tygodnia. Warun-

na żywo Telewizja Kwidzyn dla zwycięzcy konkursu właściciel Automyjni funduje tygodniowy pobyt w Zakopanem w pensjonacie Kiszówka. Laureat konkursu będzie również powiadomiony o wygranej a imię i nazwisko zostanie opublikowane w Kurierze Kwidzyńskim. Losowanie nagrody odbędzie się w obecności notariusza.



Zapraszamy Państwa do wzięcia udziału w konkursie Auto Mjny. Zwycięzca z osobą towarzyszącą będzie miał okazję spędzić niezapomniany tygodniowy pobyt na łonie natury, wśród zawsze pełnych uroków Tatr. Uczestnikiem konkursu może być osoba pełnoletnia, która dokonała zakupu samochodu za kwotę co najmniej 20 zł w Automyjniach Sławomira Więckiego w dniach od

kwietnia do 31 maja 2001 r. Losowanie nagrody odbędzie się 6 czerwca 2001 r. o godz. 12.15 w siedzibie radia FM w Kwidzynie przy

Nie Państwo nie ryzykują, dlaczego więc nie spróbować? Może to właśnie Państwo zostaną zwycięzcami konkursu, czego wszystkim serdecznie życzy Automyjnia, Kurier Kwidzyński, radio PM i TKK.

Zapraszamy do udziału w konkursie i życzymy szczęścia w losowaniu!

20016



Sieć Handlowa  
**STABIL**

**Whirlpool**  
Gospodarstwo Domowe

**Wygraj Mercedesa Klasy A**

kupując energooszczędne urządzenie Whirlpool Klasy A możesz wygrać Mercedesa Klasy A

O szczegóły pytaj sprzedawcę.

**PROMOCJA TYLKO DO 18 SIERPNIA 2001**

Sieć Handlowa Kwidzyn ul. Sztumska 14  
**STABIL** tel. 261-24-24

200163  
**VEGA SYSTEM S.p.A.**  
82-500 Kwidzyn,  
ul. Chopina 26 pok. 307  
CENTRUM FINANSOWO BIUROWE  
tel./fax (055) 261 06 17

**NAJLEPSZE GENEY W KWIDZYŃSKIM**  
PROFESJONALNA OBSŁUGA SERWISOWA

Systemy komputerowe  
Sieci rozległe  
Szkolenia Software  
(z uzyskaniem certyfikatu)

e-mail: vega@hat.pl www.vega.tczew.pl

**KREDYTY GOTÓWKOWE 1-10 TYS. ZŁ**

BEZ PORĘCZYCIELI DO 6 TYS. ZŁ  
BEZ ZGODY WSPÓŁMAŁŻONKA DO 3 TYS. ZŁ  
DLA OSÓB SAMOTNYCH  
DLA EMERYTÓW I RENCISTÓW (tel. 648-70-00)  
MOŻLIWOŚĆ WYBORU BANKU

BIURO ul. Chopina 26 pokój 209  
(dawna siedziba POLICJI) 20016

200152  
**Udzielamy KREDYTY GOTÓWKOWE**

261-04-95 Kopernika 25 A  
I piętro

## Nowa placówka TP S.A. WYGODA DLA KLIENTÓW

Światowy Dzień Telekomunikacji stał się również dniem uroczystego otwarcia nowego Biura Obsługi Klienta TP S.A, mieszczącego się w Kwidzynie przy ulicy Braterstwa Narodów 50. Na otwarciu nie zabrakło przedstawicieli władz samorządowych z miasta i powiatu, przedstawicieli świata biznesu oraz przedstawicieli kwidzyńskich mediów.

foto. Katarzyna Sidor



Ostateczne przecięcie wstęgi przez Bogdaną Drywień

Uroczystego przecięcia wstęgi dokonali przewodniczący rady powiatu Zygmunt Krukowski, przewodniczący rady miasta Mirosław Potulski, dyrektor regionu TP S.A. Jan Drzewiński oraz gospodarz - dyrektor regionu obsługi klientów w Kwidzynie Bogdan Drywień.

Bardzo cieszą się z dzisiejszego zaproszenia, ale najbardziej cieszą się z tego, że oprócz nas pracowników TP S.A jest tak liczne grono gości. Takie okazje jak dzisiejsza są sposobem na pokazanie jak się zmieniamy i pokazanie, że jest coraz lepiej. Jeżeli chodzi o klienta, to w takiej placówce będzie on lepiej przyjmowany

i będzie mu milej załatwiać swoje sprawy - powiedział dyrektor Jan Drzewiński.

foto. Katarzyna Sidor



Prezentacja telekonferencji

Ponieważ Światowy Dzień Telekomunikacji odbywał się pod hasłem Internetu, podczas uroczystego otwarcia nie zabrakło również prezentacji najnowszych osiągnięć w tej dziedzinie. Przybyłym gościom zaprezentowano również krótką telekonferencję z dyrektorami oddziałów TP S.A. za pomocą łączy ISDN. Nowa siedziba Biura Obsługi Klienta przy ulicy Braterstwa Narodów 50 czynna będzie od poniedziałku do piątku w godz. 8.00-17.00, w soboty natomiast w godz. 9.00-13.00.

Anna Bińczak

artykuł sponsorowany, artykuł sponsorowany, artykuł sponsorowany

## Malborska inicjatywa w Kwidzynie ŚLUB JAK Z BAJKI

Para młoda przechadzała się wolnym krokiem ulicami miasta, wzbudzając uśmiechy i zaciekawienie mijanych przechodniów. W taki niecodzienny sposób reklamowali swój sklep Katarzyna Zarzycka i Tadeusz Zalewski.

foto. Anna Bińczak



Para młoda stanowiąc żywą reklamę salonu sukien ślubnych

W zeszłym tygodniu w Kwidzynie przy ulicy Kościuszki uroczyste otwarto nowy sklep i wypożyczalnię sukien ślubnych i ubrań wizerunkowych. Zamiarem właścicieli jest stworzenie takiego miejsca, gdzie kompletnie będzie mogła się ubrać nie tylko panna młoda, ale również jej matka, ciotka czy kuzynka.

Ponieważ podobny salon mam w Malborku i bardzo często odwiedzają mnie mieszkanki Kwidzyna, postanowiliśmy uławić im życie i taki sam salon otworzyć w tym mieście - mówi Katarzyna Zarzycka, właścicielka. - Każdy pomysł klientki dotyczący sukienki jest do figury i nie ma znaczenia, czy dziewczyna jest szczupła, puszysta czy też w ciąży, bo i takich klientek nie brakuje.

Właścicielka wypożyczalni stara się doradzać swoim klientkom w wyborze ślubnego ubrania oraz pasujących do niego dodatków. Otwarta jest również na wszelkiego rodzaju sugestie dziewczyny, dotyczące zmian. Twierdzi, że jej klientki nie są w stanie ni-

czym jej zaokoczyć i zawsze stara się sprawić, by wyglądały jak najlepiej.

Suknia ślubna powinna pasować nie tylko do urody klientki, ale również do stylu jej ubierania się, by panna młoda w tym szczególnym dniu czuła się jak najlepiej. Wiadomo, że jeśli dziewczyna na co dzień ubiera się na sportowo, to w dniu ślubu nie ubierze sukienki z całą masą falbanek - dodaje Katarzyna Zarzycka.

Właścicielka salonu jeździ na „ślubne” pokazy mody i nowinki tam przedstawiane przekazuje swoim

foto. Anna Bińczak



W nowo otwartym salonie można kupić nie tylko suknie ślubne i dodatki, ale również stroje wizerunkowe

klientkom. W tej chwili najmodniejsze są gorsetki i spódnice, jednak wiele dziewczyn niezbyt dobrze czuje się w takiej kreacji i wybiera suknie tradycyjne. Modne są również proste sukienki i drapowania z tyłu.

Młode dziewczyny bardzo rzadko sięgają po suknie kolorowe np. czerwone. Niemniej jeśli klientka zdecydowała się na kupno sukni czerwonej, to mogą ją uszyć. W wypożyczalni nie mam takiej sukienki, bo nie mam na nią zainteresowania. Mam za to suknie w kolorze fioletowym, niebieskim czy kremowym. Bardziej odważne suknie prezentuję na wyrobach miss, gdzie staram się pokazać również kolorowe welony - twierdzi właścicielka sklepu.

Wypożyczenie sukni ślubnej kosztuje od 350 do 550 zł. Wypożyczenie szytą na miarę sukni kosztuje 600 zł. Kupno najtańszej sukienki to wydatek rzędu 1500 zł.

Salon otwarty będzie od poniedziałku do piątku od 10-18, w soboty od 10-14.

Anna Bińczak  
Krystyna Mancewicz

R E K L A M A

AUTO-KOMIS  
NA SWARPIE<sup>®</sup>

Ponad 50 samochodów do wyboru

GOTÓWKĄ - RĄTY

U nas szybko, solidnie, sprzyjnie, kupisz, zamienisz swój samochód

Grudziądz, ul. Paderewskiego 69 tel. (056) 46-50-140  
www.naskarpie.kabat.com.pl

ZAPRASZAMY  
14/22/14027

**CITROËN Postek**

nowa XSARA  
SAIXO

już od: 41.300  
3.000 taniej !!!

SUPER CENY na SAMOCHODY DOSTAWCZE

82-300 Elbląg Władysławowo 40  
tel.(0 55) 234 18 14 tel./fax 236 16 80

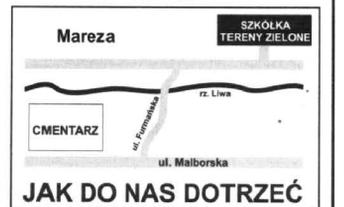

## OFERUJĄ:

- ➔ ZAKŁADANIE TERENÓW ZIELONYCH, REKREACYJNYCH, OGRODÓW
- ➔ CAŁOROCZNE KONSERWACJE, ZIEMIA KOMPOSTOWA
- ➔ SZEROKI ASORTYMENT DRZEW, KRZEWÓW OZDOBNYCH
- ➔ BYLINY, KWIATY RABATOWE, ROŚLINY BALKONOWE
- ➔ WYSTRÓJ KWIATOWY WNETRZ, BALKONÓW
- ➔ SADZENIE ROŚLIN BALKONOWYCH, KRZEWÓW W POWIERZONE POJEMNIKI
- ➔ DOSTAWA ZAKUPIONYCH TOWARÓW POD WSKAZANY ADRES
- ➔ NISKIE CENY, DUŻE RABATY PRZY HURTOWYCH ZAKUPACH I DLA STAŁYCH ODBIORCÓW
- ➔ USŁUGI SPRZĘTEM SPECJALISTYCZNYM (ZAMIATARKI, KOPARKI, PODNOŚNIKI HYDRAULICZNE, SAMOCHODY DOSTAWCZE, CIĘŻAROWE)

Tereny Zielone Marianna Kędziora  
Mareza ul. Długa 89 tel./fax (055) 279-25-40

Centrum  
Finansowo Biurowe  
w Kwidzynie, ul. Chopina 26

disponuje salą konferencyjną z przeznaczeniem na:

- konferencje,
- szkolenia,
- prezentacje,
- spotkania firmowe itp.

atrakcyjne położenie, wysoki standard

tel. (055) 261-50-18  
0 605 399 929

KOMBUD

WYKONAWSTWO  
ROBÓT REMONTOWYCH w pełnym zakresie

SPRZEDAŻ - UKŁADANIE  
GLAZURY I TERAKOTY

SZEROKI ASORTYMENT  
GLAZURY, TERAKOTY  
POLECAMY:  
armaturę łazienkową,  
szafki łazienkowe,  
wannę, brodziki, umywalki, lustra

82-500 Kwidzyn, ul. 11 Listopada 21,  
tel. 055 279-08-00

# Trybuna dla wszystkich Trybuna dla wszystkich

dokończenie ze str. 1

## SLD wybrało JERZY ŚNIEG - KANDYDATEM

W naszym okręgu wyborczym, obejmującym Gdańsk, Sopot oraz powiaty leżące po obu stronach Wisły wybierać będziemy 12 posłów i 3 senatorów. Według ostatnich sondaży SLD ma szansę zdobyć 6-7 mandatów do Sejmu RP. Najliczniejszy elektorat jest w Gdańsku. Swoją start zapowiedzieli też obecni posłowie SLD z tego terenu. Dlatego walka wyborcza będzie trudna, a ważną rolę odegra też miejsce na liście wyborczej SLD, na którym ostatecznie zostanie umieszczony Jerzy Śnieg. Nie należy też lekceważyć kandydatów z innych opacji politycznych, zabiegających o poparcie w

naszym okręgu.

Odyło się także pierwsze po wyłonieniu kandydata posiedzenie Powiatowego sztabu Wyborczego SLD w Kwidzynie. Jego szefem został sekretarz Rady Powiatowej SLD, Jerzy Czapliski, a zastępcami: ds. organizacyjnych - Bolesław Telega, ds. programowych - Leszek Plewinski i ds. kontaktów z mediami - Antoni Barganowski. Sztab tworzą członkowie zarządu SLD, sygnatariusze bloku wyborczego „Lewica Razem” i inne wybrane osoby. Jego skład jest otwarty i może być uzupełniany o nowych koalicjantów, w tym o członków niedawną postawę w powiecie

Unii Pracy, jeżeli wyrażą oni chęć współdziałania z SLD w kampanii wyborczej. Sztab przedyskutował wstępne założenia i taktykę prowadzenia kampanii i promowania osoby Jerzego Śniega wśród mieszkańców miasta, powiatu i całego okręgu wyborczego.

Wszystkich chętnych do pomocy członków i sympatyków lewicy zapraszamy do siedziby w Biurze Parlamentarno-Samorządowym SLD w Kwidzynie, ul. Braterstwa Narodów 46, tel. 279-20-26

Rzecznik sztabu  
Antoni Barganowski

## Nowe biuro rady powiatowej OTWARCIE Z KANDYDATEM NA POSŁA

Przedstawiciele rady wojewódzkiej Unii Pracy w osobach przewodniczącego Tomasz Maszynowski, przewodniczącego rady powiatowej z Gdańska Andrzeja Pastuszka, Karola Kozaka i Danuty Sobockiej brali udział w otwarciu biura Rady Powiatowej Unii Pracy w Kwidzynie.

Unia Pracy w Kwidzynie jest młodą organizacją. Na terenie naszego miasta działa od listopada. Jak powiedział Tomasz Maszynowski, kwidzyńska rada powiatowa jest najmłodszą radą w województwie pomorskim i otwarcie świadczy o tym, że praca jej członków idzie w dobrym kierunku.

Podczas otwarcia przedstawiono również ubiegającego się o nominację partyjną do kandydatury na posła Unii Pracy - Andrzeja Pastuska.

Jest to już moja druga wizyta w waszym mieście. Mam satysfakcję z tego, że jestem kandydatem na kandydata. Jak państwo wicie, województwo pomorskie jest podzielone na dwa okręgi wyborcze. Nasze założenia są takie, żeby w każdym okręgu Unia Pracy zdobyła chociaż po jednym mandacie poselskim - mówił Andrzej Pastuszek. - Jestem przewodniczącym rady powiatu Unii Pracy z siedzibą w Pruszczu Gdańskim. Oprócz tego jestem wiceprzewodniczącym Rady Powiatu Gdańskiego.

Kandydat na kandydata na posła ma nadzieję na częstsze wizyty nie tylko w Kwidzynie, ale również w miejscowościach należących do powiatu kwidzyńskiego.

fot. Katarzyna Sidor



Od lewej: Wiesław Ciesielski, Tomasz Maszynowski i Andrzej Pastuszek

Biuro rady powiatu kwidzyńskiej UP mieści się przy ulicy Grudziądzkiej 23.

Anna Bińczak

## Informujecie Szanownych Państwa,



Zbigniew Kozak

że zostało zawarte porozumienie pomiędzy PO a UPR w sprawie tworzenia wspólnej listy wyborczej do parlamentu. W każdym okręgu wyborczym będzie można znaleźć jednego

przedstawiciela konserwatywno-liberalnej partii Unia Polityki Realnej.

Srodowiska UPR uczestniczą w budowaniu PO od pierwszych dni jej istnienia. Władze UPR bez wahania poparły wstępny program Platformy wyrażony przez jej liderów, który w swoich głównych założeniach jest zbieżny z programem UPR-u ogłoszonym od wielu lat. Nasze propozycje są być może dalej idące np. oczekujemy podatku liniowego nie 15, a 11 proc., chcemy kierować się na Zachód, ale bardziej do Ameryki niż do UE (chyba że UE przyjmie nas na warunkach zgodnych z interesami Polski), zaostreżenia kar dla prze-

stępców, w tym również kary śmierci.

Jednak mimo różnych różnic zbieżność programowa jest więcej niż oczywista, nasze wzajemne wymiany poglądów i uzupełnianie niosły może być budujące dla nowej polskiej sceny politycznej.

Zbigniew Kozak

Kandydat na posła z list Platformy Obywatelskiej w okręgu wyborczym gdańskim

Pełnomocnik UPR d/s. Wyborów na Polskę Północną

Prezes Oddziału Gdańsk UPR.

## GŁOS W SPRAWIE SUPERMARKETU

Nie jestem „sklepikarzem”, lecz tylko skromnym klientem i wólk kupować (wszystko począwszy od żywności po ubiory, buty i chemię) w naszych małych sklepikach niż w wielkich molochach. Małemu sklepikarzowi zależy na kłencie i on jest do zidentyfikowania. Jest to konkretna osoba, której można złożyć reklamację lub więcej u niego nie kupować. Taki sklepikarz towaru nie przepakowuje i nie przemakowuje - jak to dzieje się w wielkich supermarketach.

Dziwię się, że to wielkie „panisko”, które wypowiedziało się w 19/514 numerze „Kuriera Kwidzyńskiego” na temat supermarketu, tak długo żyje i mieszka wśród „dziadostwa”. Proponuję, aby to „panisko” wyjechało do Pruszkowa, tam prawdopodobnie będzie wśród „swoich”, a i stolicę będzie miał pod bokiem z supermarketami. Nam w Kwidzynie supermarketów nie są potrzebne, bo jak znikną małe sklepiki, a wielkie supermarkety zaczną nam dyktować ceny i warunki to, niestety, będziemy musieli się ugiąć i kupować u nich za ceny, jakie nam podyktują - i nie zawsze towar

najlepszej jakości. W tym wypadku Radni mają rację, utrzymując rodzinny handel, a sprzeciwiając się supermarketom.

Panie „wielkie panisko” - pisze pan „Mam więc gdzieś wasz kwidzyński rodzinny (dziadowski) handelek” - wyjedź z Kwidzyna, od tego dziadostwa i nie ubliżaj ludziom uczciwie pracującym. Dobrze, że się schowałeś i nie podałeś swojego adresu, bo chyba znalazłaby się grupa odważnych „dziadów”, którzy chętnie by cie zlincowali.

Panie i Panowie handlowcy, nie przejmujcie się tym dziadem, który Was wyzywa od „dziadów”, bo Wasze sklepy i towary już prawie niczym się nie różnią od tych w Pradze lub Wiedniu. Tyle tylko, że są w Polsce. Dbajcie o klienta, o dobry jakościowo i świeży towar, a ten „dziad-panisko” sam do Was przyjdzie kupować. I nie tylko on.

Imię i nazwisko do wiadomości redakcji

# Salon Katarzyna

- ⇒ SUKNIE ŚLUBNE (SPRZEDAŻ I WYPOŻYCZALNIA)
- ⇒ ELEGANCKA ODZIEŻ NA KAŻDĄ OKAZJĘ
- ⇒ DODATKI DO ŚLUBU-OBUIWIE
- ⇒ BIELIZNA

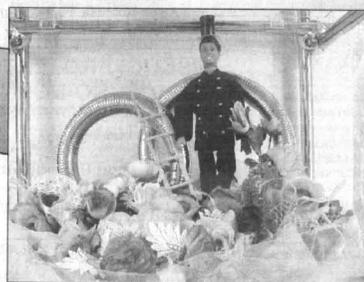

Jeżeli zamierzasz wyjść za mąż  
nie zapomnij nas odwiedzić!

Ul. Kościuszki 54 (przy dworcu PKP)

☎ 261-14-41, 272-60-91, 601-267-292 ☎

## Starostwo powiatowe przypomina WYMIEN PRAWO JAZDY NA NOWE

Kierowcy posiadający prawo jazdy wydane przed 19 lipca 1968 roku, muszą wymienić swój dokument na nowy najpóźniej do dnia 30 czerwca 2001 roku. Niedotrzymanie tego terminu będzie równoznaczne z utratą uprawnień do kierowania pojazdami.

Kierowcy, którzy w związku ze zniszczeniem lub zgubieniem prawa jazdy otrzymali nowy dokument, muszą pamiętać, że termin wymiany liczy się od dnia otrzymania pierwszego dokumentu prawa jazdy, to jest od dnia zdania egzaminu państwowego. Tak więc osoby, które przystąpiły do egzaminu do dnia 19 lipca 1968 roku, muszą wymienić prawo jazdy do dnia 30 czerwca 2001 roku.

Wymiana prawa jazdy jest bardzo prosta. Wystarczy, aby osoba posiadająca uprawnienia do kierowania pojazdami złożyła wniosek w Wydziale Komunikacji starostwa powiatowego w godzinach 7.00-16.00, przedkładając jedną fotografię, uiszcza 55 zł opłaty za wydanie nowego dokumentu oraz 6,50 zł opłaty skarbowej w kasie starostwa. Nowy dokument wydaje się po przedłożeniu starego, tak więc kierowcy nawet na chwilę nie zostają pozbawieni możliwości korzystania z prawa jazdy. Oczekiwanie na wydanie dokumentu trwa około 1 miesiąca.

Kierowcy pojazdów silnikowych o dopuszczalnej masie całkowitej przekraczającej 7,5 tony, pojazdu przewożącego materiały niebezpieczne, pojazdu uprzywilejowanego, autobusu lub kierowca zarobkowo przewożącego osoby na własny lub cudzy rachunek, instruktory ośrodków szkolenia kierowców, posiadający świadectwa kwalifikacji muszą je wymienić na nowe do dnia 31 grudnia 2001 r. Dokument taki wydaje się na wniosek osoby uprawnionej po przedłożeniu jednej fotografii i dowodu uiszczenia opłaty w kwocie 23 zł oraz 6,50 opłaty skarbowej.

Należy również przypomnieć, że prawa jazdy wydane od dnia 20 lipca 1968 r. do 31 grudnia 1983 r. muszą być wymienione do dnia 31 grudnia 2001 r. Dokumenty wydane od 1 stycznia 1984 r. do 30 kwietnia 1993 r. należy wymienić do 31 grudnia 2004 r., a dokumenty wydane po dniu 1 maja 1993 r. trzeba wymienić na nowe najpóźniej do 30



Wydział Komunikacji starostwa jest dobrze przygotowany do procesu wymiany praw jazdy

czerwca 2006 r. Niezależnie od wyznaczonych terminów każdy posiadacz „starego” prawa jazdy, który zgłosi się do Wydziału Komunikacji, otrzyma nowy dokument prawa jazdy na opisanych wyżej warunkach. Jak zapewniają pracownicy starostwa, wydział jest dobrze przygotowany na zwiększony ruch interesantów, jednak zwlekając z wymianą praw jazdy do ostatniego momentu może wiązać się z pewnymi utrudnieniami.

tekst i zdjęcie  
Michał Klain

## Marsz dzieci „BEZ PRZEMOCY ŁATWIEJ ŻYĆ”

„Taki duży, taki mały dobre serce ma. Taki duży, taki mały śmieje się, ha ha”. Taką piosenkę śpiewali uczniowie Szkoły Podstawowej nr 2 podczas marszu przeciwko przemocy. Dzieci, młodzież i nauczyciele w asyście strażników miejskich przemarszerowali z transparentami ulicami Miodową, Mickiewicza, Brzechwy i Staszica. Przemarsz zakończył tydzień przeciwko przemocy.



Uczniowie Szkoły Podstawowej nr 2

Wiesława Strzelczyk, pedagog szkolny. Uczniowie szkoły włożyli dużo pracy, by korowód wyglądał jak najbardziej kolorowo. „Przemocy-stop”, „Bezpieczna szkoła” - to tylko niektóre z hasel umieszczone na transparentach.

„Jak zapewnia nas dyrektorka SP nr 2, program będzie kontynuowany również w przyszłym roku szkolnym. Mamy nadzieję, że uczniowie będą mieli jak najwięcej okazji do bezpiecznej zabawy nie tylko w szkole, ale również w parkach i na placach zabaw, w myśli ułożonej przez siebie frazki:

„Bawi się w gromadzie, nie myśli o zwadzie. Stale jest wesół, bo chodzi do szkoły”.

tekst i zdjęcie  
Anna Bińczak

## Samochodowi złodzieje KRADNĄ SERYJNIE

Plagą stały się ostatnio kradzieże z włamaniem do samochodów. W czwartek 17 maja złodzieje obrali sobie za pole działania centrum Kwidzyna - rejon ulic 15 Sierpnia, 3 Maja i Kopernika, gdzie włamali się do czterech fiatów 126p (tylko udokumentowane przypadki). Sprawcy działali metodą poprzez wybite trójkątnej bocznej szybki.

Zginęły koła zapasowe, gaśnie, narzędzia, fotelek dziecięcy, radioodtworacz, głośniki, kasy magnetofonowe. Łączna suma strat wyniosła ponad 1 500 zł. Samochodowi złodzieje zakładają zabierając samochody sprzęt radiowy. Czasem wyjęcie radioodtworacza - samochodem jednak, że zostaje on

uszkodzony. Inna sprawa to tzw. kradzieże „na własne życzenie” kiedy hupem padają pozostawione w widocznym miejscu cenne przedmioty, dokumenty, torbki, portfele. Jak twierdzi policja zdarza się, że pojazd zostaje niezamknięty, bo kierowca wychodzi tylko „na chwilę”.

MK



Funkcjonariusz policji podczas oględzin okradzionego malucha przy ulicy Kopernika

## „Siedmiu w renaulcie” - cd. SPRAWCA PRZED SĄDEM

W ostatnim czasie prokuratura rejonowa w Kwidzynie skierowała do sądu akt oskarżenia przeciwko 24-letniemu Danielowi J., oskarżając go o to, że w dniu 18 lutego 2001 roku w Nowej Wsi koło Tychnów umyślnie naruszył zasady bezpieczeństwa w ruchu drogowym, kierując samochodem renault megane w stanie nietrzeźwym (1,04 promila alkoholu), przewożąc siedmiorgo pasażerów.

Jak ustalono w trakcie postępowania, w feralnym dniu kierowca renaulta, mieszkaniec powiatu malborskiego, jeździł ze znajomymi po okolicy, odwiedzając lokale i dyskoteki. W momencie wypadku sprawca jechał z prędkością około 120-140 km na godzinę i nie zachowując należytej ostrożności, nie utrzymał panowa-

nia nad pojazdem i uderzył w przydrożne drzewo. Na skutek wypadku śmierć na miejscu poniosło dwóch pasażerów - braci, również znajdujących się pod wpływem alkoholu, z których jeden w momencie wypadku znajdował się w... bagażniku.

Pozostali pasażerowie doznali obrażeń ciała, z czego dwaj - obrażeń realnie

zagrożających życiu, w postaci: rozległego stłuczenia i obrzęku mózgu, ze zmianami pourazowymi w obrębie mózgowia, złamania kości podstawy czaszki, stłuczenia płuc, złamania żeber i innych, czego wynikiem jest długotrwałe i ciężkie kalectwo.

MK

## Górowychy Małe NOWA DROGA

700 tys. zł kosztowało Starostwo Powiatowe w Kwidzynie wyremontowanie drogi na odcinku Górowychy - Górowychy Małe. Decyzja została podjęta na wniosek mieszkańców wspólnie przez Starostwo i Urząd Miasta i Gminy Prabuty.

Remont drogi był konieczny, ponieważ była ona nieprzejezdna. Droga, o której mowa, nie była utwardzona, stał się prace remontowe polegały na utwardzeniu kamieniami, a nastę-

pnie na ułożeniu dywaniku asfaltowego - powiedział Karol Czyżewski, wicedyrektor ds. infrastruktury i transportu Starostwa Powiatowego. Podczas prac remontowych, które trwały trzy miesiące, zrobione zostały również wjazdy na posesje stojące przy drodze. W chwili obecnej stawiane są nowe znaki.

Anna Bińczak

## Żwirowa - Sportowa PIĄTE RONDO JUŻ WKRÓTCE

Najprawdopodobniej jeszcze w tym roku ruszy budowa ronda u zbiegu ulic Sportowej, Żwirowej i Żeromskiego. Czynniki związane z opracowaniem dokumentacji weszły w decydującą fazę. Będzie to tzw. „małe rondo”, podobne do pozostałych, z powodzeniem funkcjonujących w Kwidzynie. Jak zapewniają projektanci, będą mogły po nim swobodnie przejeżdżać wszystkie samochody ciężarowe.



W tym miejscu powstanie niebawem rondo

Na początku czerwca złożony zostanie wniosek o pozwolenie na budowę, tak więc już jesienią będą mogły rozpocząć się pierwsze prace. Środki na realizację pochodzą z trzech źródeł. Głównym inwestorem

ma być Generalna Dyrekcja Dróg Publicznych w Gdańsku i miasto Kwidzyn, które w tegorocznym budżecie przeznaczyło na ten cel 300 tys. zł. Również 300 tys. zł. z koncernu DEA, właścicieli pobliskiej stacji benzynowej -

wstępnie zakładano bowiem, że koszt ronda wyniesie około 900 tys. zł. Jednak według opracowanych kosztorysów cała inwestycja drogowa wraz z uzbrojeniem będzie kosztować około 1 mln 500-600 tys. zł. Tak więc trzeba będzie znaleźć brakującą kwotę. Na czas przebudowy skrzyżowania zorganizowana zostanie objazdy. Planuje się, że dla ruchu tranzytowego na drodze krajowej nr 55/514 (ulica Sportowa) objazd będzie prowadził ulicami: Polną i Mickiewicza do Grunwaldzkiej. Do zakładu przemysłowych (IP, Philips itd.) trzeba będzie dojechać ulicą Zielną, a następnie do ulicy Lotniczej istniejącą tam drogą gruntową, która zostanie przystosowana do ruchu przez utwardzenie.

Michał Klain

**ZŁOMOWANIE**  
ZŁOMOWANIE POJAZDÓW  
WYDAJEMY ZAŚWIADCZENIA  
DO WYBIESTROWANIA W  
DZIAŁE KOMUNIKACJI  
ODBIÓR WŁASNYM  
TRANSPORTEM  
KWIDZYN GÓRKI  
279-79-75 0608-396-028

**USŁUGI PROJEKTOWE  
"EURO-DOM"**  
- projekty budynków mieszkalnych i usługowych  
Projektant Upr. bud. nr 1/91  
mgr inż. Halina Ruczyńska  
tel. kom. 0501-378-234

**ZAKŁAD USŁUGOWY  
STYL DACH**  
USŁUGI DEKARSKIE  
MONTAŻ DACHÓWKI CERAMICZNEJ  
BETONOWEJ, PAPY TERMOZGRZEWALNEJ  
- szybek - solidnie  
- z gwarancją  
Kwidzyn ul. Graniczna 2A/11 (055) 279-92-78  
0 602 449 034

**Czas wiosny, czas zmian**  
OFERUJEMY  
W CENIE PRODUCENTÓW  
OKNA PCV I DREWNIANE  
DRZWI wejściowe,  
wewnętrzne, antywłamaniowe  
BRAMY GARAŻOWE  
POKRYCIA DACHOWE  
PANELE PODŁOGOWE  
DOCIEPLENIA BUDYNKÓW  
SYSTEMY P. POŻ. I INNE  
**LUNAR s.c.**  
Kwidzyn ul. Żwirowa 10  
tel: 279-63-31, 645-04-05  
- POMIAR  
- MONTAŻ  
- TRANSPORT

**Złoty kurczak**  
mini mała dieta rodzinna  
DORIS 9.00 11.50 13.50 16.50  
krowki, oliwki, pieczarki, cebula, czosnek, papryka, pomidor, ogórek, ser, kebab  
SUPER 9.50 12.50 14.50 17.50  
szynka, salami, pieczarki, papryka, oliwki, ser, kebab  
KARD 8.70 11.20 13.70 16.20  
papryka, pieczarki, oliwki, ananas, czosnek, ser, kebab  
PAOLA 8.80 10.50 12.50 15.50  
koczek wędzony, pieczarki, cebula, ser, kebab  
TROPICANA 8.90 10.50 12.50 15.50  
banan, ananas, broszkwinie, mandarynki, kebab, ser  
JOWITA 7.50 10.00 12.00 15.00  
pomidor, cebula, ser, kebab  
BARA 7.80 10.30 12.30 15.30  
pieczarki, ananas, cebula, ser, kebab  
PLUS 8.70 11.20 13.20 16.20  
salami, papryka, cebula, ser, czosnek  
LOTOS 10.50 13.00 15.00 18.00  
włoszyna, szynka  
Z WYBORU według indywidualnego wyboru  
CHLEBOWA 10.00 10.00 14.00 17.00  
na desce chlebowej z kurczakiem lub wieprzakiem na ostro lub z porzeczki i oliwkami  
tel. 261-92-48

**ZIELARZ - IRYDOLOG**  
Na podstawie wyglądu tęczówki (kolorowej części oka) oceniam Twój wzrok oraz wskazuje nazywa lub układa gęste tęczki przy proces chorobowy.  
Terapeuta stosuje również skuteczną terapię ziołową w nerwicach, bezsenności, reumatyzmie, astmie oskrzelowej, niewydolności krążenia, niestających giętych dróg oddechowych, kamicy żółciowej i nerkowej, zapalenia prostaty, miastynicy, owrzodzeniach żołądka i dwunastnicy, hemoroidach, dolegliwościach kobiecych, chorobach dziecięcych, schorzeniach kręgosłupa, odchudzanie.  
ZAPRASZAMY  
Kwidzyn Sklep Zielarski  
ul. Warszawańska 6a w każdy wtorek  
od 12.00 do 17.00  
ul. Grudziądzka 4  
pon., środa, czwartek, piątek  
od 10.00 do 17.00  
od maja pawilon JAMNIK

**Centrum  
Finansowo Biurowe**  
w Kwidzynie, ul. Chopina 2B  
oferuje do wynajęcia wolne pomieszczenia biurowe (II, III piętro)  
- atrakcyjne położenie w centrum miasta  
- wysoki standard pomieszczeń  
- własny parking  
tel. (055) 261-50-18  
0605 399 929

**CFB**

# WYBRANE ZAPYTANIA I INTERPELACJE RADNYCH RADY MIEJSKIEJ

# Tereny rekreacyjne nad Liwą KTO ZAKOŃCZY INWESTYCJĘ?

## PUSTOSTANY

- Do komisji mieszkaniowej trafiają sygnały mieszkańców - szczególnie tych, którzy oczekują na mieszkanie komunalne - aby dokonać przeglądu tych mieszkań pod względem ich wykorzystania. Podobno nie istnieją tzw. pustostany - powiedział Henryk Wiśniewski. Radny zwrócił również uwagę na częste zjawisko, jakim jest podnajmowanie.



Radny Henryk Wiśniewski

Burmistrz Andrzej Krzysztofak przyznał, że bardzo często podczas spotkań z mieszkańcami spotyka się z uwagami, że „ktoś widział” taki pustostan, jednakże wszystkie takie sygnały okazywały się „iluzorycznym odczuciem”.  
- My zawsze takie sygnały sprawdzamy i nigdy taki sygnał nie był prawdziwy. Najczęściej jest tak, że mieszkańcy nie chcą być prywatnymi właścicielami, który wykupił, ale mieszka gdzie indziej, bo to mieszkanie akurat remontuje. Często bywają to również mieszkańcy, do których my dochodzimy swoich praw. Jeśli chodzi o podnajmowanie mieszkań, to takie sygnały rzeczywiście były. Niektórzy najemcy wykorzystują fakt, iż stawki czynszu są na tyle niskie, że opłaca się podnajmować mieszkanie lub jeden z pokoi - mieszkańcy korzystają z tego i robią to, ale z całą skutecznością i celowością prawa ścigamy tego rodzaju zjawiska - odpowiedział burmistrz.

## AWANS NAUCZYCIELI

Radny Józef Łukasik w imieniu nauczycieli zapytał, jaką politykę będzie stosował samorząd Kwidzyna w sprawie nadawania kwalifikacji zawodowej nauczycieli.

Jeden z segmentów reformy wprowadził cztery stopnie awansu zawodowego. Gmina jako jednostka samorządu terytorialnego odpowiada za procedury związaną z nadawaniem stopnia awansu nauczyciela stażu do jednego roku szkolnego, a decyzja należy do zarządu miasta. Wpłynęło 27 wniosków i wszystkie zostały zaakceptowane, w związku z tym zarząd skrócił staż. My niespokojnie wnioskami w celowość skracania stażu. Uważamy, że jest to decyzja przede wszystkim dyrektorów szkół, którzy wydają stosowną opinię. Natomiast dyrektorzy szkół - i myślę, że nauczyciele - mają pełną świadomość, iż występując do egzaminu nauczyciel musi spełnić określone wymagania. Jako komisja będziemy egzekwować te wymagania formalne - odpowiedział wiceburmistrz Roman Bera.

## OGRANICZENIE PRĘDKOŚCI

Radny Marian Laurentowicz zapytał w imieniu mieszkańców ul. Mickiewicza, dlaczego wprowadzono na tym terenie ograniczenie prędkości i tonażu.  
- Na ukończeniu jest opracowanie organizacji ruchu tej ulicy. Niebawem sprawa zostanie przekazana do starostwa, które odpowiedzialne jest za organizację ruchu w naszym mieście. W ciągu miesiąca sprawa powinna być załatwiona - odpowiedział burmistrz.

## PRYWATNA BUDOWA

Mieszkańcy domu przy ul. Batalionów Chłopskich, sąsiadującego z niedokończoną budową pytają, czy nie można znaleźć rozwiązania prawnego i spowodować, by inwestor zajął się tą budową, bo sytuacja tam grozi katastrofą budowlaną - zapytał radny Józef Pomykaż.  
- Na ul. Batalionów Chłopskich są dwie niedokończone (czy nierozpoczęte) inwestycje, obie należące do prywatnych właścicieli. Nadzór budowlany (instytucja działająca w ramach Starostwa) ma prawo interweniować tylko wtedy, gdy inwestycji grozi katastrofa budowlana, w pozostałych przypadkach jesteśmy bezradni - odpowiedział burmistrz.

**INTERPELACJE ZGŁOSZONO PODCZAS OSTATNIEJ SEJMU RADY MIEJSKIEJ, KTÓRA ODBYŁA SIĘ 19 KWIEŹNIA BR.**

## HALAS W MIEŚCIE

- Czy w związku z hałasem spowodowanym przez samochody ciężarowe, miasto wykonało tzw. mapę akustyczną miasta. Jest to problem, dotyczący szczególnie mieszkańców najbardziej zagrożonych ulic jak ul. Grunwaldzka, Sportowa, Daszyńskiego, Warszawska. Na tych ulicach jest podobno 70 decybeli, w takich warunkach nie można odpoczywać, ani pracować - zwrócił uwagę radny Henryk Wiśniewski.

- Przygotowaliśmy dwa rodzaje działań proekologicznych w naszym mieście - to jest tzw. zielona osnowa ekologiczna miasta i mapa akustyczna. Mapa akustyczna jest rodzajem mapy emisyjnej, która wskazuje poziom hałasu wyzwanego przez mieszkańców. My jako miasto możemy badać jaki hałas, w jakim miejscu jakie osiąga natężenie. Obecnie posiadamy taki materiał i na jego podstawie wystąpiemy do odpowiednich służb, w tym służb sanitarno-epidemiologicznych po to, by określiły źródła hałasu. Jeśli są przekroczenia, a wiemy, że takie są, to wystąpiamy o ich eliminację. Takie przekroczenia emisyjne są np. na Os. Zacziscie, które - zdawało się - jest osiedlem cichym i spokojnym. Nie wiemy jeszcze, gdzie jest źródło tego przekroczenia - odpowiedział burmistrz.

## REKLAMA NA KOSZT KLIENTA

Radny Jerzy Pałak zwrócił uwagę na problem, który ma miejsce w dużej grupie sklepów, a dotyczy materiału reklamowego, jakim jest sprzedawana torba foliowa z nadrukiem reklamowym. Zdaniem radnego, problem w tym, że część sklepów nie daje wyboru - są sklepy, gdzie jest tylko torba, która spełnia rolę reklamową (nie ma innych) za którą trzeba zapłacić, w innym sklepie otrzymuje się taką torbę za darmo.

Jednostkowa cena tej torby nie jest problemem, natomiast sumując ilość klientów, ilość dni w roku, to robią się z tego duże pieniądze. Masę pieniędzy wyciągają handlowcy - moim zdaniem nielegalnie - z kieszeni mieszkańców - reklamują się na koszt mieszkańców - powiedział radny.

Burmistrz obiecał, że sprawa zostanie skierowana do rzecznika praw konsumenta.

Sprawa jest ciekawa pod względem prawnym, więc zainteresuję prawników i panią, która jest rzeczniczką konsumentów w starostwie. Widzę dwa rozwiązania - przewrócić tę torbę na drugą stronę, albo nie kupować więcej w tym sklepie. Rynek pozwala nam na taki wybór - odpowiedział burmistrz Andrzej Krzysztofak.

## ZAMIATARKI BLOKUJA

Zamiatarki sprzątają ulice w godzinach szczytu, dzisiaj od godziny 13.00 - 14.30 była zablokowana ul. Grunwaldzka - zwrócił uwagę radny Marian Laurentowicz.



Ulica Grunwaldzka

- To jest sytuacja, na którą my nie mamy wpływu, gdyż ul. Grunwaldzka jest drogą krajową. Nie ma sytuacji, kiedy na drodze miejskiej bądź powiatowej zamiatarki pracują w godzinach szczytu. Podpisana umowa zobowiązuje firmę, która wygra przetarg (obecnie przygotowany jest nowy przetarg) do pracy po godzinie 22.00 do godziny 6.00 rano. W dzień firma może sprzątać tylko w sytuacjach wyjątkowych, np. sprzątanie parkingu, który w nocy jest zajęty. Droga Grunwaldzka jest drogą krajową, pomimo deklaracji marszałka nadal nie należy do nas i nie mamy wpływu na to, co się na niej dzieje, kto ją sprząta i kto ją naprawia - odpowiedział burmistrz.

tekst i zdjęcia  
Wioletta Rodziej-Wójcik

Tereny rekreacyjne nad Liwą realizowane przez Kwidzyński Inkubator Przedsiębiorczości to zadanie, które miało być ukończony do końca ubiegłego roku. Ostatnim etapem prac miało być wykonanie dwóch kortów tenisowych i boiska, których niestety nie zrealizowano w planowanym terminie, i które obecnie czekają na wykończenie. Firma z Katowic, która wygrała przetarg, nie wywiązała się z zaplanowanego terminu i umowy. Mimo tego różnicę między dawnym i obecnym wyglądem nadbrzeżnych terenów można dostrzec gołym okiem.

foto Wioletta Rodziej-Wójcik



## Boiska czekają na wykonawcę

Oczywiście byłoby lepiej, gdyby ten kompleks rekreacyjny mógł funkcjonować zgodnie z planem, jednak na dokończenie zadania trzeba będzie poczekać. Jak długo? Nie wiadomo.

Jak twierdzi dyrektor Inkubatora Przedsiębiorczości Jan Pecka, taki stan rzeczy jest wynikiem nierzetelnych działań firmy, która wygrała przetarg i podpisała umowę, zobowiązując się zakończyć wszystkie prace do 30 grudnia. Tak się jednak nie stało.

Wybraliśmy te firmy, dlatego że była najtańsza i miała referencje, które nam odpowiadały. Jak życie okazało się wyjątkowo niesolidna, 20 grudnia zeszła z budowy, zostawiając 2/3 tego co miało być zrealizowane według harmonogramu - powiedział Jan Pecka.

Obecnie dyrektor Inkubatora prowadzi bogatą korespondencję z katowicką firmą, która za wszelką cenę szuka sposobu na to, żeby nie naliczać jej kar umownych.

Zdaniem Jana Pecki zagospodarowanie terenów nad Liwą powinno być zakończone w tym roku, szacuje on, że boiska można wykończyć w ciągu dwóch tygodni. Problem w tym, kto ma to zrobić. Czy ma to być niesolidna firma, z którą podpisano umowę? Czy też należało by to umowę zerwać, a prace zakończyć z inną firmą?

W 1995 roku ta inwestycja przestrzenną szacowana była na 3,5 mln zł. Zdaniem Jana Pecki koszt całości będzie znacznie niższy, niż zaplanowano, tj. około 2 mln 450 tys. zł.

Dyrektor dostrzegł wiele plusów, jakie przyniosło z sobą całe to przedsięwzięcie.  
Od 1997 - 2000 roku przy pracach nad Liwą pracę znalazło średnio 40 - 50 osób. Miasto partycypowało jedynie w połowie kosztów, które pochłonęła całość inwestycji. Druga połowa środków wydanych na to zadanie w ciągu ostatnich trzech lat, to były pieniądze, które pochodziły z dotacji Urzędu Wojewódzkiego oraz z Powiatowego Urzędu Pracy.

W sumie 42 proc. środków przekazanych na realizację inwestycji to środki z zewnątrz. Miasto nie byłoby w stanie samo sfinansować całości przedsięwzięcia.  
- Myślę, że byłoby wielkim błędem nie korzystać z ustawy, która dawała możliwość zatrudnienia osób bezrobotnych, jak również nie wziąć pieniędzy z Urzędu Wojewódzkiego przekazywanych na roboty infrastrukturalne - powiedział dyrektor Inkubatora.

Miasto przekazało na realizację inwestycji 1 mln 380 tys. zł. 532 tys. zł to środki na roboty publiczne z Powiatowego Urzędu Pracy, 577 tys. zł pochodziło z Urzędu Wojewódzkiego (również elbląskiego).

Obecnie Inkubator posiada na koncie 158 tys. zł - są to pieniądze, które pozostały i powinny zostać wykorzystane na realizację boisk.

Obecnie Inkubator posiada na koncie 158 tys. zł - są to pieniądze, które pozostały i powinny zostać wykorzystane na realizację boisk.

Obecnie Inkubator posiada na koncie 158 tys. zł - są to pieniądze, które pozostały i powinny zostać wykorzystane na realizację boisk.

Obecnie Inkubator posiada na koncie 158 tys. zł - są to pieniądze, które pozostały i powinny zostać wykorzystane na realizację boisk.

Obecnie Inkubator posiada na koncie 158 tys. zł - są to pieniądze, które pozostały i powinny zostać wykorzystane na realizację boisk.

Obecnie Inkubator posiada na koncie 158 tys. zł - są to pieniądze, które pozostały i powinny zostać wykorzystane na realizację boisk.

Obecnie Inkubator posiada na koncie 158 tys. zł - są to pieniądze, które pozostały i powinny zostać wykorzystane na realizację boisk.

Obecnie Inkubator posiada na koncie 158 tys. zł - są to pieniądze, które pozostały i powinny zostać wykorzystane na realizację boisk.

Obecnie Inkubator posiada na koncie 158 tys. zł - są to pieniądze, które pozostały i powinny zostać wykorzystane na realizację boisk.

Obecnie Inkubator posiada na koncie 158 tys. zł - są to pieniądze, które pozostały i powinny zostać wykorzystane na realizację boisk.

Obecnie Inkubator posiada na koncie 158 tys. zł - są to pieniądze, które pozostały i powinny zostać wykorzystane na realizację boisk.

Obecnie Inkubator posiada na koncie 158 tys. zł - są to pieniądze, które pozostały i powinny zostać wykorzystane na realizację boisk.

Obecnie Inkubator posiada na koncie 158 tys. zł - są to pieniądze, które pozostały i powinny zostać wykorzystane na realizację boisk.

Obecnie Inkubator posiada na koncie 158 tys. zł - są to pieniądze, które pozostały i powinny zostać wykorzystane na realizację boisk.

Obecnie Inkubator posiada na koncie 158 tys. zł - są to pieniądze, które pozostały i powinny zostać wykorzystane na realizację boisk.

Obecnie Inkubator posiada na koncie 158 tys. zł - są to pieniądze, które pozostały i powinny zostać wykorzystane na realizację boisk.

Obecnie Inkubator posiada na koncie 158 tys. zł - są to pieniądze, które pozostały i powinny zostać wykorzystane na realizację boisk.

Obecnie Inkubator posiada na koncie 158 tys. zł - są to pieniądze, które pozostały i powinny zostać wykorzystane na realizację boisk.

Obecnie Inkubator posiada na koncie 158 tys. zł - są to pieniądze, które pozostały i powinny zostać wykorzystane na realizację boisk.

Obecnie Inkubator posiada na koncie 158 tys. zł - są to pieniądze, które pozostały i powinny zostać wykorzystane na realizację boisk.

Obecnie Inkubator posiada na koncie 158 tys. zł - są to pieniądze, które pozostały i powinny zostać wykorzystane na realizację boisk.

Obecnie Inkubator posiada na koncie 158 tys. zł - są to pieniądze, które pozostały i powinny zostać wykorzystane na realizację boisk.

Obecnie Inkubator posiada na koncie 158 tys. zł - są to pieniądze, które pozostały i powinny zostać wykorzystane na realizację boisk.

Obecnie Inkubator posiada na koncie 158 tys. zł - są to pieniądze, które pozostały i powinny zostać wykorzystane na realizację boisk.

Obecnie Inkubator posiada na koncie 158 tys. zł - są to pieniądze, które pozostały i powinny zostać wykorzystane na realizację boisk.

Obecnie Inkubator posiada na koncie 158 tys. zł - są to pieniądze, które pozostały i powinny zostać wykorzystane na realizację boisk.

Obecnie Inkubator posiada na koncie 158 tys. zł - są to pieniądze, które pozostały i powinny zostać wykorzystane na realizację boisk.

Obecnie Inkubator posiada na koncie 158 tys. zł - są to pieniądze, które pozostały i powinny zostać wykorzystane na realizację boisk.

Obecnie Inkubator posiada na koncie 158 tys. zł - są to pieniądze, które pozostały i powinny zostać wykorzystane na realizację boisk.

Obecnie Inkubator posiada na koncie 158 tys. zł - są to pieniądze, które pozostały i powinny zostać wykorzystane na realizację boisk.

Obecnie Inkubator posiada na koncie 158 tys. zł - są to pieniądze, które pozostały i powinny zostać wykorzystane na realizację boisk.

Obecnie Inkubator posiada na koncie 158 tys. zł - są to pieniądze, które pozostały i powinny zostać wykorzystane na realizację boisk.

# Spółka „Zdrowie” ILE ZARABIA PREZES?

- Jakie są zarobki prezesa spółki „Zdrowie”? Mimo, że jestem radnym powiatowym, a powiat ma duże udziały w spółce, to niestety nie wiem, ile te zarobki wynoszą. W związku z tym, że na funkcjonowanie tej spółki są wydawane również pieniądze publiczne, chciałbym usłyszeć taką informację, gdyż najrozsądniejsze, często nawet niezwygodne sumy są na ten temat podawane - takie zapytanie do zarządu powiatu skierował radny SLD Antoni Barganowski.

ustawowe wynagrodzenie prezesa takiej spółki może wynosić - najwyżej - czterokrotność średniego wynagrodzenia ogłoszonego w ustawie budżetowej. Takie średnie wynagrodzenie w sferze budżetowej wynosi około 1 tys. 640 zł.

- A ile pan prezes dostaje dokładnie, tego nie wiem, ani nie jestem upoważniony do udzielania takich informacji. Jest to umowa pomiędzy spółką a panem prezesem. Czterokrotność średniego wynagrodzenia jest maksymalną wysokością, jaką Rada Nadzorcza spółki może przyznać prezesowi - powiedział wicestarosta.

tekst i zdjęcie  
Wioletta Rodziej-Wójcik

tekst i zdjęcie  
Wioletta Rodziej-Wójcik

tekst i zdjęcie  
Wioletta Rodziej-Wójcik

tekst i zdjęcie  
Wioletta Rodziej-Wójcik

tekst i zdjęcie  
Wioletta Rodziej-Wójcik

R E K L A M A

## SZANOWNI PACJENCI

Od 1 kwietnia 2001 przestaje funkcjonować ambulatorium całonocowe w zakresie podstawowej opieki zdrowotnej przy Oddziale Pomocy Doraźnej (Pogotowie Ratunkowe) dla mieszkańców Kwidzyna i powiatu kwidzyńskiego.  
Mając na względzie zapewnienie właściwej opieki medycznej nad mieszkańcami naszego powiatu, lekarze podstawowej opieki zdrowotnej powiatu kwidzyńskiego zorganizowali całonocowe ambulatorium.  
Ambulatorium będzie się mieściło w Centrum Medycyny Pracy (dawna przychodnia przy "Celulozie") przy ulicy Lotniczej 1 - po prawej stronie, przed bramą do International Paper Kwidzyn S.A.  
Lekarz dyżurny będzie zaopatrywał jedynie nagłe zachorowania.

Ambulatorium będzie czynne:  
W dni powszednie od godz. 18.00 do 8.00 rano dnia następnego.  
W dni wolne od pracy i święta od godz. 8.00 do 8.00 dnia następnego.  
Telefon do Centrum Medycyny Pracy - 279 8469  
Pacjenci z miastą i gminą Prabuty w nagłych przypadkach muszą się zgłaszać do swoich lekarzy podstawowej opieki zdrowotnej.  
Stany zagrożenia życia oraz wypadki prosimy zgłaszać dzwoniąc pod numer 999.  
Przypadki urazów wymagających zaopatrzenia chirurgicznego należy zgłaszać do ambulatorium chirurgicznego Szpitala Powiatowego w Kwidzynie lub dzwoniąc pod numer 999  
Lekarze podstawowej opieki zdrowotnej powiatu kwidzyńskiego

Allianz. Siła po Twojej stronie.

Allianz Polska należy do Allianz Group największej w Europie firmy ubezpieczeniowej.

Oferujemy Państwu ponad 70 rodzajów nowoczesnych ubezpieczeń:

- ubezpieczenia na życie dla klientów indywidualnych oraz firm,
- ubezpieczenia majątkowe dla klientów indywidualnych oraz firm,
- fundusz emerytalny i pracownicze programy emerytalne.

Oddział Elbląg  
ul. Grunwaldzka 7  
82-300 Elbląg  
tel. (0 53) 236 74 58 do 63  
fax (0 53) 236 74 44

Allianz  
infolinia: 0 800 10 20 30

KIA MOTORS KIA

ALPHA

DOZWOLONE BEZ PRAWA JAZDY !!!

CRH ZAGIEL

SALON SERWIS  
ul. 11 listopada 25  
82-500 Kwidzyn tel. 279-63-40

GWARANTUJEMY CI PRZEBIEG MIN. 250.000 km  
JEŚLI WYMIENISZ U NAS OLEJ NA

Valvoline

KUP LATEM ZAPŁAĆ JESIENIĄ

## Targi Staroci 2001 POKAŻ, WYMIEN, SPRZEDAJ

W sobotę 26 maja 2001 roku na deptaku przed Biblioteką Miejsko-Powiatową w Kwidzynie w godzinach 10.00-17.00 odbędzie się II Kwidzyńskie Targi Staroci. Są one kontynuacją reaktywowanej w roku ubiegłym tradycji, a organizatorem jest Kwidzyńskie Towarzystwo Kulturalne. To niepowtarzalna okazja do zaprezentowania, wymiany lub sprzedaży swoich zbiorów.

Wiadomo już, że tegoroczne Targi będą na pewno imprezą atrakcyjniejszą i weźmie w nich udział większa liczba uczestników. Po raz pierwszy swój udział zapowiedzieli „rasowi” numizmatycy, zbieracze porcelany, mebli, rzeźby haftu, robotek ręcznych, kowalstwa. Ciekawostką będzie obecność „prawdziwej” wroźki - znawczyny tarota.

Targom towarzyszyć będzie szereg atrakcji. Przygotowane zostały występy zespołów muzycznych (na razie jest niespodzianka - jakich), będzie można podziwiać pokazy rzemiosł ludowych „na żywo”, zabaw, które zanikają np. kowalstwa artystycznego. W nastrój targowy wprowadzą odpowiednie dekoracje. Będzie też można spróbować staropolskiej kuchni, a także podnie jak w roku ubiegłym - kilkadziesiąt gatunków pieczywa. W tym roku imprezę uświetni występ sztuczniarzy - artystów poruszających się na tyczkach. Odbędzie się również kiermasz książki przygotowany przez Bibliotekę Miejsko-Powiatową. Organizatorzy serdecznie zapraszają.

W tym roku imprezę uświetni występ sztuczniarzy - artystów poruszających się na tyczkach. Odbędzie się również kiermasz książki przygotowany przez Bibliotekę Miejsko-Powiatową. Organizatorzy serdecznie zapraszają.

MK

## Święto bibliotekarzy KSIĄŻKA I INFORMACJA

We wtorek 8 maja w siedzibie urzędu gminy Kwidzyna odbyła się sesja popularnonaukowa pt. „Od książki drukowanej do społeczeństwa informacyjnego”. Sesja zorganizowana została przez Gminny Zespół Kultury, Sportu i Turystyki, Miejsko-Powiatową Bibliotekę Publiczną oraz Centrum Komputerowo-Językowe w Kwidzynie z okazji przypadającego w tym dniu święta bibliotekarzy.

Zebrani goście, wśród których nie zabrakło przedstawicieli władz gminy Kwidzyna, urzędu miejskiego i starostwa powiatowego a przede wszystkim bibliotekarzy, mogli wysłuchać interesujących wystąpień m.in. Krystyny Kopisto, dyrektora M-PBP, Ewy Kurkowskiej z Wydziału Bibliotekoznawstwa Uniwersytetu Mikołaja Kopernika w Toruniu, Macieja Krawczyńskiego, dyrektora Wojewódzkiej Biblioteki Publicznej w Gdańsku. Ewa Kurkowska przedstawiła zarys dziejów książki - od kamiennych tabliczek do współczesnych mediów elektronicznych. W Centrum Językowo-Komputerowym zapo-

znano się ze współczesnymi osiągnięciami w dziedzinie informacji. Sesji towarzyszyła wystawa starodruków oraz prac plastycznych, a także trwający od rana przed budynkiem urzędu gminy kiermasz książki.

Dyrekcja Miejsko-Powiatowej Biblioteki Publicznej zwraca się do czytelników,

dot. Michał Klain

którzy zalegają ze zwrotem, z prośbą o oddanie wypożyczonych książek. Zbliża się okres wakacyjny, absolwenci opuszczający nasze miasto warto więc sprawdzić, czy na dnie szuflady nie leży książka z pięciątką biblioteki. Za oddane książki nie będą pobierane kary!!!

MK



8 maja bibliotekarze obchodzili swoje święto.

## Polskie zamki gotyckie DZIEWCZYNY NAJLEPSZE

Uczennica Społecznego Liceum Ogólnokształcącego Katarzyna Zwołak i uczennica Zespołu Szkół nr 3 Natalia Hajdamowicz zostały laureatkami konkursu wiedzy o zamkach gotyckich. Organizatorem było Biuro Stowarzyszenia Gmin Polskie Zamki Gotyckie oraz samorząd miejski i powiatowy w Kwidzynie. Łącznie w konkursie wystartowało blisko 30 zawodników w dwóch kategoriach wiekowych: szkoły podstawowe i gimnazja oraz szkoły ponadgimnazjalne.

Jury w składzie: Barbara Szykarczyn, Hanna Fira, Małgorzata Malinowska i Jerzy Piórczyński po uznanym sprawdzeniu kart z pytaniami w kategorii szkół podstawowych i gimnazjów nagrodziło: Natalię Hajdamowicz z ZS nr 3, która wyprzedziła Agnieszkę Plebańską ZS nr1 i Magdalenę Kepkę z SP nr 5.

W kategorii szkół ponadgimnazjalnych laureatką została Katarzyna Zwołak z SLO. Tuż za nią uplasowały się ex aequo Dagmara Czyżewska i Malina Śmiejkowska (obie SLO) i Lukasz Śliwinski (również z SLO).

tekst i zdjęcia  
Anna Bińczak

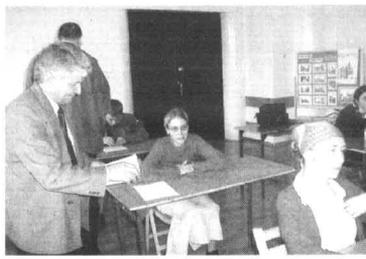

Jerzy Piórczyński rozdaje uczestnikom konkursu karty z pytaniami

## STAŃKO KWARTET UCZTA DLA FANÓW JAZZU

O tym czy istnieje w Kwidzynie prawdziwa i silna grupa fanów jazzu przekonamy się w najbliższym czasie, konkretnie 2 czerwca br. podczas koncertu Tomasza Stańki.

STAŃKO KWARTET to niewątpliwie jedno z najważniejszych wydarzeń muzycznych tego roku. Jednak jego powołanie, a także przyszłe tego rodzaju inicjatywy zależą od samych fanów jazzu, którzy podczas czerwcowego koncertu powinni udowodnić, że istnieją i zależy im na obecności jazzowych gwiazd w naszym mieście.

TOMASZ STAŃKO to wszechstronnie wykształcony muzyk jazzowy, który należy do najbardziej twórczych i oryginalnych muzyków w Europie, pierwszy twórca polskiego free jazzu. Od ponad trzydziestu lat utrzymuje tytuł trubacza numer jeden w Polsce.

Koncertował niemal na całym świecie, nagrywając i występując z najwybitniejszymi muzykami europejskimi i amerykańskimi jak: Don Cherry, Jan Grabarek, Cecil Tylor, Dave Holland i in. Jest kompozytorem muzyki do filmów krótkometrażowych, dokumentalnych i fabularnych („Pożegnanie z Marią”, „Matka Joanna”). Pisał także muzykę do spektakli teatralnych („Wyzwolenie”, „Balladyna”, „Nienasycenie”).

W czasie trzydziestoletniej kariery artysty stworzył wiele niepowtarzalnych kreacji osobistych, przykuwając uwagę nawet jazzowych laików swym osobistym

klimatem i charakterystycznym dla niego, rozpoznawalnym brzmieniem trąbki. Wielu polskich muzyków zdołało odnieść sukces poza granicami naszego kraju. Do tego grona można zaliczyć niewątpliwie Tomasza Stańkę, który od kilku lat współpracuje ze znaną niemiecką wytwórnią ECM. To dla producenta Manfreda Eichera zrealizował znakomite albumy: „Litania”, oraz „From The Green Hill”, które w katalogu ECM Records są jednymi z najważniejszych nagrań jazzu lat 90-tych.

Jego liczne nagrania dla prestiżowych oficyn fonograficznych świadczą o roli, jaką Stańko odgrywa we współczesnym świecie muzycznym.

Wioletta Rodzicz-Wójcik

Zapraszamy do nowo otwartego Salonu Meblowego i zakładu tapicerskiego

DOWÓZ GRATIS

„Jonatan” Biedronka  
Słowackiego



PROMOCJA WIOSENNA

Kwidzyn

ul. Grunwaldzka (teren PKP)  
Ofertujemy atrakcyjne ceny mebli pokojowych, kuchennych i tapicerowanych.  
Sprzedaj z gotówką i na raty.

tel. 0 603 612 963

200181

## AUTO-KOMIS

Zenon Klonowski

www.klonowski.com.pl

- ✓ Skup za gotówkę
- ✓ Sprzedaż
- ✓ Zamiana
- ✓ Raty
- ✓ Niskie prowizje
- ✓ Atrakcyjne ceny
- ✓ Profesjonalna obsługa

14-200 ŁAWKA  
ul. Świątek  
tel. (0 58) 43 33 47,  
0501 402 189  
Filia:  
Nowe Miasto Lub.  
ul. 1000-lecia  
tel. (0 58) 47 25 425  
Kwidzyn  
ul. Młobowska 124  
tel. (0 55) 281 27 07

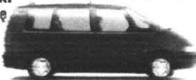

BMW 316 1600, 1995,  
37.5 tys zł CZ, WK, RM, alarm  
FORD Transit 2500, 1995,  
32 tys zł wsp. kier. elektr. kolumna, 9-osobowy  
OPEL ASTRA 1700, 1992,  
16.5 tys zł wspomaganie, RM  
OPEL OMEGA 2.0 16V, 1995,  
32.5 tys zł klimatyzacja, CZ, wspomaganie, el. szyby  
VW PASSAT 1600, 1995,  
13.5 tys zł CZ, wspomaganie, AL, RM  
VW POLO 1.9D, 1995,  
17.8 tys zł RM, wspomaganie  
MERCEDES 1200, 2.0, 1992,  
21.5 tys zł CZ, wspomaganie, ABS, sztyberdach  
MITSUBISHI LANCE R 1600, 1991,  
15 700zł CZ, wspomaganie, sztyberdach  
PEUGEOT 1005, 2.0, 1991,  
13.5 tys zł AL, CZ, wspomaganie, elektr. szyby

## FABRYKA STYROPIANU



- CENY PROMOCYJNE PRODUCENTA
  - PARAMETRY DO UZGODNIENIA
  - DOWÓZ DO KLIENTA GRATIS
  - UPUSTY RABATY
- DOCIEPLAJ SWÓJ BUDYNEK  
RAZEM Z NAMI

CZARNE DOLNE

TEL. (055) 275-17-11 FAX (055) 275-27-85

## UBEZPIECZENIA, HANDEL, DORADZTWO

Mgr. inż. Stanisław Bratek  
w Górkach (siedziba AGRULU)

## PROWADZIMY SPRZEDAŻ PO PRZYSTĘPNYCH CENACH

- PASZE, KONCENTRATY, I PREMIKSY firmy Cargill (konie, bydło, trzoda chlewna, drób, psy, gołębie, strusie, króliki, ryby)
- NAWOZY DOLISTNE (ekolisty, mikrosole)
- MULTIWI TY PŁYNN E I GRANULOWANE firmy Ekopol Kielce.
- SIARCZAN MAGNEZU 7-mio wodny
- DODATKI PASZOWE (ekomiksy, dynamiksy) firmy Ekopol Kielce
- ŚRUTA SOJOWA
- NAWOZY DOGLEBOWE

CZYNNE OD PONIEDZIAŁKU DO PIĄTKU  
W GODZ. 7.30 - 15.00 W SOBOTY 8.00 - 12.00  
tel. (055) 279-69-61 wew. 35 0603-946-816

UBEZPIECZENIA KOMUNIKACYJNE,  
OSOBOWE I MAJĄTKOWE  
firm WARTA, TUR, Agropolisa i inne

Sieć Handlowa

# STABIL THOMSON

## TAKIEJ PROMOCJI JESZCZE NIE BYŁO !!!

TV 28' STEREO TXT  
**1699**  
+ GRATIS RADIOBUDZIK

TV 25' STEREO TXT  
**1799**  
+ GRATIS RADIOBUDZIK

TV 21' STEREO TXT  
**1199**  
+ GRATIS RADIOBUDZIK

Kwidzyn ul. Sztumska 14 tel. 261-24-24

## POTYCZKI Z MOJĄ ŻONĄ



Bardzo proszę Pana Komendanta Policji w naszym mieście o ustalenie danych osobowych osobnika, który podsuwa mojej żonie te wszystkie szalone pomysły.

Jest on przyczyną znacznego ochłodzenia atmosfery w naszym domu, co nikomu nie wychodzi na zdrowie.

Panie Komendancie, ja te pół litra odzłutej, a jeszcze wiedzieć, kto to jest. Na sucho mu to nie ujdzie, jako i mnie nie uszło. Chodzi o ten spływ kajkowy, a raczej o dramat, jaki się na nim rozegral.

Pływało się za młodu w Brachlewie, z panienkami na pokładzie, nieraz się w trzynię wjechało, długo by o tym opowiadać, ale strach, bo młodzież może przeczytać i będzie zgorzniecie. Resumując - z kajakiem jestem otzaskana, jak mało kto, a żona debiutuje („ale czy on na pewno się nie przewróci?”)

Niepotrzebnie się tak krótko ścierać u fryzjera. Topielców ratują za włosy, jeśli są długie. A potem to już tylko boskiem wyciągają. Jak cię prąd znieśie gdzieś pod krzaki, to i tydzień przeleżysz, zanim jakiś pletwonurk cię wywoli. Kolega mi opowiadał, że jego wujek widział kiedyś takiego podwodniaka, to był taki rozduty jak balon, a ryby mu oczy wyjadły.

Nie dała się przestraszyć - jak sobie coś wbieje do głowy, to na amen. Żebym to ja wiedział, kto ją namówił na te eskapady...

Krótko po ślubie miałem samobójcze myśli, ale już mi przeszło - teraz instynkt samozachowawczy funkcjonuje prawidłowo. Nie popłynę z nią w jednym kajaku. Zresztą mała ratowała dobrze nam w pływ, bo żona miała tury-

zrobi.

Usiłowała jakiegos kurdupla metr dziesięć, ledwo go w tej lajbie było widać, mnie przypadł jakiś tłusty basz... - pardon, samo się napisało - powinno być: tegą kobieta.

Zaraz na drugim zakręcie postawilo nas w poprzek, zepchnęło na galęzie, obciążę tyłem do przodu. Gruba się drze ze strachu, żona z małym się śmieje, reszta aż kiwa głową z podziwu, jak nam się udało to zrobić. Na poczekaniu skomponowałem taką wiazankę przekleństw, że ptaszki poostwierały dzióbki z wrazenia.

Daj kontę lewym wiostem i przepromuj się do wiośniaka - bredzi coś niewyrosnięty.

Nie gadaj pan szefrem, tylko mój po ludzku, co mam robić!

Żona poprawiła się w kajaku, odgarnęła grzywkę, żeby lepiej widzieć - a ja bluzgano, na czym świat stoi. Moje modły nie zostały wysłuchane - lód zeszedł na głębokość peryskopową. Tuściutka wyczapła się na brzeg sama, mnie pomogli dobrzy ludzie, bo noga się zakleszczyła.

A czemu ty się w zegarku kapiesz? - pyta współniczka kurdupla, a minę ma taką, jakby chciała się rozśmiać.

Mówi się: „z zegarkiem” - poprawiam gamonia, ale nie wiem, czy zrozumiała, bo z zimna telepie mnie strasznie. Plus dwanaście w powietrzu, w wodzie chyba o dziesięć mniej.

Thusty... tyl opowiada na brzegu zebranej gawiedzi, jak cudem uniknęła śmierci i zaklina się na wszystkie świętości, że dalej ze mną nie popłynę. Jeśli myśli, że będą ją biagał, to się rozeczara.

Mają łazi po kolana w wodzie, wydobywa z dna zatopione skarby. Pięniadze się wysuszy, ale dowiód i prawo jazdy do wymiany. Kanapki do wyrzucenia.

A komóra gdzie? - Kupisz sobie nową - konus beztrusko podchodzi do sprawy.

35 złotych mnie kosztowała, futerał 20! Połki bańki w pływ, bo żona miała tury-

styczną zachciewajkę! Stawiam sprawę jasno: albo robicie zrzutkę, albo z organizatorami tego spływowego bałaganu spotkamy się w sądzie!

Złożyli się po 2,70 - można ruszać dalej.

Nikt nie chciał płynąć z „Komórkowcem” - kontynuuję rejs samotnie. Odbijam się raz od jednego brzegu, raz od drugiego - nawet nie ma na kogo zwałić winy.

Na pierwszym postoju wzywam żonę na dywanik.

Miejsce zony jest przy meżu. Teraz w moim kajaku będziesz robić za balast. On jest zony, po co ludzie mają sobie myśleć nie wiadomo co. Przecież ślubowałeś, że nie opuścisz mnie aż do śmierci, a teraz widzę, że to były tylko puste słowa.

A skąd ja mogłam wiedzieć, że ta śmierć tak szybko zajrzy mi w oczy? Jak cheesz rozvodu, to proszę bardzo, ale ja z tobą nie popłynę! Człowieku! My mamy dwojkę dzieci, które trzeba wychować i wykształcić. Bez ojca sobie swobodnie poradzą, ale bez matki zginą! Jeśli się razem utopimy, to w jakimś tam Domu Dziecka nie wiadomo, co z nich wyrosnie.

Na następnym postoju przywołkiem się godzinę po wszystkich (dwie wyrotki). Chyba ten bilon za bardzo obciążał kajak. Gapie zlecieli się na brzeg. „Chodźcie zobaczcie, U-boot płynię, iżona będą jaja przy cumowaniu!”

Mają pomógł mi wypić coś procentowego na rozgrzewkę, bo z zimna nie mogłem utrzymać kieliszka w rękę, żona przyniosła kij z kiebasą, pozwolił odzyskiwałem przytomność.

Resztę trasy przebiełem na holu, ciągnięty przez moją żonę i Pana Komendora. Jakis długi, kudłaty, zrobił mi zdjęcie do gazety - wstyd jak cholera, synowie wrócili ze szkoły z placem, że dzieci się z nich śmieją, żona chodzi po mieście w ciemnych okularach, żeby jej ludzkie nie poznali.

To co, Panie Komendancie, dogadamy się?

Jerzy Majda

## FELIETON

### FACHOWIEC



#### Albert Duzinkiewicz

O tym, że nasi rodacy są absolutnie najlepszymi fachowcami w każdej z możliwych do wyobrażenia dziedzin ludzkiej aktywności, łącznie z tymi jeszcze nie odkrytymi, wiadomo nie od dziś. Dwie trzecie polskiej literatury powstało dzięki temu zbiorowemu przeświadczeniu, pozostała jedna trzecia zresztą także, tyle że na jej zawartość składa się próba przewyższenia takiego stanu rzeczy. Od Galla Anonima poprzez Norwida do Wiecha, nie licząc podręczników socjologii i kalendarzy, ci spośród naszych rodaków, którzy nie zapomnieli o urządzeniu zwanym lustrem, układali aforyzmy w rodzaju „Polak mądr po szkodzi”. Większość jednak załatwiała ich innym elementarnym polskim środkiem stylistycznym: wiadomo, ten pierwszy to element napywowy, drugi podobnie należał do masonów, a trzeci czy nie lubił jeździć na rowerze!

Dziś, wiadomo, Polak z dwoma tomami Encyklopedii Zdrowia potrafi wyleczyć się sam i skoda tylko, że leki sprzedają na recepty. Gdy doruczymy do tego jeden sennik egipsko-chaldejski, przyszedłoby nie ma przed nim tajemnic. A do uczenia dzieci to już, panie, żadne książki potrzebne nie są. Dzieci, jako przyszli fachowcy, są często tego samego zdania.

Miałem ostatnio przyjemność rozmawiać z fachowcem.

Rozmowa, jak na prawdziwy dialog przystało, polegała na tym, że miły - w sensie akustycznym - głos męski, upewniwszy się, że rozmawia z właściwą osobą, poinformował mnie, że czytał mój ostatni felieton i że nie sądził, że jestem aż tak głupi. Tu nastąpił rzecz odciążający słuchawki. Tak. To ludzka rzecz pogadać.

Tak. Możliwość jest kilka. To nie był weekend. Telekomunikacja Polska S.A. nie obniżyła cen rozmów w dni powszednie, tak więc mój rozmówca zczył w planowanym czasie połączenia wykspikować jedynie tezę, a na argumenty nie starczyło już czasu. To znaczy, jednostek. Może właśnie odcinał mi telefon? A może jednak to, że czytał, było tezą, a to drugie - argumentem? Albo na odwrot? Albo czyta się pochwalnie, że umie czytać - i, co więcej, formułować stanowcze opinie? Albo wie o mnie coś, czego ja nie wiem? Tu nerwowo rozjechałem się po pokojku...

Anonimy powinny lądować w koszu, ale moja słuchawka ma za krótki kabel... Poza tym taki też czytelnik, chyba że do wyżej przedstawionych wniosków doszedł przy pomocy powiększonego zdjęcia i kompletu lotek od darta. Trzeba człowieka zrozumieć. Przechybił. Potem jeszcze raz. Wie, że jest dokładnie odwrotnie. Gdyby tylko chciał, zmógłby z powierzchni ziemi. Nie ma zdania. Ma rację. Skoro ma rację, po co będzie tłumaczył? Skoro nie będzie tłumaczył, po co się przedstawia? Skoro nie chce się przedstawiać, po co w ogóle rozmawiać. Tu się zrelektował. Nie popuścił. Zadzwoń i powie. Wygarnie. Zadzwoń! Użyjto.

Ponieważ to, co pan zrobił, panie fachowcze, nie jest zbyt mądre, to co mówią inni, wcale nie musi być aż tak głupie. Wystarczy zamienić słuchawkę na długopis i podnieść przyłbicę. Muszę zresztą pana zmartwić. Postanowilem, że jeśli Telekomunikacja Polska S.A. podniesie jednak opłatę za abonament, zrezygnuję z telefonu. Proszę się zawsza przygotować. Mam zresztą nadzieję, że wtedy zadzwoni pan do kogo innego.

Poza tym medycyna zna wiele innych sposobów na to, żeby użyłto. Ale - komu ja to mówię... jako fachowiec na pewno ma pan dwutomową Encyklopedię Zdrowia.

## GIEŁDA PIOSENKI

W dniach 25 - 27 maja na dziedzińcu zamkowym odbędzie się V Ogólnopolska Giełda Piosenki Poetyckiej. Impreza towarzyszącą, otwierającą Giełdę będzie koncert Michała Bajora, który swoim recitalem otworzy jedyny w swoim rodzaju, kwidzyński festiwal piosenki poetyckiej.

Organizatorem Giełdy jest Agencja ART-TON Mieczysława Dzikowskiego, współorganizatorami: Muzeum Zamkowe i Kwidzyńskie Centrum Kultury.

Koncert Michała Bajora, otwierający V Ogólnopolską Giełdę Piosenki Poetyckiej odbędzie się w piątek, 25 maja o godzinie 17.00. Bilety można nabyć w kasie Kwidzyńskiego Centrum Kultury, cena biletów - 25 zł.

Przesłuchania wykonawców rozpoczyna się po recitalu gwiazdy około godziny 19.00 i odbywać się będą również w sobotę. Wstęp na przesłuchania jest bezpłatny. Do przesłuchania zakwalifikowanych zostanie 12 wykonawców, a każdy z nich przedstawi swój 30 minutowy program.

W niedzielę odbędzie się koncert galowy, podczas którego zaprezentują się laureaci i wyróżnieni wykonawcy.

Chęć uczestnictwa w przesłuchaniu zgłosił również laureat ubiegłorocznej Giełdy - Piotr Rogucki z Łodzi.

Sponsorem głównym imprezy jest International Paper Kwidzyn S.A.

Wioletta Rodzicz - Wójcik



Jestem dobrze ułożonym owczarkiem collie. Wiele nie wymagam. Odrobnie karmy, ciepłego kąta i zwykłej ludzkiej zyczliwości. Nie chciałbym podzielić losu wielu moich pobratymców i trafić do miejsca oddalonego od Kwidzyna o 100 km. Poszukuję nowego pana i czekam... Mój adres kontaktowy: Kurier Kwidzyński - 279 30 59.

R E K L A M A

## SKĄD WZIĄĆ FUNDUSZE NA WŁASNE MIESZKANIE LUB NOWY DOM ?

Ogólnopolski Fundusz Mieszkaniowy "WŁASNY DOM" zaprasza wszystkich Państwa zainteresowanych zakupem własnego mieszkania lub budową domu do naszych oddziałów na terenie całego kraju. Dowiedzie się jak uzyskać potrzebne środki finansowe.

### GWARANTUJEMY:

- najniższe raty w Polsce (dla 100.000 rata tylko 500 zł/m-c)
- indywidualnie ustalany okres spłaty (od 6 m-cy do 16 lat)
- najniższe oprocentowanie (koszty adm.) do 4,8 % rocznie
- minimum formalności i zabezpieczeń
- udział w Funduszu bez wpisu, opłaty wstępnej!

Wszyscy uczestnicy Funduszu dostają możliwość otrzymania środków finansowych na dowolny cel budowlany.

Bydgoszcz ul. Dworcowa 77 tel. (052) 327 01 37	Toruń ul. Świętego Ducha 4 tel. (056) 621 09 62	Łódź ul. Wągrowy 7 tel. (042) 636 80 81; 636 96 06	Grudziądz al. 23 stycznia tel. (056) 462 88 98
Włocławek ul. Przemysłowa 5 tel. (044) 41 11 881	Zduńska Wola ul. Złota 5 tel. (043) 824 73 90	Łódź ul. Piłkowska 60 tel. (042) 634 86 49; 830 82 43	Częstochowa ul. Dekabrystów 41 tel. 325 59 76, 325 64 78

UWAGA! Tylko do końca maja każdy nowy Klient otrzyma bon "12 RAT BEZ ODSETEK"

WŁASNY DOM NOWY FUNDUSZ MIESZKANIOWO-BUDOWLANY PGK  
INFOLINIA: 0801 650 180

R E K L A M A

ZIELONE CENTRUM  
MAREZA  
KWIDZYŃ

## CENTRUM OFERUJE:

- KWIATY POKOJOWE, BALKONOWE, RABATOWE
- DRZEWA I KRZEWY OZDOBNE
- DONICE I POJEMNIKI
- ART. DEKORACYJNE, METALOWE I UPOMINKI
- SADZENIE ROŚLIN W POWIERZCHNI POJEMNIKI

CZYNNE CODZIENNIE 9.00-18.00 NIEDZIELA 10.00-16.00

MAREZA UL. KRÓTKA 2B TEL. 279-43-15

## Przed festiwalem „KERYGMAT” PO RAZ TRZECI

Głoszenie Dobrej Nowiny poprzez muzykę i śpiew - to główne założenia Ogólnopolskiego Festiwalu Muzyki Chrześcijańskiej „KERYGMAT”.

Pierwsza edycja festiwalu miała miejsce w Kwidzynie dnia 18 września 1999 roku. Głównym organizatorem imprezy byli OO. Franciszkanie, przy poważnym udziale władz miasta i Kwidzyńskiego Centrum Kultury. Impreza trwała tylko jeden dzień, ale - jak mogli przekonać się wykonawcy i licznie przybyła publiczność - przyniosła wiele niezapomnianych wrażeń. Przed potudniem profesjonalne jury dokonało przesłuchania uczestniczących w konkursie zespołów a ogłoszenie wyników nastąpiło już w godzinach popołudniowych. Pierwszą nagrodę otrzymał zespół „Bez końca” z Plocka. Wieczorny Koncert Gwiazd rozpoczął „Ma-leo”, czyli Darek Malejonek z zespołu „Houk” oraz Jozsko Broda. Przy okrzykach tłumnie zebranej publiczności, na scenie pojawili się tacy wykonawcy jak: „The Company”, „Sho-mer” oraz „Tri Quetra”. Na zakończenie wystąpił czołowy zespół muzyki chrześcijańskiej w Polsce „2 TM 2,3”.

Festiwal Roku Jubileuszowego rozpoczął się 26 maja. Podobnie jak podczas poprzednich festiwalowych zmagani, scena usytuowana została przed budynkiem kwidzyńskiego teatru.

W pierwszym dniu odbyły się przesłuchania dziewięciu zespołów amatorskich, przybyłych z różnych stron Polski. Podczas wieczornego koncertu licznie zebrana publiczność złożona nie tylko z fanów tej dość młodej muzyki, wysłuchała popisów takich zespołów jak: „Bez końca”, „Pomoc duchowa”, „Siódma Trąba” z Robertem Cudzińskim, Marcinem Stawickim oraz Moniką Wachowską i Kasią Kurzawską ze wspólnoty Dom Zwyęstwa w Toruniu.

Drugi dzień festiwalu rozpoczął się koncertem „Arki Noego”. Grand Prix jury przyznało zespołowi „Etna” z Malborka. Koncert Gwiazd odbywał się w strugach deszczu, a licznie przybyła publiczność mogła wysłuchać takich zespołów jak: „Adonai”, „Teofil” oraz „2 TM 2,3”.

Festiwal cieszył się wśród mieszkańców Kwidzyna dużą popularnością, a utwory w wykonaniu gwiazd i laureatów nagrane zostały na płycie kompaktowej.

Tegoroczny III Ogólnopolski Festiwal Muzyki Chrześcijańskiej „Kerygmata” - Kwidzyn 2001 odbędzie się w dniach 8-10 czerwca. Miejscem konkursowych zmagani będzie plac przy zamku kwidzyńskim (od strony ulicy Gdańskiej). Go-

ścimi festiwalu będą: „Arka Noego” (8 czerwca), „New Life M.” z Natalią Niemen (9 czerwca), „Etna” - laureat II Festiwalu „Kerygmata” (10 czerwca), „Houk” (10 czerwca).

Zespoły i soliści chcący wziąć udział w tegorocznym festiwalu proszeni są o zgłaszanie swojego uczestnictwa w biurze festiwalu. Warunkiem wzięcia udziału jest prezentacja 2-3 utworów z autorskim tekstem lub muzyką, nagranych na kasecie i przesłanych na n/w adres:

BIURO FESTIWALU „KERYGMAT” PRZY PARAFII ŚW. TRÓJCY W KWIDZYŃ  
ul. Piłsudskiego 47, 82-500 Kwidzyn  
tel. +48 (55) 279-38-10, fax +48 (55) 279-29-03.  
Kerygmata.Festiwal @ ofonov.opoka.org.pl

Kryszyna Manecwicz



W czasie jednego z poprzednich koncertów

## TYDZIEŃ KULTURY CHRZEŚCIJAŃSKIEJ

KWIDZYN 03 - 10.06.2001

-06.06.2001 (ŚRODA) - „POKONAĆ BARIERY” - TURNIEJ PIŁKARSKI O PUCHAR KS. PRALATA WOJCIECHA KRUKA  
Miejsce: Stadion Miejski w godz. 11.00 - 18.00

PROGRAM:

- godz. 11.00 - 16.00 - rozgrywki piłkarskie
- godz. 13.00 - grochówka
- godz. 16.00 - wręczenie nagród
- godz. 16.30 - 18.00 - ognisko z kielbaską, śpiewanie i zabawa przy muzyce

Cel imprezy:

Integracja poprzez działania sportowe osób niepełnosprawnych z pełnosprawnymi rówieśnikami i społeczeństwem Kwidzyna.  
Organizatorzy: Ojcowie Franciszkanie, Parafia p.w. Św. Trójcy w Kwidzynie, Warsztat Terapii Zajęciowej przy Domu Pomocy Społecznej w Kwidzynie, Olimpiady Specjalne-Polska, sekcja przy Domu Pomocy Społecznej w Kwidzynie.

Sponsorzy:

- Fundacja „Misericordia”
  - Cukiernia „Magnolia”
  - Piekarnia. Handel Artykułami Spożywczymi DUBAS sp.s.c.
- ZAPRASZAMY. BĄDŹCIE Z NAMI

## KONKURS MUZYCZNY „KERYGMAT”

Odpowiedź na pytanie konkursowe  
brzmiała:

- K. Cudziński na Festiwalu Kerygmata - Kwidzyn 2000 grał w zespole Siódma Trąba.

Osoba, która pierwsza zadzwoniła do redakcji „KK” i podała prawidłową odpowiedź, był Arkadiusz Jaworski z Kwidzyna. Otrzymał on nagrodę - płytę kompaktową, ufundowaną przez OO. Franciszkanów z Parafii Świętej Trójcy w Kwidzynie.



R E K L A M A M A

**INNA-MARKETING**  
Kwidzyn, ul. Hallera 17, tel./fax (055) 279 61 18, kom. 0502 109 549

**SPRZEDAŻ RATALNA**  
okna, drzwi PCV, ALU I DREWNO  
moskitiery, markizy **50% WYKONANIE**  
rolety (tekstylne, antywarstwieniowe) **500 WYKONANIE**  
żaluzje poziome i pionowe - również nietypowe **130 - 200 WYKONANIE**

W PRACOWNIACH  
Cieplice PCV, 1500 x 1500 mm 8000 zł  
+ transport, serwis i montaż - GRATIS!!! 200160

Zarząd Powiatowy Ruchu AWS w Kwidzynie  
zaprasza na spotkanie  
z posłem Jackiem Rybickim  
oraz Wojewodą Pomorskim  
Tomaszem Sowińskim.  
Spotkanie odbędzie się 26 maja 2001 r.  
o godz. 16.00 w sali kameralnej MOK,  
ul. Katedralna 18 w Kwidzynie.

**DROZD - centrum techniki**  
**HURTOWNIA ARTYKUŁÓW  
INSTALACYJNYCH**  
**PROMOCJA**

Promocyjna sprzedaż wodomierzy  $\varnothing$  15  
na ciepłą i zimną wodę  
cena netto  
METRON 52,33 zł, ROSSWEINER 43 zł  
"Po co płacić nie za siebie w dobrej wierze  
- załóż wodomierze"

82-500 Kwidzyn ul. Żeromskiego 165 godziny otwarcia  
tel. (055) 261-54-02, 261-54-03 8.00 - 16.00

W dniach od 15 do 17 czerwca na Stadionie Miejskim  
w Kwidzynie odbędą się DNI KWIDZYŃNA 2001,  
na które wszystkich serdecznie zapraszamy.

Komitet Organizacyjny Dni Kwidzyna 2001, prosi wszystkich  
zainteresowanych wystawianiem stoisk gastronomiczno-  
handlowych, usługowych oraz promocyjnych o kontakt celem  
zapoznania się z regulaminem warunkami organizacyjnymi i  
technicznymi stoisk. Do dnia 15 czerwca 2001 r. do godz. 15.00  
należy załatwić wszelkie wymagane formalności. Jednocześnie  
informujemy, że liczba stanowisk jest ograniczona i o  
przyznaniu stanowiska decyduje kolejność zgłoszeń.

Miejski Zakład Budżetowy Kwidzyn ul. Katedralna 18,  
tel. (055) 279 20 31, 279 31 41

FIRMA USŁUGOWO  
HANDLOWA  
**MIRBA**  
ZAPRASZA DO  
NOWO OTWARTEGO  
SKLEPU  
PRZY  
UL. SZTUMSKIEJ 4  
OFERUJEMY:  
- PODLOGI PANELOWE  
- PANELE ŚCIENNE  
- ZABUDOWY WNEK  
I INNE USŁUGI  
OGÓLNOBUDOWLANE  
W GODZ. 9.00 - 18.00  
SOBOTA 9.00 - 13.00  
TEL. 645-35-65  
646-22-21

**EKOLOGICZNE  
KOTŁY CO**  
NOWA OPATENTOWANA  
TECHNOLOGIA  
**50%**  
OSZCZĘDNOŚCI NA OPALE

**OPAL:**  
- węgiel  
- koks  
- drewno  
- mieszanka

"WERY"  
Marian Strzelczyk  
82-500 Kwidzyn  
ul. Owca 7  
tel. 0607 386 325

Producent

**KORZYSTNE RATY**

**INNIOWOX**  
CENTRALNE ODKURZACZE  
WIELKA WIOSENNA PROMOCJA!!!  
VENTO - KWIDZYN  
ul. GRUNWALDZKA 9  
tel/fax 055 279 03 26

robot  
do 20%

BIURO  
SZKOLENIOWO-HANDLOWE BHP  
PROPONUJĘ:  
ODZIEŻ ROBOCZA I OCHRONNA, REKAWICE, OBUWIE  
ROBOCZE, SPRZĘT OCHRONNY, SPRZĘT  
PRZECIWOŻAROWY, ŚRODKI CZYSTOŚCI ORAZ  
TABLICE I INSTRUKCJE BHP I PPOŻ

ZAPRASZAMY  
OD PN - PT 8-18 ADRES HURTOWNI: UL. TORUŃSKA 38  
tel. (055) 279-21-11 tel. 0-602-520-844

**OGŁOSZENIE  
SPRZEDAŻ - WYNAJEM  
MIESZKAŃ**

- prestiżowy budynek
- najlepszy punkt w Kwidzynie
- nowo wybudowana kamienica
- sprzedaż za 1890 zł za m<sup>2</sup>
- wysoki standard
- wynajem cena do uzgodnienia

Mieszkania 1, 2, 3 - pokojowe z loggia lub  
balkonami o powierzchni od 36 m<sup>2</sup> do 66 m<sup>2</sup>  
położone w Kwidzynie przy  
ul. Piłsudskiego (róg deptaku).

☎ telefon 0 601 62 86 86 ☎

**GLOBAL  
S.C.**  
**hurtownia okien  
pcv i al**  
(Profile ALUPLAST i PANORAMA)  
NOWOŚĆ - OKNA DREWNIANE  
MONTAŻ-SERWIS  
APROBATA  
TECHNICZNA

**RATY**

Kwidzyn ul. Graniczna 45, tel. 055 279 68 56

**EURODACH**  
SYSTEMY OKIENNE I DRZWIOWE  
pomiar • produkcja • sprzedaż • montaż

okna  
drzwi  
rolety PCV i AL  
bramy garażowe

best-  
CL4  
raty

Zapraszamy  
14-200 Iława, ul. Kopernika 6,  
tel. (089) 648-20-51

# Ogłoszenia drobne

## DOMY 02

SPRZEDAM dom w Brachlewie 80 m<sup>2</sup> + działka i piwnica po remoncie, tel. kom. 0 601 642 073.  
SPRZEDAM dom w Kwidzynie bardzo ładny dom w Kwidzynie, 261 51 12.  
OKAZYJNIE sprzedam dom w Prabutach, 140 m<sup>2</sup>, działka 20 ar.  
SPRZEDAM dom z działką, 12 ar nad jeziorem Czarne, tel. 6 909 273 827.  
SPRZEDAM dom ul. Siemkiewicza 11 oraz lokal ul. Gruzdzka, Kwidzyn, tel. 0 601 684 679.

## DZIAŁKI 05

FIRMA G&C Kwidzyn, ul. Chopina 21, tel. (055) 279 49 65, (055) 279 40 32, sprzedaż działki gruntu: - Rakowiec 6.900 m<sup>2</sup>, - Mareza 4.490 m<sup>2</sup> (zabudowana budynkami gospodarczymi), działka letniskowa - Górowychy 368 m<sup>2</sup>.  
SPRZEDAM działki budowlane w Kwidzynie, pow. od 1100-1600 m<sup>2</sup>, tel. 0 601 651 384.  
SPRZEDAM działkę budowlaną, uzbrojoną w Korzeniewie, tel. (055) 275 18 65.  
SPRZEDAM działkę budowlaną, Kamionka, 3 km od Kwidzyna, tel. 0 601 651 384.

## MOTORYZACYJNE 11

VW Golf 1984r, brw prawa do rejestracji, tel. (055) 261 18 28, 0 607 339 870.  
SPRZEDAM VW Passat kombi 1,8 benzyna, rok produkcji 1991, tel. 0 607 530 045.  
RENAULT Megane 1,9 diesel, 1996, 0 606 939 712.  
SPRZEDAM Nysse 1987, tel. (055) 279 72 19.  
SPRZEDAM Skoda Favorit 1989r, tel. (055) 645 70 33.

## NIERUCHOMOŚCI

DZIAŁKA 1223 m<sup>2</sup>, Rakowiec, tel. 0 602 22 42 79.  
SPRZEDAM działki budowlane w Marzeju, tel. (055) 279 72 68.  
SPRZEDAM działkę budowlaną, Kwidzyn, Spacelnicowa 13, (055) 279 27 36.  
DZIAŁKA budowlana 66 arów, uzbrojona, plany, kolo Kwidzyna, tania sprzedaż, tel. (055) 261 16 39.  
SPRZEDAM działkę 68 ar w Liczu, uzbrojoną, ogrodzoną, drzewa owocowe, stawek, tel. (055) 261 16 39.

## GARAŻE 06

ODNAJMĘ garaż murywaną, tel. (055) 279 52 86.

## KUPNO 07

KUPIĘ mieszkanie w Kwidzynie do 40 m<sup>2</sup> może być do remontu, (055) 621 73 55 po 21-ej, 0 603 445 611.  
KREDYT odnawialny bez poręczenia z ubezpieczeniem na życie kredytobiorcy (Kwidzyn) 0 603 060 525.  
KREDYTY gotówkowe, 0 600 431 463.  
KREDYT hipoteczny, kredyt od 1.000 do 30.000 bez zyrantów, tel. (055) 279 36 37, 0 605 036 236.  
SKRADZIONO legitymację służbową SW, Tubańa J.

## LOKALE 03

SPRZEDAM kawalerkę, (055) 279 50 51.  
SPRZEDAM lub wydzierżawię sklep w centrum Kwidzyna, tel. 0 601 313 49 12.  
SPRZEDAM M-5 lub zamienię na M-3, (055) 261 2577.  
SPRZEDAM mieszkanie 62 m<sup>2</sup>, parter, 0 608 428 437.  
SPRZEDAM mieszkanie 62,5 m<sup>2</sup>, tel. (055) 279 10 98.  
SPRZEDAM kawalerkę w Kwidzynie, tel. 0 606 658 393.  
SPRZEDAM - wynajmę w Śródmieściu Kwidzyna, lokal użytkowy 200 m<sup>2</sup>, 279 42 49.  
SPRZEDAM mieszkanie własnościowe, beczynszowe, 0 607 339 848.  
SPRZEDAM kawalerkę 25 m<sup>2</sup>, III piętro, Kwidzyn, tel. 0 604 240 289.  
SPRZEDAM mieszkanie 60 m<sup>2</sup>, II piętro, duży balkon, Kwidzyn, (055) 645 17 76.  
KWIDZYN mieszkanie 41 m<sup>2</sup> - sprzedam, (055) 2616401.  
SPRZEDAM mieszkanie własnościowe M-2 w Kwidzynie przy ul. Hallera o pow. 30 m<sup>2</sup>, I piętro, tel. 0 607 339 913.  
VW Golf 1984r, brw prawa do rejestracji, tel. (055) 261 18 28, 0 607 339 870.  
SPRZEDAM VW Passat kombi 1,8 benzyna, rok produkcji 1991, tel. 0 607 530 045.  
RENAULT Megane 1,9 diesel, 1996, 0 606 939 712.  
SPRZEDAM Nysse 1987, tel. (055) 279 72 19.  
SPRZEDAM Skoda Favorit 1989r, tel. (055) 645 70 33.  
RAKOWIEC - rozpoczęta budowa sprzedam, 0 600 332 466.  
ZAROBKOWE wyjazdy do Szwajcarii, 0 605 595 999.  
ZATRUDNIĘ elektryka ze znajomością automatyki, kontakt: 0 601 641 190 lub wieczorem 0 603 277 44 26.  
KREDYT gotówkowe, 0 600 431 463.  
KREDYT hipoteczny, kredyt od 1.000 do 30.000 bez zyrantów, tel. (055) 279 36 37, 0 605 036 236.  
SKRADZIONO legitymację służbową SW, Tubańa J.

## 100% SPRZEDAŻ 16

WYNAJMĘ cztery lokale w nowo wybudowanym budynku w centrum, ul. Bratersstwa Narodów 40A na sklepy, biura, gabinety, tel. (055) 261 01 32, 0 607 691 801.  
DO WYNAJĘCIA piętrowy dom dwunajmowski, osobne wejście, telefon, Kwidzyn, tel. (055) 645 71 75.  
ODDAM w najem kawalerkę w Kwidzynie i garaż, (055) 277 46 29, 0 601 195 208.  
WYNAJMĘ pawilon handlowy w Prabutach, tel. (055) 273 38 85.  
WYNAJMĘ kawalerkę w Kwidzynie, tel. (055) 275 10 34 lub 0 601 683 988.  
ODNAJMĘ piwnicę do remontu na lokal użytkowy przy ul. Kosciuszki, tel. (055) 261 08 13.  
WYNAJMĘ lokal handlowy w centrum Kwidzyna o pow. 23 m<sup>2</sup>, tel. (055) 261 08 13.  
ODNAJMĘ mieszkanie w Kwidzynie, tel. (055) 64548 89.  
M3 z meblowaniem do wynajęcia, tel. 0 602 341 095.

## ZWIERZĘTA

PIŁĘ tarzawą, silnik 5,5 KW, wielopiętro do produkcji kolków, (055) 279 47 23.  
SPRZEDAM pompę do deszczownicy 400l/min z silnikiem Diesla, tel. (055) 279 72 19.  
KOMODA - Ludwik Philip, (055) 279 03 00.

## USŁUGI

CEKOLOWANIE, malowanie, tapetowanie, tel. (055) 275 18 50.  
PROFESJONALNE wykończenia mieszkań, terrakota, regipsy, tapety, cokolowanie, pokrycia dachowe, Kwidzyn, tel. (055) 645 67 43.  
KAFELKOWANIE - 25 m<sup>2</sup> m<sup>2</sup>, remonty, (055) 645 12 44.  
WYKONAM usługi budowlane, remonty, kafelkowanie, (055) 275 63 07.

## WYNAJEM 04

WYNAJMĘ parter domu jednorodzinnego z garażem, ul. Kamienna 6, tel. (055) 261 01 32, 0 601 491 993.  
WYNAJMĘ lokal na biuro, gabinet, w centrum, ul. Bratersstwa Narodów 40A, tel. (055) 261 01 32, 0 607 691 801.  
WYNAJMĘ M-4, (055) 645 30 49.  
KWIDZYN lokal dwupoziomy, 130 m<sup>2</sup>, telefon, ul. Wschodnia 2B - wynajmę, tel. 0604 292 829.

## REKLAMA

ODWISZANIE ELEWACJI Z WSZELKICH ZABURZEŃ  
USUWANIE GRAFFITI ORAZ RÓŻNEGO RODZAJU OSADÓW  
PIASKOWANIE NA MOKRO  
FAKTURY VAT  
605 85 77 28

## REKLAMA

AVON  
Dodatkowa praca dla pań  
Możliwość ukończenia szkolenia kosmetycznego  
Wpisowe 25 zł.  
Na powitanie próbki i 6 kosmetyków GRATIS.  
Tel. 6452144, 2796587, 2612121, 0601916927

## REKLAMA

WYNAJMĘ mieszkanie 62 m<sup>2</sup>, parter, 0 608 428 437.  
WYNAJMĘ kawalerkę w Kwidzynie, tel. 0 606 658 393.  
WYNAJMĘ - wynajmę w Śródmieściu Kwidzyna, lokal użytkowy 200 m<sup>2</sup>, 279 42 49.  
WYNAJMĘ mieszkanie własnościowe, beczynszowe, 0 607 339 848.  
WYNAJMĘ kawalerkę 25 m<sup>2</sup>, III piętro, Kwidzyn, tel. 0 604 240 289.  
WYNAJMĘ mieszkanie 60 m<sup>2</sup>, II piętro, duży balkon, Kwidzyn, (055) 645 17 76.  
KWIDZYN mieszkanie 41 m<sup>2</sup> - sprzedam, (055) 2616401.  
WYNAJMĘ mieszkanie własnościowe M-2 w Kwidzynie przy ul. Hallera o pow. 30 m<sup>2</sup>, I piętro, tel. 0 607 339 913.  
WYNAJMĘ VW Passat kombi 1,8 benzyna, rok produkcji 1991, tel. 0 607 530 045.  
WYNAJMĘ RENAULT Megane 1,9 diesel, 1996, 0 606 939 712.  
WYNAJMĘ Nysse 1987, tel. (055) 279 72 19.  
WYNAJMĘ Skoda Favorit 1989r, tel. (055) 645 70 33.  
WYNAJMĘ RAKOWIEC - rozpoczęta budowa sprzedam, 0 600 332 466.  
WYNAJMĘ ZAROBKOWE wyjazdy do Szwajcarii, 0 605 595 999.  
WYNAJMĘ ZATRUDNIĘ elektryka ze znajomością automatyki, kontakt: 0 601 641 190 lub wieczorem 0 603 277 44 26.  
WYNAJMĘ KREDYT gotówkowe, 0 600 431 463.  
WYNAJMĘ KREDYT hipoteczny, kredyt od 1.000 do 30.000 bez zyrantów, tel. (055) 279 36 37, 0 605 036 236.  
WYNAJMĘ SKRADZIONO legitymację służbową SW, Tubańa J.

# INFORMATOR OGŁOSZENIA DUSZPASTERSKIE

**Parafia Konkatedra św. Jana Ewangelisty**  
Przy parafii istnieją wspólnota i grupy modlitewne: Odnowa w Duchu Świętym, Caritas, Żywy Różaniec, Trzeci Zakon, grupa ministrantów i lektorów.

- Zapraszamy wiernych naszej parafii na nabożeństwa majowe ku czci Matki Bożej, które odprawiane są co dzień o godz. 17.30.
- Rodzice dzieci przystępujących dwa lub trzy lata temu do I Komunii Św., pragnąc przekazać swoje komunijne dzieciom będącym w szczególnej potrzebie, mogą to uczynić w zakrystii parafialnej.
- W przyszłą sobotę (26 maja) obchodząc będziemy Dzień Matki. Z tej okazji zapraszamy wszystkie mamy na Mszę św. o godz. 18.00 sprawowaną w ich intencji, podczas której wyrazimy naszą wdzięczność za dar macierzyństwa.
- Również w sobotę o godz. 10.00 odprowadzona zostanie Msza św. dla wspólnoty III Zakonu św. Franciszka. Serdecznie zapraszamy!
- W niedzielę (27 maja) obchodząc będziemy w naszej parafii Uroczystość I Komunii Św., która rozpocznie się o godz. 9.00 na placu przed Konkatedrą. Dzieci przynajmniej bógosławieni i przejdą w procesji do kościoła na uroczystą Mszę św.
- Przygotowania dzieci do powyższych uroczystości, odbędą się w środę i czwartek o godz. 16.00. W sobotę o godz. 8.00 nastąpi odnowienie przyręczeń chrzcielnych i spowiedź dzieci pierwszokomunijnych i ich rodziców. Prosimy dzieci o zabranie ze sobą świecę.
- Trwa sprzedaż „cegiełek” na pomnik Jana Pawła II. „Cegiełki” można nabywać u ministrantów przed kościołem oraz w zakrystii parafialnej.
- 9 czerwca o godz. 18.30 odbędzie się w naszej Katedrze koncert pieśni maryjnych „Bogurodzica” w wykonaniu Zespołu Pieśni i Tańca „Śląsk”, z udziałem chóru i orkiestry.
- Bilety na koncert można nabywać w biurze Kwidzyńskiego Centrum Kultury przy ul. Katedralnej 18 (od poniedziałku do piątku w godz. 7.00 - 20.00).
- 10 czerwca (niedziela) o godz. 11.00 obchodząc będziemy w naszej parafii rocznicę I Komunii Świętej. Prosimy wszystkie dzieci, które w ubiegłym roku po raz pierwszy przystąpiły do Komunii Św.
- W Uroczystość Bożego Ciała - 14 czerwca, procesja wyruszy o godz. 10.00 z parafii Miłosierdzia Bożego.
- Zachęcamy do czytania prasy katolickiej, która można nabywać u ministrantów i w zakrystii parafialnej. Proponujemy również zakupienie płyty kompaktowej w cenie 10 złotych. Uzyskane za sprzedaży środki pieniężne zasila fundusz organizacyjny Ogólnopolskiego Festiwalu Muzyki Chrześcijańskiej „Kerygmat”, który odbędzie się w Kwidzynie w dniach 8-10 czerwca br.

## Parafia p.w. Św. Brata Alberta Chmielowskiego

- Przy parafii istnieją grupa ministrantów i lektorów oraz zespół muzyczny pod kierownictwem Anny Głogowskiej-Firlej.
- W maju zapraszamy na Nabożeństwo ku czci Matki Bożej, które odprowadzane są w dni powszednie o godz. 17.30, a w niedziele i święta o godz. 12.30
- W zakrystii parafialnej są do nabycia „cegiełki” na rzecz wsparcia budowy pomnika Jana Pawła II w Żłagach, dla upamiętnienia pobytu Ojca Świętego w naszej diecezji w czerwcu 1999 r.
- W dniach 2-3 czerwca br. organizowany jest wyjazd do Lednicy na V Ogólnopolskie Spotkanie Młodzieży - Apel Trzeciego Tysiąclecia. Koszt wyjazdu 38 złotych. Zapisy w kancelarii parafialnej lub bezpośrednio u ks. Sławomira.
- W środę (23 maja) nastąpi zakończenie Kwartałnych Dni Modlitwy o urodzaje. W trakcie nabożeństwa majowego będziemy Bogu o bógosławieństwo, i nie zabrakno nam chleba powszedniego.
- W czwartek (24 maja) przypada Uroczystość Wniebowstąpienia Pańskiego. Msze św. odprowadzane będą w tym dniu o godz. 10.00 i 18.00.
- W piątek rozpocznie się Nowenna do Duchy Świętego, poprzedzającą Uroczystość Pięćdziesiątnicy.
- W sobotę (26 maja) przypada Dzień Matki. Podczas nabożeństwa majowego prosimy będziemy Bogu o obfitość łask dla wszystkich matek. Zapraszamy do wspólnej modlitwy.
- W środę (23 maja) w Nowej Cerkwii o godz. 18.00 sprawowana będzie Eucharystia i nabożeństwo upamiętnienia Bożego urodzenia duchowego i fizycznego człowieka. Wyjazd na to modlitwę organizuje parafia św. Trójcy.
- Wiele dobrego w nowym tygodniu. Szczęście Boże!

Szanowni Państwo,  
Z największą przyjemnością informujemy, że parafia nasza jako jedna z pierwszych uruchomiła swój serwis WWW (<http://www.albert.albog.org.pl>).  
Ma on służyć nam jako drogowskaz wiary, nadziei i miłości na mylących bezdrożach Internetu. Ma być ostoją chrześcijaństwa i stróżem prawymosłowności w „globalnej wiosnie”, gdzie na każdym kroku się spotyka i to prowadzące do grzechu.  
Na naszych stronach znajdują się, oprócz podstawowych informacji o parafii, patronie, również wszystkie numery naszej parafialnej gazетки „Alberczyk”, Słowo Boże na poszczególne niedziele i święta wraz z kazaniem, ogłoszenia duszpasterskie, a nawet KALAM, czyli nasze osobiste, umożliwiając z nimi dyskusję.  
Idąc o krok dalej, uruchomiliśmy jako pierwsza parafia w Polsce serwis WAP (<http://wap.pl/albert>). Dzięki niemu z każdego miejsca i o każdym czasie można posilić się krzepiącym słowem Bożym, które mówi nam przecież, jak żyć!  
Wykorzystamy więc ten dar współczesnej nauki i techniki, jakim z pewnością jest Internet, w naszych codziennych zmaganiach ze światem, łącząc się z Bogiem serwerem dobroci...

## Parafia p.w. Świętej Trójcy (OO. Franciszka OFM Conv)

- Przy parafii istnieją cztery Wspólnoty Nsokatechumenalne, Odnowa w Duchu Świętym, Oaza dla Dzieci Bożych, Franciszkański Zakon Świeckich, Oddział Caritas, Wspólnota „Bianko”, Duszpasterstwo Trzeźwości, Ministranci i Lektorzy, Duszpasterstwo Młodzieży: Ruch Światło-Życie (młodzieży szkolnej), Franciszkańska Wspólnota „Pokoje i Dobro” (młodych uczących się, studiujących i pracujących).
- W miesiącu maja serdecznie zapraszamy na nabożeństwa majowe w dni powszednie o godz. 17.30
- Wyrażamy wdzięczność rodzicom dzieci, które w ubiegłym tygodniu przystąpiły do I Komunii Świętej, za złożony w czasie Mszy św. dar w postaci mikrofonu bezprzewodowego.
- W związku z organizowaniem w czerwcu festiwalu „Kerygmat” prosimy parafian o zgłoszenie w zakrystii i kancelarii parafialnej, możliwości przyjęcia na noclegi, członków zespołów. Przypominamy również o możliwości nabycia płyt - cegiełek na zorganizowanie tegorocznego festiwalu.
- Zapraszamy na Eucharystię z modlitwą o udrowienie duchowe i fizyczne człowieka, która odbędzie się w Nowej Cerkwii 23 maja o godz. 18.00. Wyjazd uczestników nastąpi 23 maja o godz. 16.15 z ul. Koscielnej. Koszt - 10 złotych. Zapisy przyjmujemy w kancelarii i zakrystii parafialnej.
- 26 maja (sobota) w Gdyni o godz. 10.00 brzmiać z naszej Prowincji Zakonnej przynajmniej święcenia diakonatu i prezbiteratu. Prosimy o modlitwę w ich intencji.
- Kalendarz liturgiczny
- 23.05 - rocznica poświęcenia Bazyliki św. Ojca Franciszka za Asyza.
- 24.05 - Uroczystość Wniebowstąpienia Pańskiego. Msze św. odprowadzane będą o godz. 7.00, 10.00 i 18.00.
- Informujemy i zapraszamy wiernych naszej parafii do udziału w pielgrzymce do Egiptu i Ziemi Świętej w dniach 6 - 20 września br. Koszt wyjazdu - 950 USD. Blizszych informacji udzielamy w zakrystii i kancelarii parafialnej.
- Serdecznie zapraszamy młodzież do wzięcia udziału w przygotowaniach tygodnia Kultury Chrześcijańskiej i III Ogólnopolskiego Festiwalu Muzyki Chrześcijańskiej „Kerygmat” 2001.

Zainteresowanych udziałem w III Ogólnopolskim Festiwalu Muzyki Chrześcijańskiej proszeni są o zgłoszenie się na nw. adres:  
BIURO FESTIWALU „KERYGMAT 2001”  
przy Parafii Rzymsko-Katolickiej p.w.Świętej Trójcy w Kwidzynie  
ul. Piłsudskiego 47  
82-500 Kwidzyn  
tel.448(55) 279-38-10; fax +448(55) 279-29-03  
Kerygmat.Festiwali@ofmconv.opoka.org.pl

## Parafia p.w. Świętego Wojciecha

- Przy parafii istnieją: oddział Caritas, Koło Różańcowe, Oaza Dzieci Bożych oraz ministranci i lektorzy.
- 23 maja (środa) - przygotowania do przyjęcia sakramentu bierzmowania. Spowiedź św. młodzieży przystępującej do sakramentu oraz dzieci, które obchodzą rocznicę I Komunii Św. o godz. 19.00.
- 24 maja (czwartek) - Uroczystość Wniebowstąpienia Pańskiego. Msze św. odprowadzane będą o godz. 9.15 i 18.00. Serdecznie zapraszamy!
- Podczas Mszy św. o godz. 18.00, ks. Bp. Józef Wysocki udzieli młodzieży naszej parafii sakramentu bierzmowania.
- 26 maja (sobota) - nasz parafianin diakon mgr Maciej Sadowski przyjmie święcenia kapłańskie w zakonie opów Redemptorystów w Tuchowie. Polecamy osobę przyszłego kapłana naszej modlitwie.
- Informujemy, że został zmieniony porządek Mszy św. w niedzielę z godz.18.00 na 20.00. W pozostałe dni tygodnia Msza św. odprowadzana będzie o godz. 18.00.

Krystyna Mancewicz

# Bezpłatne uzdrawianie HARRIS ZNOWU W KWIDZYŃ

W piątek 8 czerwca 2001 r. w Zespole Szkół nr 1, przy ulicy Chopina 4 w Kwidzynie, o godzinie 14.00 odbędzie się spotkanie uzdrowiciela Cliva Harrisa z chorymi. Spotkanie skierowane jest szczególnie do osób cierpiących z powodu chorób nowotworowych, białaczki, choroby Downa i innych ciężkich schorzeń.  
Zaprotzebowanie na posługę uzdrowiciela jest tak ogromne, że nie jest możliwe, aby przyjął on wszystkich potrzebujących. W związku z tym przyjęte zostaną tylko osoby posiadające bilety. Chorzy najbardziej potrzebujący, którzy nie posiadają bezpłatnych biletów, będą mogli dodatkowo odebrać od ponie-

„KWIDYN” 2001

KOGO NAGRODZIMY  
ZA SUKCESY  
W DZIEDZINIE GOSPODARKI,  
AKTYWNOŚCI  
SPOŁECZNO-POLITYCZNEJ,  
KULTURY I SPORTU?

Już po raz ósmy redakcja „Kuriera Kwidzyńskiego” ogłasza doroczny plebiscyt o statuetkę „Kwidyna”. Ma on wyłonić liderów, którzy pozytywnie wyróżniają się w powiecie kwidzyńskim, tych wszystkich, którzy potrafią porwać za sobą innych, a także tych, którzy własną pracą osiągnęli sukces. Powołana w tym roku kapituła redakcyjna wyłoniła po 10 kandydatów, tradycyjnie w czterech dziedzinach: gospodarka, działalność społeczno-polityczna, kultura i sport. Każdy czytelnik może głosować tylko jeden raz za pomocą jednego kuponu-listy, stawiając krzyżyk przy wybranym przez siebie kandydacie w każdej dziedzinie. Listę kandydatów prezentujemy obok. Termin zakończenia głosowania ustalono na czas obchodów Dni Kwidzyna, kiedy zostaną ogłoszone wyniki i wręczona statuetka „Kwidyna”. Wtedy też rozlosowane zostaną cenne nagrody wśród czytelników, którzy wezmą udział w głosowaniu.

DZIAŁALNOŚĆ GOSPODARCZA

- Jacek Dagil
- Zbigniew Dolewski
- Bogdan Drywień
- Andrzej Gołyga
- Jerzy Majewski
- Bogdan Mielczarek
- Jan Pukarowski
- Krystyna Strzała
- Roman Subocz
- Jerzy Śnieg

DZIAŁALNOŚĆ SPORTOWA

- Bartosz Boniecki
- Józef Bujko
- Kamila Cwiek
- Piotr Frelek
- Denis Iwiv
- Edyta Majdzińska
- Krzysztof Mielczarek
- Jerzy Stosik
- Dariusz Świder
- Marek Woronowicz

DZIAŁALNOŚĆ KULTURALNA

- Mieczysław Dzikowski
- Eligiusz Geldon
- Anna Głogowska-Firlej
- Jarosław Golder
- Jarosław Grunt
- Adam Karas
- Eugeniusz Kiziński
- Justyna Liguz-Kolakowska
- Antoni Pawłowski
- Barbara Wilk-Malinowska

DZIAŁALNOŚĆ SPOŁ. - POLIT.

- Leszek Czarnobaj
- Włodzimierz Dawidowski
- Andrzej Fortuna
- Miroslaw Górski
- Andrzej Krzysztofak
- Miroslaw Potulski
- Andrzej Rupieta
- Jerzy Śnieg
- Józef Świakło
- Edmund Wierzba

Powyższy kupon plebiscytowy po wypełnieniu należy wyciąć i przesłać listownie lub dostarczyć osobiście do redakcji „Kuriera Kwidzyńskiego”, ul. Chopina 26, 82-500 Kwidzyn. Wśród czytelników, którzy do Dni Kwidzyna nadesłali wypełnione kupony, zostaną rozlosowane cenne nagrody.

Imię i nazwisko czytelnika .....  
adres zamieszkania .....

R E K L A M A



RZEŻNIA MASARNIA  
SPRZEDAŻ MIĘSA I WĘDLIN

Norbert Kowski

OFERUJEMY KONKURENCYJNE CENY  
I TRADYCYJNĄ JAKOŚĆ

Zapraszamy do sklepów firmowych:

- Kwidzyn:** Mickiewicza 18  
Zamkowa Góra 4a  
Kamienna 11d  
Warszawska  
Piłsudskiego 34
- Malbork:** Targowa  
(Hala Targowa Boks 53/54)
- ZAOPATRUJEMY**

- Sztum:** Jagielly 4  
os. Nad Jeziorem 13
- Ryjewo:** Grunwaldzka 64
- HURTOWNIE  
- SKLEPY  
- ODBIORCÓW  
INDYWIDUALNYCH

**SPRZEDAŻ MIESZKAŃ  
WŁASNOŚCIOWYCH  
I LOKATORSKICH**

**(055) 64 33 444**  
BUDOWA KWIDZYN UL. POLNA  
SPÓŁDZIELNIA MIESZKANIOWA NATALIA  
GRUDZIĄDZ UL. PARKOWA 53

**DOBRE CENY W DIALOGU**

EFEKT - Rozmowy w dobrej cenie - jeśli dużo rozmawiasz, możesz zapłacić za swoje rozmowy nawet 33 procent taniej.

Od 1 maja abonenci DIALOGU mają większy wybór taryf oraz możliwość ustalenia najbardziej korzystnego dla siebie sposobu rozliczeń. Linie telefoniczne DIALOG działają w ośmiu regionach Polski, w tym na obszarze całego Dolnego Śląska. W ciągu trzech lat funkcjonowania firmy z jej usług skorzystało prawie 180 000 klientów. DIALOG to najnowsze technologie w telefonii stacjonarnej i bogata oferta usług telekomunikacyjnych.



Andrzej Sobczak, wiceprezes ds. marketingu i sprzedaży DIALOGU

stawiciele handlowi pomagają każdemu abonentowi dokonać wyboru taryfy, która będzie dla niego korzystna finansowo, a jednocześnie uwzględni jego potrzeby telekomunikacyjne.

Od 1 maja wszyscy abonenci DIALOGU automatycznie korzystają z planu taryfowego „Rachunek w normie” (taryfy PROFIT i PIONIER - abonament 27 złotych netto).

Mógłby Pan krótko scharakteryzować plany taryfowe DIALOGU?

Pierwszym planem taryfowym jest „Rachunek w normie” (taryfy PROFIT i PIONIER) jest to plan podstawowy, w którym abonament wynosi 27 złotych netto.

1 maja wszyscy nasi abonenci automatycznie przeszli na ten sposób rozliczania. Można oczywiście z łatwością zmienić plan taryfowy, ale o tym później.

W „Rachunku w normie” taryfy za korzystanie z usług sieci lokalnej, międzynarodowej i komórkowej pozostają na „dotychczasowym poziomie. Ceny za połączenia międzymiastowe zostały obniżone do takiego samego poziomu, jak w Telekomunikacji Polskiej SA.

Kolejny plan to „Rozmowy w dobrej cenie”, a w nim taryfa EFEKT. Abonament w tym planie jest najwyższy - 35 złotych netto, za to zdecydowanie niższe są opłaty za rozmowy. Połączenia lokalne, w konsekwencji wydłużenia czasu taryfikacji, tanieją tu o 33 procent. Każde połączenie międzymiastowe lub z siecią komórkową jest w EFEKcie tańsze od „Rachunku w normie” od 1 do 6 groszy.

Ostatnią propozycją to plan „Abonament w dobrej cenie” z taryfą ATUT. Jest to idealne rozwiązanie dla osób mało korzystających z usług telekomunikacyjnych. Podwyższone zostały tu opłaty za połączenia lokalne - 80 procent, międzymiastowe - 100 procent i z sieciami komórkowymi - 43 procent.

Kiedy będzie się opłacało korzystać z ATUTU, a kiedy z EFEKTU? Kto powinien pozostać przy dotychczasowych rozliczeniach: PIONIER i PROFIT?

„Abonament w dobrej cenie” jest przeznaczony dla osób, które mało dzwonią, nie korzystają z internetu lub użytkują go sporadycznie (w tym planie nie wszystkie usługi internetowe są dostępne). Są to klienci, których rachunki za rozmowy (bez abonamentu) wynoszą do 23 złotych netto (28 złotych brutto). Dla uproszczenia dodam jeszcze, że

za 23 złote netto można przeprowadzić miesięcznie 40 rozmów lokalnych w ciągu dnia. Pod warunkiem, iż nie będą one dłuższe niż 3 minuty. „Rachunek w normie” to idealne rozwiązanie dla dotychczasowych abonentów, którzy są zadowoleni z proponowanych wcześniej rozwiązań i nie mają potrzeby zmiany planu taryfowego. Propozycja ta skierowana jest do klientów, którzy nie mają średniej wysokości - bez abonamentu ok 23-173 złote netto (28-211 złotych brutto), a także osób chcących korzystać po atrakcyjnej cenie z Internetu (we wszystkich możliwych opcjach). „Rozmowy w dobrej cenie” to plan taryfowy przeznaczony dla osób, które często dzwonią i długo rozmawiają. EFEKT jest idealnym rozwiązaniem dla klientów, którzy wykorzystując telefon do pracy, chcą jednocześnie oszczędzać na kosztach połączeń. Jest to oferta dla osób, których rachunki wynoszą (bez abonamentu) powyżej 173 złotych netto (211 złotych brutto). Taryfa jest szczególnie korzystna dla internautów, zarówno tych, którzy wybrali dostęp wzdwaniany (mają w tej taryfie najtańsze połączenie), jak i tych korzystających z oferty ryczałtowej.

Wspomniał Pan o możliwościach zmiany taryfy.

Istnieje takie możliwości. Przejście na wyższy plan taryfowy jest bezpłatne. Zmiana planu taryfowego z „Rachunku w normie” na ATUT i EFEKT na „Rachunek w normie” wiąże się z jednorazową opłatą w wysokości 20 złotych netto. Każda zmiana planu taryfowego lub taryfy skutkuje od najbliższego pełnego okresu rozliczeniowego. Wyjątek stanowi pierwszy miesiąc funkcjonowania nowych propozycji rozliczeniowych: zmiany zgłoszone do 25 maja 2001 roku włącznie skutkują od 1 maja.

DIALOG to nowoczesne usługi internetowe po atrakcyjnych cenach. DIALNET co dzień, czyli całonocny, nielimitowany dostęp do Internetu kosztuje zaledwie 69 złotych netto. Od 1 maja działają nowe usługi internetowe: DIALNET 10 i DIALNET STANDARD.

Czy przyłączenie się do DIALOGU pozostaje na dawnym poziomie 400 złotych netto?

Nie, opłata instalacyjna jest zdecydowanie niższa. Wynosi od 1 maja 250 złotych netto. Zmiana operatora i zainstalowanie drugiej linii w tym samym lokalu kosztuje symboliczną złotówkę.

WYŻSZA SZKOŁA ZARZĄDZANIA  
W KWIDZYŃNIE

**WYŻSZA SZKOŁA ZARZĄDZANIA  
W KWIDZYŃNIE**

powołana na podstawie ustawy z dn. 26 czerwca 1997 roku decyzją Ministra Edukacji Narodowej i wpisana do rejestru uczelni niepaństwowych pod nr 27.

Ogłasza nabór w roku akademickim 2001/2002 na 3-letnie studia zawodowe w systemie dziennym i zaocznym: na Wydziale Zarządzania w dwóch specjalnościach:

- Zarządzanie przedsiębiorstwem
- Finanse i zarządzanie organizacjami

Absolwenci po ukończeniu studiów otrzymują tytuł licencjata. Dyplomy uczelni są równoważne z dyplomami uczelni państwowych. Kandydaci przyjmowani są na studia bez egzaminów wstępnych, o przyjęciu na studia decyduje kolejność zgłoszeń.

TERMIN ZAPISÓW:  
od 02.04.2001 do 21.09.2001.

INFORMACJE I ZAPISY W DZIEKANACIE UCZELNI:  
82-500 Kwidzyn ul. Słoneczna 2  
tel. (055) 279 17 68, 261 31 39  
adres e-mail: dziekana@wsz.kwidzyn.edu.pl  
rektorat@wsz.kwidzyn.edu.pl  
http://www.wsz.kwidzyn.edu.pl

WYŻSZA SZKOŁA ZARZĄDZANIA  
W KWIDZYŃNIE

Wyższa Szkoła Zarządzania w Kwidzynie informuje, że w roku akademickim 2001/2002, zamierza rozpocząć zajęcia na nowych specjalnościach:

„Polityka samorządowa”  
„Informatyka w zarządzaniu”

INFORMACJE W DZIEKANACIE UCZELNI: 82-500 Kwidzyn ul. Słoneczna 2 tel. (055) 279 17 68, 261 31 39

**OKAZJA - ATRAKCYJNE CENY**

OTRĘBY PSZENNE - 440 ZŁ ZA TONĘ  
(POWYŻEJ 5 TON 430 ZŁ)

OTRĘBY ŻYTNIE - 410 ZŁ ZA TONĘ  
(POWYŻEJ 5 TON 395 ZŁ)

GÓRKI DĄBRÓWKA PPHZ „ZIARN-POL”  
tel. 261-00-06 tel. 278-78-58 Sp. z o.o.

Do 25 maja 2001 roku zgłoś w Telecentrum DIALOGU zamiar zmiany planu taryfowego.

Od 1 maja DIALOG proponuje swoim abonentom trzy plany taryfowe i cztery taryfy. Czy taka ilość i różnorodność rozwiązań może stworzyć klientom kłopot?

Zupełnie inna jest idea zmian, które wprowadziliśmy. To nie kłopot - to większe możliwości „dopasowania” sposobu rozliczania się z operatorem. Nowy system uwzględnił fakt, czy pracujemy za pomocą telefonu i traktujemy go jak niezbędne narzędzie w codziennym życiu, czy też korzystamy z niego sporadycznie. To nie będzie kłopot, biorąc pod uwagę doskonałą obsługę klienta, która obok jakości i nowoczesności jest atutem DIALOGU. Nasi przed-



## CO W WODZIE PISZCZY? SZCZUPAKI - CIĄG DALSZY

Do pierwszego w tym roku poważnego starcia na linii wędkarz - ryba doszło 13 maja w Kłasztorku. Spinningujący właśnie tego feralnego dnia kolega Tadek Zagajewski „zaatakowany” został przez olbrzymiego szczupaka, który z uporem maniaka próbował łowić jego i jego łódź wciągnąć w otchłan jeziora.

fot. Zbyszek Frelek



Kanał Palemona

Poważniej mówiąc, dwudziestominutowy pojedynek wygrał szczupak udowadniając, że istnieje pewna różnica między łowieniem drobnicy a polowaniem na szczupaka. Ze swojej strony zazdrośnie Tadkowi emocji, które stały się jego udziałem i witam w klubie „pokąsanych” przez kłasztorkowego olbrzyma.

Szczęśliwym łowcom pragnącym zaprezentować się w kablówce przypominam: „Niesportowym i wręcz barbarzyńskim postępowaniem jest noszenie żywych ryb. Z braku możliwości przetrzymania ich w stanie żywym należy je natychmiast usmiercać”. Tak w swym wiekopomnym poradniku pisał nestor polskiego wędkarstwa Józef Wyganowski. Od siebie dodam, że robimy to nie tylko ze względów humanitarnych, aby skrócić żywemu stworzeniu cierpienie. Powinnością także jest zaniechanie przedziewania (kłanek, a mięso traci swój charakterystyczny świeży smak. Z wolna, bo z wolna, ale ryba zaczyna się w końcu „ruszać”).

Zerując nieźle płoci pozazdrościła popularności japońska i też już nieźle bierze, a że jest w tym trochę chemicyzmu, trzeba mieć szczęście, aby trafić na jej apetyt. Złorzeczka i denerwują się wiślacy. Od dłuższego już czasu wysoki stan Wisły skutecznie uniemożliwia dostęp do stanowisk i ryb. Proszę o zwrócenie uwagi na bezpieczeństwo nad wodą, wiosenne wzbierania rzek są niezwykle zdradliwie i niebezpieczne. Odbiciem wyziorych wody naszej królowej rzek są duże stany wody w jeziorach, Liwii i kanale Palemona. Kanał od wielu lat na swoich zagorzałych zwolenników, którzy właśnie tam wiosną nadrabiają zimowe zalety. Na całej jego długości żeruje już szczupak i płoć. Ale jak to w bajce bywa, jest tam i żył wilk. Znowu znajdują się ślady po amatorach pokotów na sieć, fe, nieładnie.

Od dwóch lat łowiaka rzeczne Liwy ulegają „wydżudzeniu”. Coraz częściej spotkać można wędkarzy na dolnym odcinku rzeki (za starą gazownią), a połowianym tam m. n. jaź, jest dowodem na poprawiającą się gospodarkę ściekami. Spacerujący nad rzeką urzeka widok wędkiujących tam dwóch sympatycznych pań - brawa. Sezon się już chyba rozkręcił na dobre i często powroty z ryb uwiecznione są wymarzoną sukcesem. Do żerującego ostro szczupaka dołączają z wolna okonie i karpie. Znowu byłem świadkiem podbierania sporego drapieżny z pomocą mini podbieraczka. Część wędkiujących z uporem maniaka robi wszystko, aby skutecznie pozbyc się atrakcyjnej zdobyczy. Zapęta ryba to dopiero połowa sukcesu, do pełni szczęścia potrzebny jest jeszcze odpowiedni hol i sprawne podbieranie ryby.

Sklepy zaopatrzone są w całą gamę solidnych podbieraków, warto wydać trochę grosza i zaopatrzyć się w markowy sprzęt. Część największych, złowionych ostatnio na Kłasztorku ryb wyciągnięta została na „cudze” podbieraki, a ładowanie jedenastokilogramowego szczupaka odbyło się za pomocą aż dwóch mini podbieraczek. Pamiętajmy, że nie zawsze możemy liczyć na pomoc, szkoda zdobyć i nerwów. Sygnalizowane ostatnio grzeszki łowjących to łapanie na trzy wędkę, łączenie wędek z jednoczesnym spinningowaniem oraz zabieranie do domu zbyt krótkich szczupaków. I trochę radośnie!

Super-szczupaczem dniem okazał się 12 maja. Na dzieńścieci wędkarzy będących w moim polu widzenia wszyscy dostali szczupaki, które brały na poduszane przynęty żywe i sztuczne. Między innymi z upodobaniem obgryzały okoniomcom haki ze słonecznicą, choć parę razy wędkarze skutecznie skontrolowali i przesiedlili szczupaki do swoich stawek. Wszystkie złowione sztuki były żywe, czego dowodem był ich wilczy tego dnia apetyt.

Niedziela 13 maja to dzień kolejnej rundy zmagani ligi NTW. Po słonecznej i wietrznej sobocie przywitała zawodników szronem, a Serwacy skutecznie pobili niżej leżące łaki. Tym razem miejscem zawodów było jezioro w Sarńoku. Ryby w zasadzie dopisywały, a najsukcesowniej zawodnikiem okazał się niezawodny Darek Kamiński. Z wolna udowodnia, że ryby potrafi wyciągnąć nawet z kałuż, ale liga trwa i pozostali zawodnicy obiecują nie sprzedawać tania swoich skór.

Dziś uzupełniając informacje z Giżycka. Po zarejestrowaniu przez Sąd w Elblągu Krajowej Federacji Towarzystw Wędkarskich z siedzibą w Kwidzynie, właśnie w Giżycku dokonano wyboru władz tej organizacji. Miło mi kolegom donieść, że pierwszym szefem KFTW został jeden z głównych animatorów ruchu w Polsce - kolega Zbyszek Sitko. W imieniu łowjących składam wędkarskie gratulacje, życze sukcesów i powodzenia w pracy na rzecz ryb, jezior i rzek, środowiska i wędkarzy. Wracając jeszcze na chwilę do sobotnio-niedzielnego szczupaków, odbudowywane od paru lat jego pogłowia na wodach NTW przynosi namacalne efekty. Zwolnienie kompletu szczupaków przestało być sensacją i jest czymś normalnym. Pomijając fakty, że ładna i okazała sztuka jest miłym dodatkiem do wypoczynku, pamiętajmy o obowiązujących limitach. Przetrzebić skutecznie szczupaka można szybko - z odbudową bywa już gorzej, trochę szkoda tego sanitariusza naszych wód.

Polamania kija i spotkania z taakim szczupakiem żywczy

fot. Zbyszek Frelek

Zbyszek Frelek



Przystań Batorego



## W KNIEL... POLOWANIA DEWIZOWE - ZA CZY PRZECIWI?

Wzrastające zainteresowanie myśliwych zagranicznych polowaniami w Polsce spowodowało, że na przełomie lat pięćdziesiątych i sześćdziesiątych rozpoczęto organizowanie polowań tzw. dewizowych. Na świecie tego typu polowania nazywane są po prostu turystyką łowiecką.

fot. Leszek Parus



Kazimierz Kończalski i Kazimierz Reszczyński z niemieckimi myśliwymi

W tamtych czasach w łączności na organizowanie tego typu polowań uzyskało Polskie Biuro Podróży „Orbis”. Początkowo „dewizowcy” polowali na obszarach pozostających w gestii Lasów Państwowych i Państwowych Gospodarstw Rolnych. Niebawem okazało się, że oferta polowań okazała się za uboga w stosunku do zainteresowania turystyką łowiecką w naszym kraju. Skorzystano więc z szerokiej oferty, jaką przedstawił Polski Związek Łowiecki i włączono go do organizacji tychże polowań. Część kół łowieckich chętnie skorzystała z okazji, widząc w tym możliwość podperania swych funduszy.

Droga zagranicznego myśliwego do naszego daniela, jelenia czy dzika była jednak bardzo długa i widnia poprzez biuro polowań w ojczyźnie przyszłego strzelca, nasz „Orbis”, Polski Związek Łowiecki i koło łowieckie. Przynależało, że ilość pośredników spora. Spora też część uzyskiwanych pieniędzy pozostawała u tychże pośredników. Zainteresowanie kół łowieckich organizowaniem polowań dewizowych z biegiem lat wzrosło, a jego organizacja stała się łatwiejsza w momencie, gdy PZL uzyskał uprawnienia sprzedaży zagranicą swym biurom odstrzałów zwierzyny.

W 1984 roku członkowie naszego koła zdecydowali o udostępnieniu naszych łowisk zagranicznym myśliwym. Fakt ten uzasadniono rosnącą inflacją oraz wzrastającymi kosztami hodowli. Po prostu zaczęło w kasie koła brakować pieniędzy. Należało zatem dokonać wyboru: albo hodujemy, część odstrzałów sprzedajemy i pozostawiamy część polujemy - albo hodujemy, więcej strzelamy i z braku środków finansowych... Właśnie! Z perspektywy czasu należy docenić dalekowzroczne myślenie ówczesnych członków zarządu. Do dziś dnia koło nasze istnieje, dalej prowadzi hodowlę i dalej strzela...

Pierwszych odstrzałów dokonali w 1985 roku dwaj myśliwi duńscy. Towarzyszyli im i pomagali w wykonaniu zakontraktowanych odstrzałów Bolesław Kuzimski i Kazimierz Reszczyński. Odrzucono osiem rogaczy. Wchodząc na rynek odstrzałów dewizowych działaliśmy w dużej konkurencji. Lasy Państwowe i PGR-y tworzyły specjalne ośrodki zlokalizowane głównie w odrestaurowa-

nych leśniczkach oraz dworcach myśliwskich. My kwaterowaliśmy naszych gości w ośrodku wypoczynkowym w Jaromierzu, Nowej Wiosce, Otoczynie, Miłosnej i Czarnym Małym. Do dnia dzisiejszego nie „wypasiliśmy z obiegów” nasze oferty, szczególnie na odstrzał danieli, są chętnie wykorzystywane przez myśliwych głównie z Niemiec. Polowania dewizowe na rogate i daniela prowadzimy do dnia dzisiejszego. Przynależało przy tym trzeba, że od początku lat dziewięćdziesiątych daje się odczuć ograniczenie zainteresowania Polską jako krajem polowań. Powojawia się na rynku europejskim konkurencja oferty Węgier, Białegoc i krajów powstałych po rozpadzie ZSRR. Kraje te przedstawiają tańsze i coraz ciekawsze oferty polowań. My musieliśmy się znaleźć w nowej sytuacji i szukać nowych rozwiązań. Próbowaliśmy sprzedawać odstrzały myśliwym w kraju. Od trzech lat robimy to z powodzeniem.

W związku z polowaniami dewizowymi niektóre środki masowego przekazu (szczególnie te niechętnie łowicze) szerzą mity o niesławnej opalności tej dziedziny gospodarki łowieckiej. Prawda jest nieco inna. Wpływy nigdy nie osiągały połowy pałupu, o których donoszą media. Warto przy tej okazji odpowiedzieć sobie na pytanie. Organizować polowania dewizowe czy nie? Odpowiedź wydaje się trudna. Idealnie byłoby, aby na naszych polach, w naszych lasach polował ten, kto hoduje, kto przyczynia się do zwiększenia populacji zwierzyny. Oczywiście nie chodzi tu o to, by zamykać się hermetycznie we własnym gronie i nie otwierać łowisk przed przyjaciółmi, nawet cudzoziemcami. Trzeba włączyć pod uwagę fakt, że myśliwy czy leśnik wkłada wiele środków finansowych oraz wia-

snego wysiłku w zagospodarowanie łowisk, poprawę warunków bytowania zwierzyny, zimowe dokarmianie i selekcję. Logiczne wydaje się, że końcowy efekt całego procesu hodowlanego należałoby także do niego. Polowanie i zdobycie trofeum winno być jego dziełem.

W rezultacie jednak na ten końcowy etap procesu hodowlanego przyjeżdża ktoś obcy, dla którego stan łowiska jest zupełnie obojętne. Ważna jest jedynie ilość zwierzyny, by w jak najkrótszym czasie wykonać zakontraktowane odstrzały, wziąć trofeum i jak najszybciej wyjechać do domu, bo każdy dzień pobytu kosztuje. Z drugiej strony polowania dewizowe w obecnej formie to zjawisko o zupełnie innym charakterze. Są one po prostu rezultatem naszej biedy. Ogromne koszty gospodarki łowieckiej, odszkodowania wypłacane za straty spowodowane przez zwierzynę stawiają koła łowieckie w trudnej sytuacji. Gdyby nie przypływy środków finansowych z polowań dewizowych, niestety z myśliwych musiałby powiesić strzelbę na przyszłowiowy kolek, niejedno koło łowieckie przestałoby istnieć. Polowania dewizowe ograniczają nam łowy na własnych terenach. Nie dla każdego z nas starczy atrakcyjnej zwierzyny. Czasami trzeba jednak wybrać: albo nie polujemy wcale, albo trochę. Trzeba podjąć tę trudną, lecz mądrą decyzję. Modyfikuje się zatem coraz częściej myśliwskie powiedzenie: „Kto hoduje, ten poluje”. Teraz częściej słychać: „Kto hoduje i sprzedaje polowania, ten czasami sam u siebie zapoluje”. Polowania dewizowe są zatem w obecnych czasach złem koniecznym.

Do tego smutnego stwierdzenia dołączam tradycyjne łowieckie

Darz Bór!

Leszek Parus

fot. z kroniki koła



Myśliwi dewizowcy prezentują pozyskane trofea danieli

## Konkurs „FOTO 41” SKĄD ZNASZ TEN BUDYNEK?



Foto 39

Oryginał

W każdym numerze przedstawiamy zdjęcie budynku zasadniczo zmienionego, za pomocą obróbki komputerowej.

Zadaniem jest odgadnięcie - jaki budynek poddał się wirtualnej rekonstrukcji?

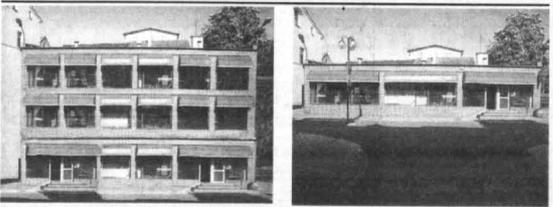
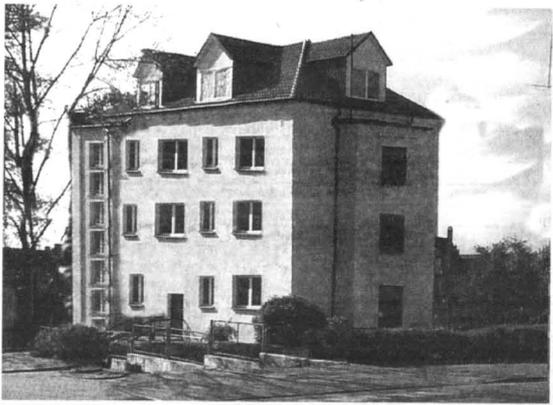
Odpowiedzi prosimy nadsyłać na kartkach pocztowych z dopiskiem „FOTO 41”, na adres redakcji (w ciągu 5 dni od ukazania się numeru). Wśród nadesłanych prawidłowych odpowiedzi, rozlosujemy półroczne, darmowe prenumeraty naszego Kuriera.

W poprzednim konkursie umieściliśmy sklep „Elba” przy ul. Targowej

Szczęśliwym zwyciężcą została Pani Anna Bartoszyńska z Baldramu.

Gratulujemy! Prenumeratę nadesłaliśmy pocztą.

Opracowanie graficzne konkursu Katarzyna Sidor

## Informator kulturalny DOKĄD PÓJŚĆ?

**Teatr Miejski**  
23 maja odbędzie się wystawa prac Zbigniewa Rybarczyka. Początek o godzinie 17.00. Wystawę będzie można oglądać do 3 czerwca.  
2 czerwca o 17.00 odbędzie się koncert Tomasza Stańki, bilety w cenie 30 zł do nabycia w kasie Kina.

**Katedra św. Jana Ewangelisty**  
zaprasza 9 czerwca na koncert gajowej pieśni maryjnych „Bogurodzica” w wykonaniu Zespołu Pieśni i Tańca „Śląsk”. Początek koncertu - godz. 16.00. Bilety w cenie 15 zł do nabycia w kasie KCK.

**Kino**  
zaprasza 24 i 26 maja na bardzo popularną ostatnią bajkę dla dzieci „Pokemon: Film pierwszy”. Początek o godz. 16.00. Natomiast od 24 do 27 maja prezentowane będą filmy „Przekręt” (godz. 18.00), „Dra-cuła” (godz. 20.15).  
Natomiast jeszcze dziś o 19.30 zaprezentowany zostanie jugosłowiański film „Czarny kot, biały kot”.

**Zespół Szkół nr 3**  
zaprasza 26 czerwca wszystkich mieszkańców Kwidzyna na festywną rekreacyjno-sportową „Olimpiadę 2001”, podczas której będzie można uczestniczyć w rodzinnych zmaganiach konkursowych oraz usłyszeć występ zespołów muzycznych. Festywność będzie od godz. 9.30 do 13.30 na terenie szkoły.

**Szkoła Podstawowa nr 5**  
zaprasza 26 maja na Festiwal piosenek Zuchowej. Początek godzina 10:00 w auli szkoły.

**Zarząd Ochotniczej Straży Pożarnej w Tychnowach**  
zaprasza 27 maja na uroczystość obchodów 75 lecia OSP Tychnowy oraz nadania sztandaru. W programie organizatorzy przewidzieli m.in. występ „Wesołej Gromadki”, konkursy rekreacyjno-sportowe oraz zabawę tańczoną. Początek festynu o godz. 10.15

**Kwidzyńskie Towarzystwo Kulturalne**  
zaprasza 26 maja na Targi Staroci, które odbędą się w godz. 10.00 - 17.00 na deptaku przed Biblioteką Miejską.

**W każdą niedzielę od godziny 17.00 dwugodzinna audycja na żywo z muzyką rockową z lat 70-tych.**  
Program autorski Marka Sidora

Wybieramy najlepsze rockowe nagrania głoszące za pomocą SMS-ów na Listę Przebojów Rockowego Wapna. Ponownie przedstawiamy notowanie z 13 maja br.

1. Omega „Dziewczyna o perłowych włosach”
2. Nazareth „Love Hurts”
3. John Lennon „Imagine”
4. Santana „Samba pa ti”

5. The Beatles „Oh Darling”
6. Thin Lizzy „Parasitic Walkways”
7. Uriah Heep „Lady In Black”
8. Slade „Far Far Away”

9. Rolling Stones „Angie”
  10. Genesis „Follow You, Follow Me”
- Dwa ostatnie utwory wypadły z listy. W tym tygodniu głosujemy na osiem pierw-

**Muzeum Zamkowe**  
zaprasza do końca maja na wystawę malarską z kolekcji Andrzeja Cerlińskiego „Artyści sami o sobie”. Muzeum czynne jest od wtorku do niedzieli w godz. 8.00 - 16.00.

**Towarzystwo Opieki nad Zabytkami...**  
...i posel Jerzy Godzik zapraszają wszystkich chętnych na wycieczki rowerowe. Zbiórka uczestników w każdą sobotę o 10.00 przed wejściem do zamku przy ul. Katedralnej

**Towarzystwo Opieki nad Zabytkami**  
zaprasza w poniedziałek 28 maja o godzinie 17.00 do sali w podziemiach Muzeum Zamkowego na dwie interesujące prelekcje dotyczące Starego Miasta w Kwidzynie. Antoni Pawłowski przedstawi wyniki badań archeologiczno-architektonicznych w latach 1994-2000, a Elżbieta Wietcha omówi rekompozycje przestrzenną zabytków starówki.

Anna Bińczak



szych (wpisując cyferkę odpowiadającą usytuowaniu na aktualnej liście) i dwa nowe nominowane. Queen „We are the champions” - wpisujemy 9  
Budka Suflera „Sen o dolinie” - wpisujemy 10

Możecie mieć jeszcze wpływ na ostateczną kolejność. Wyślecie wysłać do soboty włącznie SMS-a na numer 0-609 532 100. Wstępujemy hasło: ROCKOWE WAPNO i dodatkowo umieszczamy odpowiednią cyferkę.

## Program radia PM FM

**Poniedziałek**  
6.00-9.00 Poranny Budzik PM FM / Rafał Pawłowski/  
9.00-10.00 Najciekawsze wydarzenia tygodnia / Maria Bagard/  
10.00-11.00 Echo Dolnego Powiśla / Maria Bagard/  
10.15 Porady Prawnika /cykliczna audycja/  
10.50 Finanse, gospodarka, ubezpieczenia /cykliczna audycja/  
11.00-12.00 „Auto świat” /magazyn/  
12.00-13.00 Panorama dnia cz.I /Andrzej Fedak/  
13.15-14.00 Sportowy Flash/Rafał Cybulski, Andrzej Fedak/  
14.00-15.00 Konkurs tygodniowy /Andrzej Fedak/  
15.00-16.00 Panorama dnia cz.II /Andrzej Fedak/  
16.00-17.00 „CKM”/magazyn/  
17.00-18.00 Lista przebojów dla odbiorców - Polska / Leszek Teofilak/  
17.15 Porady Prawnika /cykliczna audycja/  
17.50 Finanse, gospodarka, ubezpieczenia /cykliczna audycja/  
18.00-19.00 Panorama Dnia cz.III /Leszek Teofilak/

**Wtorek**  
6.00-9.00 Poranny Budzik PM FM / Rafał Pawłowski/  
9.00-10.00Przeboje trzech pokoleń - babcie, mamy i moje /Leszek Teofilak/  
10.00-11.00Echo Dolnego Powiśla /Maria Bagard/  
10.15-11.00 Sportowy Flash - powtórka/Rafał Cybulski, Andrzej Fedak/  
11.00-12.00 „Pani domu” /magazyn/  
12.00-13.00Panorama dnia cz.I/Andrzej Fedak/  
13.00-14.00 „lnny świat” - magazyn zjawisk niewyjaśnionych  
14.00-15.00Konkurs tygodniowy /Andrzej Fedak/  
15.00-16.00 Panorama dnia cz.II /Andrzej Fedak/  
16.00-17.00 „Popcorn”/magazyn/  
17.00-18.00 Lista przebojów dla odbiorców - świat /Leszek Teofilak/  
17.15 Porady Prawnika /cykliczna audycja/  
17.50 Finanse, gospodarka, ubezpieczenia /cykliczna audycja/  
18.00-19.00 Panorama dnia cz.III /Leszek Teofilak/  
19.00-20.00 Poezja śpiewana „Dolina w długich cieniach”/Sebastian Kuchedja/

**Środa**  
6.00-9.00 Poranny Budzik PM FM / Rafał Pawłowski/  
9.00-10.00 Przeboje z różnych stron świata /Leszek Teofilak/  
10.00-11.00 Echo Dolnego Powiśla / Maria Bagard/  
10.15 Porady Prawnika /cykliczna audycja/  
11.00-12.00 Finanse, gospodarka, ubezpieczenia /cykliczna audycja/  
11.00-12.00 „Cienie i blaski” lub „Sekrety serca” /magazyn/  
12.00-13.00 Panorama dnia cz.I /Andrzej Fedak/  
13.00-14.00 „Disco 80”/Andrzej Fedak/  
14.00-15.00 Konkurs tygodniowy /Andrzej Fedak/  
15.00-16.00 Panorama dnia cz.II /Andrzej Fedak/  
16.00-17.00 Muzyka z lat 70-tych /Andrzej Fedak/  
17.15 Porady Prawnika /cykliczna audycja/  
17.50 Finanse, gospodarka, ubezpieczenia /cykliczna audycja/  
18.00-19.00 Panorama dnia cz.III / Leszek Teofilak/  
19.00-20.00 Pikabela/program dla młodzieży/

**Czwartek**  
6.00-9.00 Poranny Budzik PM FM /Rafał Pawłowski/  
9.00-10.00 Flashback, czyli w światłach starej dyskoteki /Leszek Teofilak/  
10.00-11.00 Echo Dolnego Powiśla /Maria Bagard/  
10.15 Porady Prawnika /cykliczna audycja/  
11.00 Finanse, gospodarka, ubezpieczenia /cykliczna audycja/  
11.00-12.00 „Za kulisy” /magazyn/  
12.00-13.00 Panorama dnia cz.I /Andrzej Fedak/  
13.00-14.00 Poezja śpiewana „Dolina w długich cieniach”/S.Kuchedja/  
14.00-15.00 Konkurs tygodniowy /Andrzej Fedak/  
15.00-16.00 Panorama dnia cz.II /Andrzej Fedak/  
16.00-17.00 „Komputer Świat” /magazyn/  
17.00-18.00 Czarna zadyma na 94,8 MHz  
17.15 Porady Prawnika /cykliczna audycja/  
17.50 Finanse, gospodarka, ubezpieczenia /cykliczna audycja/  
18.00-19.00 „Cienie i blaski” lub „Sekrety serca” /magazyn/  
19.00-20.00 Perły z winyli - muzyka klubowa na 94,8 MHz

**Piątek**  
6.00-9.00 Poranny Budzik PM FM /Rafał Pawłowski/  
9.00-10.00 Informator weekendowy / Maria Bagard/  
10.00-11.00 Nowości radiowej płytki cz.I /Lukasz Teofilak/  
10.15 Porady Prawnika /cykliczna audycja/  
11.00 Finanse, gospodarka, ubezpieczenia /cykliczna audycja/  
11.00-12.00 „Dziewczyna” /magazyn/  
12.00-13.00 Panorama dnia cz.I /Andrzej Fedak/  
13.00-14.00 Piątek weekendu początek/Andrzej Fedak/  
14.00-15.00 Konkurs tygodniowy - podsumowanie tygodnia /Andrzej Fedak/  
15.00-16.00 Panorama dnia cz.II /Andrzej Fedak/  
16.00-17.00 „Pani domu” /magazyn/  
17.00-18.00 Nowości radiowej płytki cz.III /Lukasz Teofilak/  
17.15 Porady Prawnika /cykliczna audycja/  
17.50 Finanse, gospodarka, ubezpieczenia /cykliczna audycja/  
18.00-19.00 „CKM” /magazyn/

**Sobota**  
7.00-10.00 Poranny Budzik PM FM /Rafał Pawłowski/  
10.00-11.00 Informator weekendowy /Andrzej Fedak/  
11.00-12.00 „Za kulisy” /magazyn/  
12.00-13.00 Panorama dnia /Andrzej Fedak/  
13.00-14.00 „Popcorn” /magazyn/  
14.00-16.00 Plotki, ploteczki /Marta Chachulska i Anna Szczytowska/  
16.00-18.00 Lista przebojów /Lukasz Teofilak i Rafał Bujkowski/

**Niedziela**  
8.00-9.00 Śladami Jezusa - program katolicki / Maria Bagard/  
9.00-10.00 „Dziewczyna” /magazyn/  
10.00-11.00 „Babelek” - program dla dzieci /Maria Bagard/  
11.00-13.00 Niedziela u Ani /Anna Szczytowska/  
13.00-17.00 Ciekawostki to pierwszy stopień do piekła/Rafał Bujkowski/  
17.00-19.00 „Rockowe wapno” / Marek Sidor/

## Regionalna giełda CENY PALIW

Z dnia 21 maja

	ON	Uniw.	Pb-95	Pb-98	Gaz
Kwidzyn DEA ul. Sportowa 4	2,54	3,31	3,31	3,52	
Kwidzyn Insubud ul. 11 listopada	2,56	3,33	3,33	3,62	
Kwidzyn Insubud ul. Lotnicza	2,54	3,31	3,31		
Kwidzyn PKN ul. Sportowa	2,56*	3,33*	3,33*	3,62*	1,20*
Kwidzyn Primo ul. Malborska	2,56^	3,33^	3,33^	3,57^	
Kwidzyn PKS ul. Żwirowa	2,55		3,30		1,15
Kwidzyn Rafineria Gd.	2,56	3,33	3,33	3,62	1,17
Kwidzyn Petra ul. Hallera 71	2,48	3,28	3,28		
Gardeja Lenkiewicz	2,45	3,29	3,29	3,61	1,05
Sadlinki Lenkiewicz	2,48	3,30	3,30		
Sztum Górki	2,50	3,20	3,20		
Sztum ul. Czarneckiego	2,49	3,25	3,25		
Sztum ul. Jagiello	2,49	3,27	3,26	3,51	
Prabuty ul. Malborska	2,53	3,29	3,29		
Prabuty Orient ul. Warszawska	2,53	3,33	3,33		
Rakowiec Petra	2,48	3,28	3,28		
Rakowiec Bak	2,48	3,28	3,28		
Brachlewo Dudziński i Parol	2,61	3,33	3,33		o.l. o. 2,42
Ryjewo Dudziński i Parol	2,61	3,33	3,33		o.l. o. 2,42
Nebrowo Primo	2,48	3,30	3,30		
Nowy Dwór Kwidzyński Expom	2,56	3,31	3,31		

\* - promocja 10 gr taniej tylko w sobotę i niedzielę  
^ - promocja 10 gr taniej tylko w niedzielę  
Opr. Krystyna Mancewicz

## DIŻURY APTEK

- 23.5 ApteKa „Eskulap”, ul. Kamienna 11 F
- 24.5 ApteKa „Centralna”, ul. Chopina 6
- 25.5 ApteKa „Nova”, ul. Chopina 9
- 26.5 ApteKa „Cefarm”, ul. Korczaka 10 B
- 27.5 ApteKa „Melisa”, ul. Słowackiego 16
- 28.5 ApteKa „Św. Kosmy i Damiana”, ul. Braterstwa Narodów 52
- 29.5 ApteKa „Staromiejska”, ul. Targowa 5/1
- 30.5 ApteKa „Millenium”, ul. Mieszka I 12
- 31.5 ApteKa „Vademecum”, ul. Braterstwa Narodów 46
- 1.6 ApteKa „Lek”, ul. Sokola 7 A
- 2.6 ApteKa „Pod Żłota Waga”, ul. Kopernika 25 A
- 3.6 ApteKa „Medica”, ul. Staszica 22

## Program TKK

- 23 maja środa  
17.15 Wiadomości Kwidzyńskie
- 17.30 Magazyn Lokalny
- 20.00 Wiadomości Kwidzyńskie
- 24 maja czwartek  
08.15 Wiadomości Kwidzyńskie
- 10.00 Powtórka programu
- 25 maja piątek  
17.15 Wiadomości Kwidzyńskie
- 17.30 Magazyn Lokalny
- 20.00 Wiadomości Kwidzyńskie
- 26 maja sobota  
08.15 Sobotni przegląd tygodnia
- 27 maja niedziela  
09.30 NA ŻYWO - Transmisja mszy św.
- 28 maja poniedziałek  
17.15 Wiadomości Kwidzyńskie
- 17.30 Moje Miasto
- 20.00 Wiadomości Kwidzyńskie
- 29 maja wtorek  
08.15 Wiadomości Kwidzyńskie
- 10.00 Powtórka programu

**Diżury radnych Rady Miejskiej**  
godz. 15.00 - 16.00

- 16 maja (środa)  
Jerzy Michalak  
Henryk Wiśniewski
- 17 maja (czwartek)  
Miroslaw Potulski - Przewodniczący Rady Miejskiej

## Rozkład jazdy PKP

Przyjazdy	Kierunek	Odjazdy
6:14 7:39 C 9:50		5:41 A 6:42 7:45 B
12:38 F 14:36 16:24	Malbork	8:51 14:00 C 15:27
19:09 20:35 22:02 F		17:13 19:59 21:30
5:40 A 6:41 7:41B	Grudziądz	6:15 9:51 12:38
8:50 15:26 17:12		14:37 16:24 18:09
19:58		22:02 F
8:50 15:26 17:12	Toruń	6:15 9:51 14:37
		16:24 19:09

Legenda:  
A - kursuje w D oraz 1 XI oprócz 23,24,31 XII, 14 VIII, 2 V  
B - kursuje w D oraz 1 XI oprócz 23 VI - 31 VIII, 27 - 29 XII, 29 I - 9 II, 2 V  
C - kursuje w D oraz 1 XI, 22 VI, 14 VIII, 2 V  
D - kursuje w E oprócz 21 - 23 VI, 13, 14 VIII, 10 III, 24, 25, 31 XII, 15, 30 IV, 1, 2 V  
E - kursuje od 1 IX w D oraz 1 XI oprócz 27 - 29 XII, 29 I - 9 II, 2 V  
F - kursuje od poniedziałku do piątku oprócz świąt  
D - kursuje od poniedziałku do soboty oprócz świąt

INFORMACJA  
279-26-31

## Kwidzyn - Rozkład jazdy PKS

Przyjazdy	Kierunek	Odjazdy
9:33 UV 17:33 U	Bydgoszcz	7:45 U 16:20 UV
7:40 U 13:55 U 16:17 UV	Elbląg	8:00 U 9:35 UV 17:35 U
10:55 U 14:25 U 20:43 UV	Gdańsk	6:00 U 12:45 U 15:20 UV
9:56 F 11:48 U 13:26 U 16:48 U	Grudziądz	7:30 F 8:30 U 10:30 U 13:00 U
9:52 F 13:31 U	Ilawa	9:30 U 11:30 F
9:42 U	Malbork	10:50 U
5:20 6:25 A 6:30 U 7:28 S	Prabuty	4:15 5:15 U 6:15 U* 6:30
7:34 S 7:35 S 7:35 U* 7:40 F		6:30 S 7:25 F* 7:35 S 8:00 U*
8:30 F 8:50 C 9:00 F* 9:40 U*		8:35 F* 9:30 A 10:10 U 11:00 F
10:40 A 10:40 F* 11:40* 12:30 F		11:40* 12:15 A 12:45 F 13:45 F
13:20* 14:00 A 15:05 S 15:15 U		14:00 S 14:10 U 14:25 S 14:30*
15:30 S 15:45* 16:45 U 17:50 U*		15:00 S 15:30 A 15:30 F 16:15 U*
18:50 19:30 F* 20:20 U 21:20		16:55 18:15 F* 19:10 U 20:00
22:15 F 23:45		21:40 F 22:30
6:25 A	Sztum	12:45 F 15:30 A
	Sztum	12:00 F
	Odjazdy	Prabuty - Kwidzyn
4:50** 5:55AM 6:00 U 7:04 S 7:05 U 7:05 S 7:10 F		
8:00 F 8:20 C 8:30 F 9:10 U 10:10 A 11:10 U 12:00 F		
12:50** 13:30 A 14:35 S 14:45 U 15:00 S 15:15 16:15 U		
17:20 U 18:20 19:00 F		19:50 U 20:50** 21:45 F 23:15

F - kursuje w dni robocze od poniedziałku do piątku  
S - kursuje w dni nauki szkolnej, przeznaczony przejazdu dla młodzieży szkolnej  
U\* - nie kursuje 25, 12, 1, 10 I i pierwszy dzień Wielkanocy  
A - nie kursuje od niedzieli  
M - przeznaczony dla posiadaczy biletów miesięcznych  
\* - nie kursuje 24, 31 grudnia i w sobotę przed Wielkanocą  
C - kurs w soboty niedziele i święta  
U - kurs przyspieszony

INFORMACJA  
279-20-06

Rozkład obowiązuje od dnia 01.11.2000

REDAGUJE STANISŁAW WOLSKI

Początek sezonu  
ZAWODY NA MIŁOSNEJ

W dniach 30.04-01.05 br. rozpoczęli swój sezon letni zawodnicy specjalizujący się w skokach przez przeszkody. Zawody odbyły się w na hipodromie Stada Ogierów S.P. Kwidzyna-Miłosna. Były to ostatnie zawody organizowane przez tę instytucję, ponieważ oficjalnie od następnego dnia właścicielem przepięknych terenów jeździeckich zostało miasto Kwidzyna.



Zwycięzcy klasy LL. Katarzyna Fabjańczyk, Jakub Olszewski i Agnieszka Frica

Przy pięknej pogodzie odbyło się osiem konkursów jeździeckich, w których startowało 34 zawodników na 41 koniach, którzy reprezentowali 7 klubów sportowych. Komisja w składzie Marta Głuchowska, Helena Zagor i Andrzej Lorkowski - gospodarz toru - miała do oceny około 100 przejazdów. Wszystko odbyło się szybko i sprawnie, a przerwy związane z przebudową parkuru zostały skrócone do niezbędnego minimum. Podziękowania za pomoc należą się Marciniowi Pacyńskiemu.

- Wyniki**
- Konkurs nr 1 - kl.1 - wysokość przeszkód 100 cm.  
1. Sławomir Hartman - Książę - Nadwiślanin Kwidzyna  
2. Joanna Zbrojkiewicz - Limak - Rywał Grudziądz  
Mariusz Buczkowski - Potomak - Nadwiślanin Kwidzyna  
Maciej Szewczyk - Delta - Rakowice Kwidzyna
- Konkurs nr 2 - wys. przeszkód do 110 cm.  
1. Sławomir Hartman - Eurostar - Nadwiślanin Kwidzyna  
2. Oliwia Wierzbowska - Nihil Novi - Rywał Grudziądz  
3. Sylwia Banas - Land - Ulan Grudziądz
- Konkurs nr 3 - klasa N  
1. Oliwia Wierzbowska - Hataman - Rywał Grudziądz  
2. Sławomir Hartman - Eurostar - Nadwiślanin Grudziądz  
3. Maciej Hartman - Bizut - Rywał Grudziądz
- Konkurs nr 4 - klasa L  
1. Bartosz Fabjańczyk - Flesz - Nadwiślanin Kwidzyna  
2. Sławomir Hartman - Książę - Nadwiślanin Kwidzyna  
3. Mariusz Buczkowski - Potomak - Nadwiślanin Kwidzyna  
Joanna Zbrojkiewicz - Limak - Rywał Grudziądz
- Konkurs nr 5 - klasa P  
1. Piotr Masłowski - Arak - Rywał Grudziądz  
2. Sławomir Hartman - Damian - Nadwiślanin Kwidzyna  
3. Maciej Hartman - Bizut - Rywał Grudziądz
- Konkurs nr 6 - klasa N  
1. Sławomir Hartman - Waro Heros - Nadwiślanin Kwidzyna  
2. Oliwia Wierzbowska - Galon - Rywał Grudziądz  
3. Maciej Hartman - Bizut - Rywał Grudziądz
- Konkurs nr 7 i 8 - klasa LL (dla początkujących)  
1. miejsce zajęli zawodnicy Nadwiślanina Kwidzyna: Katarzyna Fabjańczyk, Agnieszka Frica, Jakub Olszewski, Małgorzata Rutkowska-Dawid i Jarosław Krajewski.

Na koniec udział: jeden z klubów z uporem maniaką starał się przerzucić start w zawodach dzieci w wieku lat 9 - 11 na dżurach koniach w klasie LL. Wiem, że jest to klasa otwarta, ale nie widzę sensu, aby narządzać te dzieci na stres i kontuzje. Dla dzieci są starty na kucach i ponych. Kto tego nie rozumie, sam wystawia sobie odpowiednią cenurkę; ponadto w dzisiejszych czasach w każdym klubie powinien być co najmniej jeden pony, aby właśnie na nim najmłodszy uczestnicy mieli szansę wystartować. Nawet najlepszy koń-profesor może niespodziewanie zaskoczyć na zawodach, a do niesześcięcia wiele nie potrzeba.

tekst i zdjęcie  
Władysław Zdanowicz

Liga okręgowa brydża  
NIEOCZEKIWANA PRZEGRANA

Nie takiego wyniku spodziewaliśmy się w meczu 6 kolejki brydża sportowego o mistrzostwo ligi okręgowej. Reprezentującym pierwszy zespół kwidzyńskiego MTS-u zawodnikom nie w tym dniu nie wychodziło. Przegrali wyraźnie i na najwyższej notowanym stopkiem

**Wyniki 6 kolejki**

1-25 MTS i Kwidzyna - SAR Spółka  
9-21 Pentra Starogard - MDK Pruszczyk Gd.  
18-12 Arka Gdynia - AZS PG Gdańsk  
przełóż Roltex Kartuzy - Zatoka Puck

SAR-em 1 : 25 i oddali przedmiotowo w rozgrywkach. Zespół nasz występował w następującym zestawieniu:

Jeszcze jedno spotkanie  
PINGPONGIŚCI MTS-u  
W DRUGIEJ LIDZE

W związku z decyzją władz PZTS, przyszłoroczne rozgrywki w II lidze mężczyzn rozgrywane będą w obsadzie 12-to zespołowej. Dwie drużyny, które aspirują do wyższej klasy - kwidzyński MTS oraz gniewkowska Unia - zostały w ten sposób pogodozone. Jednak spotkanie kwidzyńskich z gniewkowaniami, które nie odbyło się 1 kwietnia (nomen omen!), zostanie rozegrane 28 maja (poniedziałek) o godz. 17.00 w sali sportowej Olimpij Grudziądz przy ul. Piłsudskiego.

Niepodpisane zdjęcia na kolumnach sportowych wykonał Stanisław Wolski

Ligi miejskie  
ZŁOTA NAJLEPSZA

Liga miejska brydża sportowego  
Zakończyli boje brydżystki startujące w lidze miejskiej o puchar Kwidzyńskiego Centrum Sportu i Rekreacji. W siedmiu rozegranych przez każdy zespół spotkaniach najwięcej punktów wylotowali reprezentanci Złotej Kuli, którzy w pokonanych polu zostali ostatnimi i przedstawiciele Obojanej Kuli. Okazywał puchar trafi w ręce Leszka Czarnobaję, Zbigniewa Myrcha, Eugeniusza Nadoleckiego, Jana Strychalskiego, Waldemara Zająca, Ferdynanda Zamara i Rajmundę Wilke, a odbiorą go oni 25 maja (piątek) o godz. 18.00 podczas specjalnie zorganizowanego ogniska. Gratulujemy!

**Wyniki ostatnich spotkań**

Karo - Miedziana Kula	25- 5
Miedziana Kula - Ostatni	20-10

**Tabela końcowa**

1. Złota Kula	7	146 pkt.
2. Ostatni	7	114
3. Ołowiana Kula	7	106
4. Ekspas	7	103
5. Kryształowa Kula	7	103
6. Zieloni	7	99
7. Miedziana Kula	7	84
8. Karo	7	69

Liga miejska futsala  
Dwie następne kolejki rozegrały zespoły piłki nożnej pięcioletniej. Czołową staniowią trzy pierwsze w tabeli ekipy Trzeźwym Okiem po sześciu spotkaniach nadal bez punktu. Ale gra się do ostatniego gwizdka.

**Wyniki 5 i 6 kolejki**

Firma Iza - Solidarność IP	6-1
Philips - Trzeźwym Okiem	6-2
Tapet Boys - FC Bolek	5-4
Renawa - Firma Iza	1-2
Tor Pal 1 - FC Bolek	3-6
Trzeźwym Okiem - Solidar. IP	1-8
Tapet Boys - Tor Pal 2	3-2

**Tabela**

1. Firma Iza	6	16	18-7
2. PSM Renawa	5	12	16-6
3. Tapet Boys	5	12	18-9
4. Solidarność IP	5	9	16-13
5. FC Bolek	6	6	21-19
6. Philips	5	6	15-13
7. Tor Pal 2	5	6	14-14
8. Tor Pal 1	5	4	11-13
9. Trzeźwym Okiem	6	0	5-40

W klasyfikacji na najlepszego strzelca prowadzą: Tomasz Hejnowski (Firma Iza - 8 bramek), Rafał Cybulski (FC Bolek - 7), Rafał Kazimierski (Renawa - 6), Adam Olpeter (Tapet Boys - 6), Tomasz Warpas (Solidarność IP - 6), Damian Forys (FC Bolek - 6), Grzegorz Rybski (Philips - 5), Rafał Wolinski (Tor Pal 2) i 4) Zbigniew Lasak (FC Bolek - 4).

Liga miejska boce  
Sześć zespołów toczy kule o puchar prezesa Kwidzyńskiego Stowarzyszenia Boce. Przewodzi Bractwo przed IP 1 i Mittis Pub Chicago.

**Wyniki spotkań**

IP 2 - Zygis Pizza	3-2
Bractwo - IP 1	3-0
Kamena - IP 2	3-2
Zygis Pizza - Mittis Pub	0-3
Kamena - Bractwo	0-3
IP 1 - IP 2	3-0
IP 2 - Bractwo	0-3
IP 1 - Mittis Pub	3-1
Kamena - IP 1	1-3

**Tabela**

Mittis Pub - IP 2	3-0
Kamena - Zygis Pizza	3-0
IP 1 - Kamena	3-2
Mittis Pub - Bractwo	2-3
IP 1 - Zygis Pizza	3-1
Kamena - Mittis Pub	0-3
IP 2 - Kamena	1-3
IP 2 - Bractwo	1-3

1. Bractwo	5	10	15-3
2. IP 1	6	10	15-8
3. Mittis Pub Chicago	5	6	12-6
4. Kamena	7	6	12-15
5. IP 2	7	2	6-20
6. Zygis Pizza	4	0	3-12



W typowej pozycji rzutowej Roman Makul

KOMUNIKATY

Rekreacyjny turniej rodzinny - badminton

Kwidzyńskie Centrum Sportu i Rekreacji oraz Towarzystwo Turystyczne „Liwa” zapraszają rodziny (rodzice + dziecko w wieku 7-14 lat) do udziału w turnieju w badmintonie. Zawody zaplanowane na sobotę (26 maja) w hali sportowej KCSiR przy ul. 11 Listopada od godz. 15.00. Zapisy na 20 minut przed rozpoczęciem turnieju. Nagrody stanowią: za 1 miejsce - nagroda rzeczowa i spływ kajakowy dla 3 osób  
za 2 miejsce - nagroda rzeczowa  
za 3 miejsce - nagroda rzeczowa.  
Ponadto za zajęcie pierwszych trzech miejsc w klasyfikacji końcowej turnieju - karnety na pływalnię, korty i mini golfa. Wśród wszystkich uczestniczących rodzin jako nagroda specjalna zostanie rozlosowana wycieczka. Obowiązuje strój sportowy. Zapraszamy.

Liga miejska piłki nożnej

Boisko ZS nr 2 przy ul. Mickiewicza	
24. 05. (czwartek)	
Tor Pal 2 - FC Bolek	16.00
Tor Pal 1 - Solidarność IP	16.40
Philips - Firma Iza	17.20
Renawa - Tapet Boys	18.00
29. 05. (wtorek)	
FC Bolek - Renawa	16.00
Solidarność IP - Tor Pal 2	16.40
Trzeźwym Okiem - Tor Pal 1	17.20
Tapet Boys - Philips	18.00

Indywidualne Mistrzostwa Kwidzyna w boules (petanque)

W dniu 27 maja (niedziela) o godz. 13.00 na stadionie miejskim w Kwidzynie odbędzie się Indywidualne Mistrzostwa Kwidzyna w boules (petanque). Zgłoszenia przyjmowane będą na miejscu w godz. 12.30 - 12.50. Wpisowe wynosi 3 zł od osoby. Mecze rozgrywane będą do 13 pkt. a system rozgrywek uzależniony będzie od ilości zgłoszeń. Za zajęcie trzech pierwszych miejsc przewidziano puchary.

V Grand Prix Kwidzyna Szkół Podstawowych i Gimnazjów w tenisie stołowym

W dniach 25-26. 05. w sali gimnastycznej ZS nr 1 przy ul. Chopina rozegrany zostanie IV turniej eliminacyjny. I taki: w piątek (25.05.) od godz. 15.30 grąc będą dziewczęta i chłopcy roczn. 86-87, dziewczęta roczn. 88-89 oraz dziewczęta r. 90 i młodsze. Następnego dnia (w sobotę): chłopcy roczn. 88-89 oraz chłopcy r. 90 i młodszy.

Europejski Tydzień  
UDANA IMPREZA

W związku z Europejskim Tygodniem Walki o Równe Prawa i Przeciw Dyskryminacji Osób Niepełnosprawnych na Stadionie Miejskim w Kwidzynie odbył się mecz towarzyski między drużynami z Kwidzyna i Ryjewa, turniej boce i minigolfa oraz zawody wędkarskie.

Zawodnikami z Kwidzyna biorącymi udział w spotkaniu piłki nożnej byli uczestnicy warsztatów terapii zajęciowej i wychowankowie kwidzyńskiego Domu Pomocy Społecznej, a w drużynie z Ryjewa grali wychowankowie tamtejszego DPS-u. Spotkanie było zaciepłe i emocjonujące, a zostało rozstrzygnięte na korzyść kwidzyńskich, którzy wygrali ten mecz 8 : 0.

W boce występowały drużyny dwuosobowe, indywidualnie rozegrano turniej minigolfa, w którym o zwycięstwie zdecydowała dogrywka.

Zawody wędkarskie - jako jedyna konkurencja - nie odbyły się na Stadionie Miejskim, tylko na jeziorze Nebrowo. Były one zawodami bez ograniczeń wiekowych, trwały dwie godziny, a o zwycięstwie decydowała masa i ilość złowionych ryb.

Wszystkie te imprezy sportowe, zdaniem Krystyny Piłkowskiej, przewodniczącej Kola Pomocy Dzieciom Niepełnosprawnym, były bardzo udane, a ich atmosfera ciepła i rodzinna. Każdy z uczestników otrzymał pamiątkowy dyplom i nagrodę pocieszenia, zaś zwycięzcom wręczono także puchary. Po zawodach można było posilić się grochówką i upiec kiełbaske.

Zwycięzcy poszczególnych konkurencji:

- Boce:**
1. Anna Chęsiak
  2. Izabela Chęsiak
  3. Andrzej Karasiewicz
  4. Leszek Czajka
  5. Elżbieta Piłkowska
  6. Wasilewski Marek

- Zawody wędkarskie:**
1. Elżbieta Piłkowska
  2. Izabela Chęsiak
  3. Paweł Jakubiak
  4. Jakub Ruciński
  5. Monika Siek

- Minigolf:**
1. Dominika Niebrzegowska
  2. Emilia Dagl
  3. Łukasz Melkowski



Najmilsza chwila - wręczenie pucharów i dyplomów

tekst i zdjęcie  
Lech Halabiś

REDAGUJE STANISŁAW WOLSKI

Trener Józef Bujko wciąż na fali

RODŁO KWIDZYN - WIERZYCA PELPLIN 5 : 1 (3 : 1)

Skład: Wielgus, Rakieć, Żuralski, Truszkowski, Dębicki, Szych, Świokło, Domański, Książak, Borowski, Cybowicz, Obiała 46, Rutkowski 46, Osmiałowski 70. Bramki: Cybowicz, Świokło, Szych, Borowski (k) i Obiała.



Za moment padnie czwarta bramka dla Rodła za sprawą dobrze wykonującego rzut karny Kuby Borowskiego

Dobra passa kwidzyńskiego Rodła trwa nadal. W ubiegłą sobotę w ramach 27 kolejki o mistrzostwo Pomorskiej Klasy Okręgowej pokonało wysoko pelpliński Wierzyca 5 : 1. Zaczęło się błyskawicznie. Już w pierwszej minucie na szarżę lewą stroną zdecydował się Marek Cybowicz. Ucieki wyraźnie obroncom gości, a gdy znalazł się w goścu pola karnego, silnie strzelił. Piłka skozłowała przed interwencyjnym bramkarzem Wierzyca i wpadła do siatki.

W 9 minut później jest już 2 : 0! Powtórnie lewą stroną idzie strzele pierwsze bramki, a to 10 metrzej wycofuje przytomnie do nadbiegającego Świokły - a ten, nie oglądając się, potężną bombą z lewej nogi ładuje drugiego gola. I po raz wtóry bramce towarzyszą gromkie brawa.

- Szkoła, że tego nikt nie

filmuje - komentują kibice. Faktycznie, od ponad roku piłka nożna jest pomiana przez TKK. Jeszcze więcej w „kablówce” boce i fikołków dzieci sfrustrowanych matek - dodaje drugi.

Ale to jeszcze nie koniec. Za nami dopiero 12 minut spotkania, kiedy to prawą stroną od połowy boiska atak wyprowadza Domański. Kiedy jest na wysokości szesnastu metrów, dośrodkowuje na przedpole bramkowe gości. Tam do piłki dochodzi Borowski, naciskany jednak silnie przez obrońców dostrzegając z tyłu Grzegorza Szycha, który jeszcze piękniejszą „bombą” (również z lewej nogi) pod poprzeczkę podwyższa wynik na 3 : 0. Krótko mówiąc - nokaut. Ale od 14 minut zaczynają przeważać goście. Pierwszy ich atak jest na tyle groźny, że piłka o metr mija lewy słupek bramki

Wielgusa. W dwie minuty później rzut wolny wykonany przez gości z 19 metrów nie przynosi im bramki, lecz gra wyrównuje się i toczy najciszej w środkowej części ciężkiego, rozmo-kłego boiska. W 36 minucie zawodnicy Wierzyca wykonywają zagapienie się naszych obrońców i strzelają bramkę za sprawą Piotra Szuty. Pada mocno już od 15 minut i wszyscy (łącznie z kibicami) oczekują gwizdka sędziego, kończącego pierwszą połowę.

Do drugiej odsony gospodarze wychodzą z Obiałą i Rutkowskim, natomiast goście wprowadzają do gry rezerwowego bramkarza. I okazuje się, że posunięcie trenera Rodła Józefa Bujko było na piątkę. Obiała od początku kilkakrotnie ucieka rywalom. Stanowi istotne zagrożenie dla obrońców gości. W 51 minucie zostaje

sfaulowany na polu karnym i gospodarze wykorzystują podyktowaną jedenastkę. Strzelcem kolejnej, czwartej już bramki jest Kuba Borowski.

Nic w pozostałych minutach ciekawego się nie dzieje, przewaga trzech goli stanowi zbyt dużą zapórę do sforsowania dla przeciwnych. Jednak wśród oglądających opisywane spotkanie piłkarskie nie wszyscy wydają się być normalni. Na 10 minut przed końcem gwizdkiem, poszkodowany w starciu z zawodnik gości Maciej Urbański leży na linii bocznej boiska gdzie udzielana jest mu fachowa pomoc przedmedyczna. Nie spodziewanie spod trybuny wybiega pseudokibic i kopie poszkodowanego. Zawodnicy obydwoch drużyn stojący w pobliżu reagują natychmiast - wznikają ucieka w popochu i chowa się w tłumie jemu podobnych. W konsekwencji trzydziestymetrowa rana cięta głowy i konieczność wezwania pogotowia ratunkowego. Dylemat gości - opuścić „gocinną” murawę, czy też nie. Konse-

kwencje wiadome - strata punktów tak skrzętnie ciu-lanych przez kwidzyńskich piłkarzy. Goście podejmują jednak dżentelmeńską decyzję. Gramy dalej! Wbrew oczywistemu przywilejowi, który podpowiadał rezygnację. Ale mimo, że to tylko rozgrywki klasy okręgowej - można również w nich wy-kazać klasę dużo, dużo wyższą. Pokazali to wszystkim obserwującym sobotni mecz piłkarze i działacze pelplińskiej Wierzyca. W imieniu miłujących sport - dziękuję. Do końca spotkania pozostało już niewiele czasu, lecz byliśmy świadkami jeszcze jednego gola. Zdobył go mianowicie w 88 minucie Grzegorz Obiała, który wykorzystał niefortunną wybiecie piłki z rzutu wolnego przez obrońcę gości i po wyma-nawrowaniu bramkarza ustalił wynik meczu. Kolejne trzy punkty naszych piłkarzy i kolejny awans w tabeli. Na uznanie w przeciągu kilku ostatnich spotkań zasługują bezspornie Jacek Dębicki. Oby jego „ogromne” płuca wytrzymały do końca rozgrywek.

Również trzy punkty dodadzą sobie do dotychczasowego dorobku piłkarze prac-buckiej Pogoni, którzy pewnie pokonali groźnego Ju-randa Lasowice i też odda-lili się od strefy spadkowej. W Tczewie, gdzie rozgrywa-

ła swój mecz gardejska Po-gon, cud się nie zdarzył. Ale nie wymagamy zbyt wiele. Ostatecznie naszym sąsia-dowi za między przyszło się zamierzyć z wiceliderem, walczącym zaciepo o awans do wyższej klasy.



Trener i kierownik zespołu wraz z rezerwowymi

Wyniki 27 kolejki

Pogoń Prabuty - Wierzyca Pelplin	5-1
Pogoń Prabuty - Jurand Lasowice	2-0
Unia Tczew - GKS Gardeja	3-1
Huragan N. Polascki - Korona Rywałd	1-1
Polanka Rokocin - LKS Waplewo	2-2
Borowiak Czersk - Powiśle S. Targ	1-1
Kolejarz Chojnice - Pogoń Smetowo	5-2
Błękitni S. Pole - Wietcisa Garszewy	2-2

Tabela gr. II

1. Pogoń S.	27	61	88-41
2. Unia	27	60	59-23
3. Polanka	27	53	45-25
4. Borowiak	27	50	72-39
5. GKS Gardeja	27	39	48-61
6. Jurand	27	38	64-55
7. Wierzyca	27	37	39-42
8. Kolejarz	27	36	45-51
9. Huragan	27	34	46-49
10. Rodło Kwidzyn	27	32	44-57
11. Pogoń Prabuty	27	31	35-50
12. Wietcisa	27	31	23-41
13. Błękitni	27	28	38-59
14. Korona	27	26	37-50
15. Powiśle	27	24	38-66
16. Waplewo	27	18	37-63



Takich akcji pod bramką gości było wiele

R E K L A M A

Droży sympatycy i członkowie Platformy Obywatelskiej!

Nazywam się Leszek Czarnobaj. Jestem starostą powiatu kwidzyńskiego. Od roku 1990 byłem zastępcą burmistrza, a od 1998 burmistrzem miasta Kwidzyna.

Wprowadziłem w życie wiele nowatorskich pomysłów, wśród których najbardziej znanym jest bon oświatowy. Rozumiem doskonale problemy samorządową. Moje doświadczenie i praktyka mogą się również przydać w pracach parlamentu.



W najbliższą sobotę (26 maja) odbędą się prawybory. Na liście wśród kandydatów znajdziemy Państwo również moje nazwisko. Proszę je uwzględnić w momencie głosowania.

LARUM GRAJĄ!

„W rozsypanie jest MMTS Kwidzyn, choć niedawny beniaminek grał w tym sezonie dobrze. Okrzepł w Serii A i pewnie utrzymał się w lidze. - czołowi gracze tej drużyny rozejchali się po Polsce. Świętym strzelec Piotr Frelek pojechał do Kielc, rozgrywając Maciej Mroczkowski do Warszawy. - Michał Janusiewicz zgłosił nam, iż męcząc go już codzienne podróże z Gdańska, gdzie mieszka, do Kwidzyna. W tej sytuacji szukamy innych graczy w ich miejsce oraz całkiem nowych bramkarzy - mówi trener Marek Woronowicz. ... - Wielu zawodników chce grać w naszym klubie. Ostatnio dwaj gracze MMTS Marek Boneczko i Michał Janusiewicz - nie ukrywa menedżer Tomasz Rachoi.”

Ryszard Ciemiński „Gazeta Morska” 113 (3104) 16.05.2001

Zakończył się najwspanialszy do tej pory sezon ukochej drużyny, wzytówki miasta. Hala przy ulicy Mickiewicza zawsze wypełniona była ponad normę. Czasami przysłowio, „pekała w szwach”. Miejsca dla VIP-ów zawsze zapelnione. Za ukochej drużyną do najodleglejszych miejscowości, by jej towarzyszyć i kibicować, wyjeżdżały dziesiątki najzagorzalszych fanów. Założenie utrzymania się i pozostania w ekstraklasie na najbliższy sezon - osiągnięte. Recenzje o występach zespołu przedsta-

wiane przez znawców szczy-pionki w Polsce - polchełne. Piotr Frelek - filar zespołu, powoływany do kadry Polski. Skąd zatem tytuł „Mamy kłopoty”?

Warto, by na kanwie powyższych cytatów z Gazety Morskiej przedstawic czytelnikom, a w szczególności kibicom piłki różnej opinie o organizacji klubu, jego działalności i działaczach. Oeony tej wini dokonac w pierwszej kolejności zawodnicy, którzy zadanie postawione przed nimi przed sezonem wypełnili, oraz kibice, którzy tak licznie wypełniali trybuny. Warto znaleźć odpowiedź na pytania: Dlaczego zawodnicy szukają

nowych pracodawców? Dlaczego chcą występować na drugim karny Polskiej? Dlaczego chcą być z dala od swych rodzin i bliskich?

Warto zdać sobie sprawę, że rzadko przy prezentacjach zespołów wymieniali się tytuł działaczy, co przy prezentacji MMTS-u. Zatem, Panowie, do Was należy podsumowanie sezonu. Nam, kibicom, to się należy. Zaplaciłiśmy przecie przed sezonem niezły grosz za karny na Wasze występy. Wierzę w sumienie dziesiątne sprawozdania z minionego sezonu. Oczekuję na podsumowanie występów każdego z zawodników i jego ocenę przydatności do zespołu ekstraklasy. Liczę

także na wyjaśnienie dokonanych zakupów” zawodników, którzy praktycznie na parkiecie nie występowali. Odrębne zagadnienie to części niezrozumiałe posunięcia trenera podczas spotkań. Nie mnie dokonywać takich ocen. Jestem przekonany, że zrobił to fachowcy i sam zainteresowany.

Szkoda, że wielkie zdjęcie kibiców i zawodników MMTS-u po zakończeniu spotkania w ASZ Biła Płocka (KK 20/515 z 16 maja br.) jest słabe technicznie. Śmiej twierdzić, że jest to ostatnia udokumentowana euforia kibiców i zawodników. Będzie ona zapewne eksponatem dla potomnych w kwidzyńskim Muzeum

oraz jedną z najpiękniejszych kart MMTS-u (oprawie je, Panowie Działacze, w złote ramy). Chciałbym się myślić, ale nadtytuł nad zdjęciem „Ośme miejsce w kraju - apetyt coraz większy” nijak przystaje do komentarza Ryszarda Ciemińskiego z Gazety Morskiej. Śmiej twierdzić, że idziemy tą samą drogą co Paria Szczecin. W tym miejscu samo nasuwa się pytanie - czy po „zniszczeniu” żeńskiego szczyptionki podobny las spotka drużyny męską?

Włodarze Powiatu! Włodarze Miasta! Włodarze Klubu!

LARUM GRAJĄ!

LePar

**JUŻ TERAZ!** Wszystko o nas w Internecie! [www.wpomorskie.com.pl](http://www.wpomorskie.com.pl) aktualności, ogłoszenia drobne, przetargi od teraz w sieci

**KURIER kwidzyński** Tygodnik informacyjno-publicystyczny powiatu kwidzyńskiego. 100 proc. kapitału powiatowe. Redakcja: ul. Chopina 26, 82-500 Kwidzyn. Tel. (055) 279 30 59, fax (055) 279 40 63, e-mail: kurier.kwidzynski@wpomorskie.com.pl Redaguje zespół w składzie: Marek Sidor (red. nac.), Bogumiła Bółkowska (sekz. red.), Paweł Kuniec (skład). Biuro Reklamy i Ogłoszeń: ul. Chopina 26 82-500 Kwidzyn, tel. (055) 261 17 51, fax (055) 279 40 63 (Za treść reklam redakcja nie odpowiada). Kolorpłaz (prenumerata: kierownik Marek Lewandowski, ul. Kwiatowa 11, 83-110 Tczew, tel. (058) 532-81-70. Prenumeratę dla zakładów pracy i instytucji przyjmują jednostki kolportażowe „Ruch” na terenie całego kraju (bezpłatna infolinia 0-800-150-047). Wydawca: Grupa Wydawniczo-Promiskowa sp. z o.o., ul. Gdańska 32, 83-110 Tczew, tel. (058) 530-24-62, fax (058) 531-25-70, skr. poczt. 93, e-mail: biuro@wpomorskie.com.pl; www.wpomorskie.com.pl. Prezes Czesław Czyżewski (tel. (058) 532-40-02), dyr. ds. prasy Krzysztof Mjykowski (tel. (058) 530-24-69). Druk: WP - Zakłady Graficzne im. Józefa Czyżewskiego, ul. Kwiatowa 11, 83-110 Tczew, tel. (058) 532-81-66, fax (058) 532-42-57. Indeks 324965, ISSN 1232-0099

## Polatają nad morzem

Jeszcze w tym roku Gdynska Brygada Lotnictwa Marynarki Wojennej otrzymać ma kolejne dwa samoloty typu M28Bbryza. Dostarcza je PZL Mielec, dla których morskie lotnictwo wojskowe jest obecnie najpoważniejszym odbiorcą maszyn tej klasy. Skądinąd wiadomo też, że współpraca utworzonych przed trzema laty PZL w Mielcu z marynarką wojenną okazała się jednym z filarów umożliwiających restrukturyzację mieleckiego ośrodka produkcji lotniczej oraz rozwój nowej wytwórni.

## Należności na papiery

Gdański dystrybutor farmaceutyków Pharmag zamierza zamienić należności, których nie są w stanie spłacać samodzielnie publiczne zakłady opieki zdrowotnej, na papiery wartościowe. Spółka chce w ten sposób poprawić płynność finansową, nieco nadwężoną w rezultacie współpracy z niewypłacalnymi szpitalami, które są jej znaczącymi odbiorcami. Ma to być także sposób na monitorowanie długów, które dłużnicy często sprzedają, a wierzyciel traci nad nimi kontrolę. Pharmag sędziuje

wierzytelności ZOZ-u na zależną spółkę Pharmag HM, która wyemituje obligacje zabezpieczone wierzytelnościami. Środkami zarobionymi na ich sprzedaży Pharmag HM zapłaci spółce matce za przejęte długi.

Udział szpitali w programie, który ma potrwać cztery lata, jest dobrowolny. Sceptycy oceniają, że wobec zadłużenia niektórych placówek, których długi sięgają 40-50 mln zł, program wartości 100 mln zł będzie kroplą w morzu potrzeb.

cd. na str. 2

Zaczął obowiązywać pakiet rozporządzeń wykonawczych do ustawy o pomocy publicznej dla przedsiębiorców. Określają one wielkości możliwej pomocy oraz warunki jej uzyskania. Zdaniem przedstawicieli branż przepisy te są mocno spóźnione, a proponowane wielkości pomocy są niewystarczające. Ale że darowanemu koniowi nie zagląda się w zęby, warto bliżej zapoznać się i z tym „koniem”.

## POŁOWICZNA POMOC PUBLICZNA



Będą pieniądze na przebudowę, odbudowę lub modernizację polskiej floty – tak przynajmniej zapisano w wytycznych do ustawy o pomocy publicznej dla przedsiębiorców

## Rafineria wciąż czeka

Przedstawiciele zarządu węgierskiego koncernu naftowego MOL uważają, że polski rząd podejmie decyzję w sprawie prywatyzacji Rafinerii Gdańskiej w połowie czerwca br. Do ostatniego etapu negocjacji dopuszczono MOL oraz konsorcjum Rotch Energy. Firma, która otrzyma wyłączność negocjacyjną zostałaby wówczas wybrana pod koniec tego lub na początku przyszłego tygodnia.

Tymczasem, do czasu znalezienia inwestora strategicznego, kierownictwo RG postanowiło zawiesić realizację swojego 5-letniego programu inwestycyjnego wartości 1 mld zł. Prezes rafinerii Wojciech Żurawik informuje, że dla firmy kluczową kwestią pozostaje, czy przyszły inwestor poprze program RG, którego celem jest unowocześnienie przetwórstwa ropy i podniesienie rocznej wydajności do 6 mln ton.

W tych dniach MOL podał swoje wyniki finansowe za pierwszy kwartał. Strata firmy wyniosła 40 mln USD. Dla porównania, w pierwszym kwartale 2000 r. MOL zarobił na czysto 95,2 mln USD.

**W** specjalnych strefach ekonomicznych ulgi podatkowe określono maksymalnie na 50 proc. Dotąd inwestorzy z SSE cieszyli się całkowitymi zwolnieniami podatkowymi. Teraz na Pomorzu ulgi wyniosą 40 proc., a na Warmii i Mazurach – 50 proc. W innych dużych miastach będą się one kształtować w granicach 30-40 proc. Przykładowo, jeżeli firma zainwestuje w strefie pomorskiej 10 mln zł, to może 40 proc. poniesionych nakładów odebrać w postaci zwolnienia podatkowego. Dla określenia wielkości ulgi

berze się pod uwagę koszty nabycia gruntów (nie więcej niż 5 proc.), nakłady na budynki (do 40 proc.) oraz nakłady na wyposażenie (do 70 proc.).

Maksymalnie 25 proc. nakładów inwestycyjnych może być uwzględnionych w kosztach kwalifikujących do uzyskania pomocy regionalnej. Ubiegający się o pomoc musi mieć 25-proc. udział własny w nakładach na inwestycję, którą będzie prowadził przez co najmniej 5 lat od dnia otrzymania pomocy. Przedsiębiorca może też wybrać pomoc na tworzenie nowych miejsc pracy i liczyć na częściowy

zwrot dwuletnich kosztów poniesionych z tego tytułu. Nowe miejsca pracy muszą być jednak zachowane przez co najmniej 5 lat od otrzymania pomocy.

cd. na str. 2

„Oświata-Lingwista”



**ROCZNE I DWULETNIENIE SZKOŁY POLICEALNE DZIENNE I ZAOCZNE**

**Języków Obcych i Biznesu**

- \* technik rachunkowości
- \* technik administracji
- \* technik prac biurowych

**Informatyki**

- \* technik informatyk

**Kosmetyki Naturalnej**

- \* technik usług kosmetycznych

**Bezpieczeństwa i Higieny Pracy**

- \* technik BHP

**Zapisy i informacje:**

Gdańsk, ul. Malczewskiego 51  
tel. (058) 300-58-58, 303-30-30

„Oświata-Lingwista”



**SZKOŁA ŚREDNIA W JEDEN ROK**

\* kurs przygotowawczy do egzaminu dojrzałości MATURA - styczeń 2002

**Zapisy i informacje:**

Gdańsk, ul. Malczewskiego 51  
tel. (058) 346-35-56,  
300-58-58

Gdynia, ul. Orłowska 57

tel. (058) 624-84-33

Elbląg, ul. Junaków 2

tel. (055) 232-68-19,  
232-53-47

**Agora** PRODUCENT  
**OKNA PVC, AL**  
PPH, 83-300 Kartuzy,  
ul. Gdańska 28  
tel./fax 684 03 82  
posiadamy aprobatę techniczną



**Walcymy z pleśnią!**  
stosując wentylację higrosterowaną aereo

**Wykonujemy montaż:**

okien, drzwi, parapetów, żaluzji, siatek p. insektom itp.

**Szukamy partnerów handlowych**

**SUPER CENY**

**BANKOWY LEASING**

**LEASING:**

- pojazdów nowych i używanych,
- maszyn i urządzeń,
- sprzętu biurowego,
- sprzętu medycznego,
- innych środków trwałych.

80-298 Gdańsk-Kokoszki  
ul. Budowlanych 31  
tel./fax 347-52-98  
tel.kom. 0601 683 414  
tel.kom. 0501 159 435

www.wsz.zg.pl  
**WYŻSZA SZKOŁA ZARZĄDZANIA**  
NAJWYŻSZA JAKOŚĆ KSZTAŁCENIA NAJNIŻSZE CZESNE  
81-548 GDYNIA,  
UL. BERNADOWSKA 1,  
TEL. (058) 664-99-99,  
664-99-49, 666-99-59

**WYŻSZA SZKOŁA ZARZĄDZANIA**

# WSPOMÓŻ BIBLIOTEKĘ

Pragniemy zwrócić uwagę naszych Czytelników na inicjatywę zaproponowaną przez gdański oddział Stowarzyszenia Pisarzy Polskich, a z entuzjazmem podjętą przez Wojewódzką Bibliotekę Publiczną. To próba wsparcia księgozbiorów w regionie pod hasłem: „Kup książkę pomorskiej bibliotece”.

Lata mijają, odkąd pomorskie biblioteki popadają w coraz głębszą mizerną. Szczegółowy opis tej sytuacji najpełniej mogą przedstawić sami bibliotekarze. Dla nas, pisarzy, najbardziej dramatycznym objawem obumierania bibliotek - tych najbardziej podstawowych instytucji wspierających życie sztuki, edukację, kulturę, naukę - jest praktyczne zaniedbanie uzupełniania i pomnażania ich głównego dobra, a więc księgozbiorów. Dotacje budżetowe praktycznie nie biorą pod uwagę zakupów nowych książek. A bez nich biblioteka traci sens. Dokąd ma pójść po książkę uczeń albo student, którego rodzice z ogromnym wysiłkiem kształcą swoje dziecko?

Co jakiś czas pojawiają się na dodatek „nowatorskie” idee wolnorynkowe, wedle których biblioteki winny zarabiać na swoje utrzy-

nie, powinny same zaprzeczyć podstawie swojego istnienia, na przykład pobierając opłaty za wypożyczenia. A pozyskiwanie prywatnych mecenasów? Nie ma bardziej bałamutnego pomysłu niż szukanie prywatnego kapitału w kraju, w którym taki kapitał praktycznie jeszcze nie istnieje. On będzie... za kilkadziesiąt lat, może w pokoleniu naszych wnuków pojawiają się pierwsi rentierzy, których już nikt nie pomyli z rencistami. Teraz jednak nie ma jeszcze ani Raczyńskich, ani Zamoyskich, ani Clintonów, ani Reaganów, u schyłku swej kariery fundujących najbardziej trwale pomniki ku swej pamięci... - biblioteki właśnie.

Czy mamy jednak bezradnie przyglądać się temu upadkowi, który dzieje się na naszych oczach? Skoro nie stać nas na indywidualne fundacje, możemy podjąć zbiorowy wysiłek. Ta idea zrodziła się w głowie Jerzego Limona, znane-

go szekspirologa, twórcy Fundacji Theatrum Gedanense, a przede wszystkim pisarza.

Tak właśnie powstało konto: „Kup książkę pomorskiej bibliotece”. Konto przeznaczone dla wpłat małych i dużych, które w całości przeznaczone zostaną na zakup książek. To najlepsza inwestycja, jaką na miarę swych możliwości mogą podjąć pojedynczy obywatele, małe firmy, ubogie stowarzyszenia i wielkie przedsiębiorstwa. Zainwestujmy w przyszłość. Zainwestujmy, by nasza przyszłość miała jakoś inną niż tępe twarze tysiąch osiłków wystających w bramach zrujnowanych budynków, na których ścianach ktoś kiedyś powiesił tabliczkę: „Biblioteka”.

Zapraszamy do wpłat na konto: Kup książkę pomorskiej bibliotece, Kredyt Bank S.A. | Oddział w Gdańsku, nr konta 15001025-121020051200.

## Mega Music Blues & Rock Festiwal

Wydział Kultury i Promocji Regionu Starostwa Powiatowego w Starogardzie Gd. jest Regionalnym Koordynatorem Ogólnopolskiego Festiwalu Mega Music Blues & Rock Festiwal. Głównym organizatorem jest Mega Music z p.o.o. - wiodący dystrybutor instrumentów muzycznych i sprzętu elektroakustycznego.

Organizatorzy zapraszają zespoły muzyczne i indywidualnych solistów z terenu Kociewia do wzięcia udziału w I edycji Mega Music Blues & Rock Festiwal, który odbędzie się w Operze Leśnej w Sopocie na przełomie lipca i sierpnia (dokładna data zostanie podana w późniejszym terminie).

Warunki uczestnictwa: Wszyscy zainteresowani wzięciem udziału w festiwalu proszeni są o dostarczenie nagrania demo w terminie do 25 maja 2001 r., na kasie lub CD pod adresem: Wydział Kultury i Promocji Regionu, ul. Kanałowa 1, 83-200 Starogard Gdański.

- Materiał musi być nagra-

ny „na żywo”

- Do nagrań prosimy dołączyć informację o zespole, która powinna zawierać:

- nazwę i skład grupy oraz rodzaj granej muzyki,
- krótką historię oraz dorobek artystyczny
- Preferowane są kompozycje własne z polskim tekstem
- Dopuszcza się covery, które nie mogą przekraczać więcej niż 20% programu
- Podczas koncertu zespół musi grać „na żywo”

Komisja kwalifikacyjna oceniać będzie styl, kompozycję oraz umiejętności wykonawców.

Główna nagroda to sprzęt dla całego zespołu o wartości 10 000 zł.

Nad prawidłowym przebiegiem konkursu czuwać będzie profesjonalne jury. Szczegółowe informacje dostępne są pod wyżej podanym adresem. Pratronat medialny sprawuje Drużyna Polskiej Serwis Muzyczny Scena & Studio Profesjonalny Magazyn Muzyczny.

## Połowiczna pomoc publiczna

cd. ze str. 1

Małe i średnie firmy będą mogły uzyskać dodatkowo 15-proc. zwrot nakładów inwestycyjnych.

Do tej pory, w powodu braku rozporządzeń wykonawczych do ustawy o pomocy dla firm, strefy ekonomiczne były zamknięte dla nowych inwestorów. Nie było chętnych do inwestowania. Jesienią realne jest wydanie pierwszych pozwoleń na działalność w SSE.

Firmy budownictwa okrętowego otrzymają pomoc restrukturyzacyjną tylko za ograniczenie produkcji. Pomoc przeznaczona jest tu m.in. na pokrycie kosztów osłon socjalnych dla pracowników oraz na przebudowę zakładów. Jej wielkość nie może przekroczyć wartości netto likwidowanych urządzeń. Nie może być także wyższa od zdyskontowanej wartości przewidywanych kosztów stałych w okresie 3 lat, pomniejszonych o korzyści uzyskane z tytułu likwidacji.

Przedsiębiorstwa motoryzacyjne starające się o pomoc muszą przedłożyć opis sytuacji finansowej zakładu, sposoby poprawienia konkurencyjności z wykorzystaniem środków własnych oraz harmonogram działań przywracających zdolność do spłacania zobowiązań.

W obu sektorach przewidziano pomoc do 10 proc. kosztów związanych z wprowadzeniem nowych wyrobów i procesów produkcyjnych.

W przypadku firm budownictwa okrętowego pomoc nie może się łączyć z restrukturyzacją finansową. Jej wysokość została ustalona na 22,5 proc. kosztów inwestycji. Natomiast dla firm motoryzacyjnych pomoc ma być przeznaczona na zakup urządzeń koniecznych do utworzenia nowego zakładu lub rozbudowę obecnego.

Pomoc inwestycyjna w sektorze żeglugi morskiej może być przeznaczona wyłącznie na zakup nowych lub używanych statków, przebudowę, odbudowę lub modernizację floty. Wysokość pomocy na zakup nowych statków sięgnie 10 proc. wartości inwestycji, a na przebudowę 25 proc. Takie ulgi byłyby pomocne przy zakupie statków używanych. Ich wysokość może zadowalać duże firmy o sporych budżetach, natomiast jest zdecydowanie za niska dla mniejszych firm.

Przewidziana została też pomoc na poprawę bezpieczeństwa morską. Przedsiębiorstwa sektora publicznego będą mogły uzyskać dofinansowanie w formie umorzenia należności wobec Skarbu Państwa, zrzeczenia się SP udziału w zyskach, zamiany wierzycielności organu udzielającego pomocy na udziały lub akcje w spółce handlowej będącej przedsiębiorcą publicznym, udzieleniu kredytów, pożyczek gwarancji lub poręczeń na warunkach korzystniejszych niż na rynkowe.

Pomocą będzie także udzielenie nie zabezpieczonego lub niewystarczającego zabezpieczonego kredytu lub pożyczki przedsiębiorcy publicznemu, który nie posiada zdolności kredytowej.

W sektorze włókien syntetycznych wysokość pomocy na inwestycje małych i średnich firm sięgnie 75 proc. poniesionych kosztów. Warunkiem uzyskania tu pomocy będzie rynekowy niedobór określonych produktów branżowych. 100-proc. pomoc uzyskują firmy w przypadku zmniejszenia ich zdolności produkcyjnych lub gdy inwestycja ma na celu wprowadzenie nowych produktów. Duże firmy z sektora mogą liczyć na pomoc rządu 50 proc. zwrotu nakładów.

## Pucki agroturizm

W promocji siła - twierdzi specjalista zajmujący się rozwojem Ziemi Puckiej. Mieszkańcy nadmorskich kurortów na różne sposoby próbują zachęcić turystów do wypoczynku właśnie tutaj. I to nie tylko latem. Wielu mieszkańców wsi widzi swą szansę w agroturymie. To przyszłość - mówią.

Kwaterodawcy zrealizowali się przede wszystkim w Agroturystycznym Towarzystwie Nadmorskim Ziemi Puckiej. W ten sposób łatwiej prowadzi się działalność promocyjną. Ostatnio przedstawiciele towarzystwa gościli na IV Małopolskiej Giełdzie Agroturystycznej w Krakowie. Promowali region, zachęcali do przyjazdu do nadmorskich miejscowości.

Na razie towarzystwo liczy 37 członków z powiatu puckiego i wejherowskiego. Nie ma własnego biura, korzysta z gościnności Urzędu Gminy Puck. Bierz udział w pokazach, targach, giełdach, promuje kwaterodawców w Internecie, prasie, radiu, telegazecie. 17 czerwca organizuje festyn w Miroszynie, jeszcze w maju przedstawiciele towarzystwa pojadą na targi do Złotawy.

## ProDom

Tczew, ul. Czyżykowska 68,  
tel.(058) 531-18-07

Firma PRODOM  
zdecydowanie zatrudni

KIEROWNIKA-SPRZEDAWCĘ

nowo otwieranego  
sklepu AGD w Tczewie

Wymagana:

- ▷ dyspozycyjność,
- ▷ znajomość obsługi komputera,
- ▷ doświadczenie zawodowe w handlu.

Oferujemy atrakcyjne  
warunki płacy i pracy  
tel. 532 66 90

## Należności na papiery

cd. ze str. 1

Propozycja Pharmagu jest jednak skierowana przede wszystkim do małych i średnich placówek, ale tylko tych, które starają się regulować rachunki z dostawcami.

Pharmag jest jednym z liczących się w kraju dystrybutorów leków. Wartość jego obrotów w

2000 r. przekroczyła 580 mln zł. W tym roku ze sprzedaży do szpitali ma pochodzić 160 mln z 800 zł całego zaplanowanego obrotu. Spółka w 51 proc. należy do Jerzego Milewskiego. Pozostałe 49 proc. jest własnością funduszu venture capital Enterprise Investors.



**Księgarnia  
REMUS**

ul. Sobieskiego 260, 84-200 Wejherowo  
tel. 058 672-20-07, 058 677-43-43  
tel. kom. 0 602-619-722, 0 602-434-429  
e-mail: remus@wejherowo.ock.com.pl

**Jesteśmy firmą prywatną istniejącą od 1990 r.**

Posiadamy w ofercie ponad 20 tys. tytułów książek, oraz filmy video DVD i duży wybór płyt i kaset z muzyką rozrywkową i poważną.

Przez cały rok mamy w sprzedaży podręczniki dla wszystkich typów szkół.

Realizujemy zamówienia klientów indywidualnych i wysyłamy pocztą za zaliczeniem.

**TECHTRANS s.c.**  
ul. Strażnicza 1, Elbląg  
tel./fax (055)232-89-49

**UŻYWANE  
I NOWE WÓZKI WIDŁOWE  
gwarancja i serwis**

**tel. (055) 232 89 49, 0602 22 87 35**

Zdaniem policji przestępcy wciąż doskonałą swoje umiejętności i nic nie wskazuje na to, aby ubyto chętnych na zlikwidowanie monopolu Narodowego Banku Polskiego w produkcji banknotów...

Oto więc sytuacja, która może się zdarzyć każdemu z nas. Klient wpłaca w banku pieniądze. Kasjerka zauważa, że jeden z banknotów jest fałszywy. Wzywa policję. Na próżno obywatel tłumaczy, że nie miał pojęcia, iż posiada podrobioną stużłotówkę. Dowiaduje się, że zgodnie z artykułem 228 k.k. ciąży na nim zarzut puszczania w obieg podrobionych pieniędzy (nawet kiedy sam miał przekonanie, że to banknot prawdziwy), za co grozi odpowiedzialność karna. W 1996 r. zanotowano 132 takie przypadki, a przed rokiem już 195.

Szczęście w nieszczęściu, że policja ma dobre rozeznanie, kto jest naprawdę kolporterem fałszyfikatów, a kto nieświadomym swojej roli, tzw. paserem z drugiej ręki. Większość przypadków kończy się więc bez konsekwencji karnych, chociaż obywatel i tak czuje się pokrzywdzony, bowiem banknot będący przedmiotem sporu zostaje zarekwirowany.

- Czasem w sytuacji pokrzywdzonego postawiony jest bank - mówi Gabriel Główna, dyrektor oddziału Banku Śląskiego. - Zdarza się, że kasjerka nie wychwyci fałszywki. Trafia ona wtedy do NBP, gdzie szczerne sito kontroli <http://www.vw.com.pl>

Zaledwie dwa lata temu policja zlikwidowała najlepiej zorganizowany i najbardziej skuteczny do tamtej pory gang fałszerzy pieniędzy na Pomorzu - rezydujący we wiosecie pod Pruszczem Gdańskim, a już notowane są kolejne przypadki wprowadzania do obiegu fałszywych banknotów.

## FALSY W OBIEGU



Gdyby wszystkie fałszywe, ujawnione w 1992 roku banknoty NBP wymienić na monety 1-złotowe, do ich zebrania i przetopu można by użyć koparki...

natychmiast taki banknot ujawnia. Wtedy nasza strata.

Falisy, jak policjanci nazywają podrobione pieniądze,

coraz trudniej rozpoznać. Produkują je coraz lepsi fachowcy na coraz lepszym sprzęcie. Nie będziemy tutaj wchodzić w szczegóły technologiczne, wystarczy powołać się na opinię policjanta specjalizującego się

w wykrywaniu fałszerzy: - To już nie są manufaktury, to raczej nowoczesne fabryki papierów wartościowych.

We wspomnianej we wstępie wiosce pod Pruszczem Gdańskim policjanci z wydzia-

ła do walki z przestępczością zorganizowaną KWP w Gdańsku w „fabryce” fałszywych dwudziestozłotówek znaleźli m.in. 1434 podrobione (bardzo profesjonalnie) banknoty dwudziestozłotowe, 17 tys. kart formatu A-4 z nadrukiem głowy Bolesława Chrobrego, opatrzone paskiem zabezpieczającym - z tego materiału można wyprodukować 68 tys. banknotów o wartości 1 360 000 zł.

Znaleziono też wysokiej klasy matryce offsetowe, matryce z numerami serii, szkice znaku wodnego, barwne wydruki komputerowe banknotów i profesjonalną offsetową maszynę drukarską. Nadkomisarz Jarosław Berger kierujący śledztwem w sprawie zatrzymania ostatnio kolejnej grupy kolporterów fałszywych stużłotówek mówi, że tym razem pущone w obieg banknoty były jeszcze wyższej jakości i na pierwszy rzut oka niczym nie różniły się od prawdziwych. Nawet odpowiednio świeciły w promieniach lampy ultravioletowej.

Trafiały do supermarketów i stacji benzynowych. W wyniku szeroko zakrojonej operacji policjanci zatrzymali ośmiu kolporterów, trzech z nich, dwóch Polaków i Rosjanina, aresztowano. U jednego znaleziono 300 banknotów stużłotowych, inny wskazał skrytkę bankową, gdzie przechowywał 200 podrobionych banknotów.

cd. na str. 5



◆ Tylko teraz w cenie Golfa otrzymasz jednocześnie pełen pakiet ubezpieczeń oraz pakiet elektryczny obejmujący: elektrycznie sterowane przednie szyby z funkcją automatycznego

domykania, autoalarm i centralny zamek. Kupującym Golfa na kredyt, Volkswagen Bank Polska gwarantuje specjalne warunki -oprocentowanie już od 1%\* **Zapraszamy.**

VOLKSWAGEN BANK POLSKA S.A.

VW Golf



### Szczegóły oferty u autoryzowanych dealerów VW:

**Kulikowski**, 81-006 Gdynia, ul. Morska 314, tel. (058) 663 99 98, fax (058) 663 99 27

**Groblewski**, 80-371 Gdańsk, ul. Jagiellońska 12 a, tel. (058) 557 55 15, fax (058) 558 20 15

**Elmot**, 82-300 Elbląg, ul. Zagonowa 13, tel. (055) 641 88 00, fax (055) 641 88 00

\* Kredyt denominowany w euro. Liczba samochodów objętych ofertą ograniczona.

Adamowicz Bogusława - Kwidzyn, Adamowicz Leszek - Kwidzyn, Adolph Adam - Puck, Adolph Florian - Puck, Adolph Karol - Puck, Albrecht Anna - Malbork, Albrecht Jacek - Malbork, Aleksandrowicz Mariusz - Grudziądz, Andrychowski Tadeusz - Sztum, Badocha Izabela - Skarszewy, Badocha Jan - Skarszewy, Bałewska Barbara - Iława, Bałicka Joanna - Kwidzyn, Balmas Agnieszka - Kwidzyn, Balmas Helena Maria - Kwidzyn, Balmas Jan - Kwidzyn, Banna Roman - Malbork, Baran Bohdan - Prabuty, Baran Maria - Prabuty, Bartosik Barbara - Luzino, Bauza Katarzyna - Człuchów, Bączek Dorota - Malbork, Bączek Jan - Malbork, Bączek Ludwika - Malbork, Bednarski Henryk - Elbląg, Belling Czesław - Starogard Gd., Beyrowska Bogusława - Starogard Gd., Białkowski Edward - Nowa Cerkiew, Bielinski Robert - Czarnylas, Bielkiewicz Adam - Piece, Bisewski Rafał - Władysławowo, Bluma Ryszard - Wejherowo, Błażejczyk Maria - Kwidzyn, Błądek Mariola - Malbork, Bobrowska Hanna - Sobowidz, Bobrowska Magdalena - Sobowidz, Bobrowski Andrzej - Starogard Gd., Bobrowski Mariusz - Sobowidz, Bochenek Sabina - Swarozyn, Bochniarz Waclaw - Kolincz, Bogucka Wąsik Beata - Pinczyn, Bojanowska Barbara - Sierakowice, Bollin Teresa - Władysławowo, Borecki Sebastian - Stary Targ, Borkowski Daniel - Pelplin, Borkowski Julian - Malbork, Bralewski Ryszard - Żurawiec, Brejska Teodozja - Tczew, Brodnicka Krystyna - Tczew, Brodnicki Kazimierz - Tczew, Brodnicki Piotr - Tczew, Broszczak Ilona - Pelplin, Broszczak Waldemar - Pelplin, Brzezińska Jolanta - Nowy Dwór Gd., Brzezińska Stanisława - Tczew, Brzycka Urszula - Gniew, Brzycki Bogdan - Gniew, Brzycki Robert - Iława, Buciak Renata - Grudziądz, Bucki Dariusz - Sadlinki, Buława Irena - Grudziądz, Buczaczyńska Barbara - Reda, Buraczewski Tadeusz - Reda, Burczyk Jacek - Tczew, Burczyk Anna - Dzierżoń, Burczyk Edwin - Starogard Gd., Burczyk Małgorzata - Starogard Gd., Bury Tatiana - Grudziądz, Cejrowska Joanna - Gniew, Cempa Jan - Mikołajki Pomorskie, Cempa Zbigniew - Mikołajki Pom., Ceyer Krystyna - Tczew, Chamski Norbert - Tczew, Cherek Arkadiusz - Kleszczewo, Chitreań Andrzej - Malbork, Chłopska Alicja - Starogard Gd., Chmielecki Eugeniusz - Pelplin, Chmider Stanisław - Kwidzyn, Chodorowska Lidia - Kwidzyn, Chojnacka Antonina - Kwidzyn, Chojnacki Andrzej - Opalenie, Chojnacki Józef - Opalenie, Chowis Piotr - Malbork, Chrabaszcz-Paluchowska Maria - Tczew, Chraboszcz Jerzy - Ostróda, Chraboszcz Maria - Ostróda, Ciachka Tomasz - Nowy Dwór Gd., Cichowicz Antoni - Smetowo, Ciepiewska Teresa - Tczew, Cieszyńska Irena - Nowy Staw, Ciesiak - Kobylska Zofia - Iława, Cisiak Brygida - Tczew, Cisiak Eugeniusz - Tczew, Cuccura Henryk - Tczew, Cuccura Wanda - Tczew, Cybula Barbara - Kwidzyn, Cybula Teresa - Starogard Gd., Cybulski Krzysztof - Malbork, Czaplewska Krystyna - Grudziądz, Czarniecki Edmund - Starogard Gd., Czarnowski Zbigniew - Starogard Gd., Czerwińska Iwona - Piastoszyn, Czerwińska Joanna - Malbork, Czucha Stanisław - Tczew, Czurakowski Robert - Elbląg, Czyżycki Rafał - Starogard Gd., Dackiewicz Aniela - Malbork, Dackiewicz Nowak Agnieszka - Rumia, Damrath Zyta - Tczew, Daniewicz Genowefa - Kartuzy, Dąszek-Witakowska Gertruda - Starogard Gd., Dąbrowska Irena - Ja-

## Konkurs o samochód dobiega końca

# WKRÓTCE BĘDZIE WIADOMO, KOMU PRZYPADNIE SEAT IBIZA

Już za tydzień dowiemy się, kto zostanie szczęśliwym posiadaczem nowiutkiego seata ibizy. Ze zwycięzcą konkursu przeprowadzimy rozmowę i zamieścimy ją na łamach naszej gazety. Poza nagrodą główną organizator przygotował kilka równie cennych nagród oraz gadżetów, które zostaną rozdane i wręczone uczestnikom konkursu. Dziś publikujemy (alfabetycznie) listę osób, które nadesłały kupony konkursowe. Oto one.

miełnik, Dąbrowski Bogusław - Ostaszewo, Dąbrowski Roman - Jamielnik, Demczuk Agnieszka - Dzierżoń, Demczuk Anna - Dzierżoń, Demczuk Wanda - Dzierżoń, Detlaff Henryk - Mieroszyno, Domachowski Jan - Starogard Gd., Dombrowska Magdalena - Pączewo, Dominiak Anita - Malbork, Drewa Adam - Tczew, Droma Justyna - Tczew, Dworak Elżbieta - Kwidzyn, Dworakowska Bogusława - Ostaszewo, Dziarnowski Jarosław - Chojnice, Dzierżanowska Anna - Tczew, Dziwieszka-Pesta Hanna - Szymankowo, Dzwonek Monika - Malbork, Dzwonek Sylwester - Malbork, Elias Zbigniew - Nowy Dwór Gd., Ernest Krzysztof - Rudno, Fargon Izabela - Gdynia, Felka Marzanna - Swarozyn, Felski Jacek - Swarozyn, Fergon Bernardyna - Pączewo, Fergon Krzysztof - Pączewo, Filaber Wojciech - Goryń, Florek Hanna - Nowy Dwór Gd., Fogiel Edyta - Elbląg, Fogiel Jan - Malbork, Forduński Jarosław - Tczew, Fortas Marek - Stegna, Fronckiewicz Zdzisław - Wielkie Walichnowy, Fryc Teresa - Elbląg, Frydryszewska Magdalena - Tczew, Furgalski Adam - Ocypel, Furman Ewa - Kapino, Furman Ewa - Wejherowo, Furmańczyk Andrzej - Kwidzyn, Gac Barbara - Tczew, Gajos Marek - Płock, Gerowski Stawomir - Subkowy, Gielniak Elżbieta - Strzebielino, Gierasimczuk Robert - Malbork, Gilbas Marta - Nowy Dwór Gd., Gilbas Jan - Nowy Dwór Gd., Głaza Czesław - Puck, Goertz Dominika - Tczew, Goertz Jolanta - Tczew, Goertz Waldemar - Tczew, Gołembiewska Irena - Tczew, Gosik Jerzy - Kwidzyn, Gosik Małgorzata - Kwidzyn, Górecka Weronika - Gniew, Górny Marek - Grudziądz, Górska Józefa - Nowy Staw, Górska Józefa - Martąg, Górzynska Teresa - Nowy Dwór Gd., Graban Joanna - Skórcz, Grabowska Maria - Tczew, Gralak Mirosław - Grudziądz, Gralak Ryszard - Grudziądz, Gramowski Adam - Zblewo, Gronczewski Stawomir - Malbork, Grubba Ewa - Władysławowo, Grudzińska Ewa - Piaseczno, Grudziński Jarosław - Piaseczno, Gubic Renata - Czernin, Gugala Mieczysław - Kwidzyn, Gunia Artur - Pelplin, Gurbowicz Renata - Wacmierz, Guze Jan - Malbork, Gwałdzacz Jolanta - Miłobądz, Gwałdzacz Zbigniew - Miłobądz, Hajduk Irena - Rudno, Halbecki Mirosław - Pikarnia, Halmann Bogdan - Gniew, Halmann Maria - Gniew, Halmann Monika - Gniew, Hanke Zofia - Stegna, Hebel Hildegarda - Wejherowo, Hebel Irena - Malbork, Hebel Jan - Nowy Dwór Gd., Hebel Kazimierz - Wejherowo, Hebel Stanisław - Wejherowo, Herold Urszula - Tczew, Hewelt Mirosław - Wejherowo, Hinc Beata - Jabłowo, Hinc Jerzy - Jabłowo, Holubowicz Piotr - Kwidzyn, Hryb Czesław - Kwidzyn, Hryb Wiesław - Kwidzyn, Husarek Stawomir - Pogódko, Husarek Stawomira - Pogódko, Iszczyńska Aleksandra - Stegna, Izabela Pogorzelska - Tczew,

Jagielska Małgorzata - Malbork, Jakiński Paweł - Iława, Jama Marian - Czarin, Janembowski Włodzimierz - Malbork, Jankowska Aleksandra - Łasin, Jankowska Ewa - Władysławowo, Jankowski Janusz - Starogard Gd., Jankowska Krystyna - Sztutowo, Jankowska Olszewska Wanda - Bobowo, Jankowski Piotr - Łasin, Janowicz Andrzej - Kwidzyn, Janulajty Zofia - Stegna, Jaranowska Monika - Kwidzyn, Jarczewska Zofia - Łebcz, Jarczewski Mariusz - Łebcz, Jarczewski Teresa - Sztum, Jarosławicz Anna - Gniew, Jarosławicz Tadeusz - Gniew, Jasińska Milena - Starogard Gd., Jasiński Przemek - Lipowicz, Jasiński Krzysztof - Lipowicz, Jasiński Danuta - Tczew, Jaskólski Stanisław - Dzierżoń, Jaskólski Stanisław - Dzierżoń, Jaskółski Stanisław - Dzierżoń, Jastrzębska Elżbieta - Grudziądz, Jastrzębski Andrzej - Grudziądz, Jaśko Katarzyna - Malbork, Jaśko Kazimierz - Miłobądz, Jaśko Teresa - Miłoradz, Jelińska Anna - Starogard Gd., Jelińska Hanna - Bukowina, Jeliński Antoni - Starogard Gd., Jezierni Krzysztof - Chojnice, Jolanta, Adam Jezierni - Kwidzyn, Jurek Władysław - Kwidzyn, Kaca Tomasz - Kwidzyn, Kaczmarek Barbara - Sztutowo, Kaczmarek Monika - Gdańsk, Kaczorowski Jan - Kwidzyn, Kaczyński Jan - Malbork, Kajtek Anna - Lubiszewo, Kajtęk Henryk - Lubiszewo, Kamiński Robert - Prabuty, Kamys Janusz - Starogard Gd., Kanić Jan - Nowy Dwór Gd., Kanięka Maria - Susz, Kanięcki Kamil - Susz, Karkowicz Wiesława - Kwidzyn, Kazmierska Krystyna - Wejherowo, Kazmierski Henryk - Wejherowo, Kędziór Halina - Bożepole Wielkie, Kędziór Roman - Kwidzyn, Kępka Stanisław - Elbląg, Kierzkowski Stanisław - Kwidzyn, Kistowska Bożena - Starogard Gd., Kistowska Bożena - Starogard Gd., Kleinschmidt Henryk - Tczew, Kleszczynska Bożena - Łasin, Klugiewicz Longina - Gardeja, Klos Jan - Gniew, Kłosek Halina - Stary Targ, Kłosińska Antonia - Grudziądz, Kłosiński Adam - Grudziądz, Knitter Janina - Kaliska, Knut Iwona - Malbork, Kobierowska Halina - Lipusz, Kornas Elżbieta - Ostaszewo, Kosceka Elżbieta - Skórcz, Kosianowicz Monika - Starogard Gd., Kosicka Maja - Tczew, Kosicka Maria - Tczew, Kosicka Monika - Tczew, Kosiedowska Mirosława - Tczew, Kosirski Daniel, Kotlewska Beata - Pączewo, Kowalska Barbara - Tczew, Kowalska Małgorzata - Tczew, Kowalska Maria - Bobowo, Kowalska Teresa - Wejherowo, Kowalski Jerzy - Kwidzyn, Kowalski Piotr - Tczew, Kozłowska Barbara - Malbork, Kristowska Daniela - Tczew, Król Maria - Sztum, Kruglińska Janina - Wejherowo, Kruglińska Sylwia - Reda, Krugliński Arkadiusz - Wejherowo, Krugliński Mariusz - Wejherowo, Krugliński Władysław - Wejherowo, Krzewińska Katarzyna - Pączewo, Krzewi-

ski Grzegorz - Pączewo, Krzos Regina - Malbork, Książczyk Iwona - Tczew, Książczyk Krzysztof - Subkowy, Kubajek Izabela - Czarne Dołce, Kubica Adam - Sadlinki, Kubicka Bożena - Sadlinki, Kubicka Danuta - Lasowice Wielkie, Kuchanny Piotr - Malbork, Kuffel Piotr - Kwidzyn, Kulesza Adam - Starogard Gd., Kulikowska Jadwiga - Warszawa, Kulikowski Krzysztof - Warszawa, Kultys Janina - Iława, Kurjata Wiesława - Kwidzyn, Kurkiewicz Wiesława - Kwidzyn, Kurniewicz Magdalena - Starogard Gd., Labuda Anna - Gdańsk, Labuda Bożena - Gowidlino, Labuda Dariusz - Gowidlino, Labudda Henryk - Tczew, Labuda Katarzyna - Gdańsk, Landowska Barbara - Stegna, Landowski Marcin - Kwidzyn, Lange Urszula - Tczew, Lascka Jolanta - Tczew, Laszka Kazimierz - Tczew, Legutko Arkadiusz - Nowy Staw, Lenga Bronisław - Mikołajki, Lenga Henryka - Mirowiec, Lenga Marek - Mikołajki, Leoniuk Janina - Kąty Rybackie, Leszczyński Krystian - Tczew, Lewandowska Justyna - Bobowo, Lewandowska Zofia - Gniewino, Lewna Andrzej - Malbork, Liegmann Marcin - Kwidzyn, Likarz Irena - Nowa Cerkiew, Likarz Roman - Nowa Cerkiew, Lilla Teresa - Tczew, Lin Jerzy - Tczew, Link Jerzy - Tczew, Lisakowski Antoni - Jastarnia, Listewnik Ewa - Kwidzyn, Listewnik Ewa - Sadlinki, Listewnik Ewa - Wiślin, Liszewski Zbigniew - Malbork, Litwińska Mariola - Tczew, Liwowska Wioletta - Bobowo, Liwosz Stanisław - Malbork, Liwosz Władysław - Malbork, Lizakowska Hanna - Starogard Gd., Lorbicka Władysława - Kościerzyna, Lutkiewicz Kazimierz - Ostróda, Łaptuta Jagna - Jazowo, Łuniewska-Pawlak Halina - Nowy Staw, Łuski Stawomir - Ostróda, Łużyński Olgierd - Starogard Gd., Maciejewski Józef - Gniew, Madejska Bogusława - Stegna, Magdalena Rychlicka - Starogard Gd., Majewska Anna - Tczew, Majewska Stefania - Ryjewo, Majewski Leonard - Ryjewo, Makowski Kazimierz - Lublewo, Makowski Zbigniew - Meino, Malczewski Ryszard - Malbork, Malej Danuta - Starocin, Malinowska Alina - Nowy Barokoczyn, Manikowska Jadwiga - Tczew, Mankiewicz Krystyna - Susz, Marczak Józef - Elbląg, Marszałek Stanisław - Starogard Gd., Martynowicz Lidia - Kwidzyn, Martynowicz Marian - Kwidzyn, Massak Joachim - Grudziądz, Maślank Ewa - Tczew, Maślank Bogdan - Tczew, Maślanki Artur - Stare Pole, Matuszewska Danuta - Elbląg, Matyła Mirosław - Tczew, Matyła Monika - Tczew, Mazurkiewicz Wiktor - Elbląg, Mądra Hanna - Elbląg, Mądry Grzegorz - Elbląg, Mądzalewska Mariola - Susz, Megger Anna - Starogard Gd., Meler Anna - Kwidzyn, Metzka Krzysztof - Starogard Gd., Michalska Maria - Grudziądz, Michalski Daniel - Grudziądz, Mi-

chalszyn Michał - Kwidzyn, Michalowska Maja - Malbork, Mikołajczyk Agnieszka - Małowskie Pastwisko, Mikołajczyk Agnieszka - Ryjewo, Milecka Narczyza - Wejherowo, Milecki Witold - Wejherowo, Mistelka Teresa - Wielki Bukowiec, Miśkowska Karina - Małzewko, Mleczko Elżbieta - Stegna, Mocarcki Stanisław - Stegna, Mokra Kazimierz - Starogard Gd., Monia Józef - Starogard Gd., Monika Przybytek - Tczew, Morąg Andrzej - Dragacz, Morąg Irmgarda - Dragacz, Morąg Magdalena - Dragacz, Muła Halina - Malbork, Muła Grzegorz - Malbork, Muła Konrad - Malbork, Nagórski Grzegorz - Koskowsko, Nakielski Jarosław - Tczew, Narloch Felicia - Osówek, Narloch Krzysztof - Bobowo, Naruniec Teresa - Ostóda, Naruniec Waldemar - Ostróda, Neumann Krystyna - Osiek, Nickel Beata - Siemiąny, Niemczyk Zenon - Tczew, Niklas Marek - Stegna, Marek Niklas - Dragacz, Nizwanowski Piotr - Grudziądz, Nowackiewicz Stefan - Tczew, Nowackiewicz Stefania - Tczew, Nowak Agnieszka - Rumia, Nowak Irena - Rumia, Nowak Jerzy - Rumia, Nowakowski Janusz - Prabuty, Nowocinna Iwona - Ostróda, Nyka Anna - Żnin, Nyka Bolesław - Żnin, Obiedzińska Wiesława - Malbork, Okońska Ewa - Kwidzyn, Olikiewicz Przemysław - Stare Pole, Olszewski Janusz - Bobowo, Olszewski Wojciech - Starogard Gd., Opaczka Krystyna - Kwidzyn, Opalińska Wiesława - Kisielice, Orlikowski Stefan - Skarszewy, Orlikowska Irena - Tczew, Orlikowski Stefan - Kamierowo, Ostrowska Ewelina - Nowy Dwór Gd., Ostrowski Stefan - Malbork, Otlewski Marcin - Kwidzyn, Otowska Aleksandra - Kwidzyn, Otowski Jacek - Kwidzyn, Pacholska Gracjana - Starogard Gd., Pacholska Krystyna - Starogard Gd., Pacholski Marek - Starogard Gd., Pacholska Sabina - Starogard Gd., Paderewska Regina - Tczew, Paprot Jolanta - Malbork, Paprot Maria - Malbork, Pasternak Kazimiera - Tczew, Pawłowska Anna - Starogard Gd., Pawulska Celina - Malbork, Pawulska Salomea - Malbork, Pawulski Andrzej - Malbork, Pawulski Jacek - Malbork, Pączek Alicja - Bobowo, Pelowski Zbigniew - Malbork, Peplińska Ewa - Starogard Gd., Pepliński Ryszard - Starogard Gd., Pepliński Darek - Puck, Pepliński Dariusz - Puck, Peplowska-Tyńien Danuta - Sztum, Pesta Stawomir - Lichnowy, Pewniak Barbara - Malbork, Pejko Zbigniew - Stare Pole, Pielak Anita - Gardeja, Pikor Waclawa - Królewio, Ploch Danuta - Sierakowska Huta, Piontke Piotr - Karwieńskie Błota, Piotrowska Krystyna - Kwidzyn, Piotrowski Robert - Kwidzyn, Piotrowski Roman - Kwidzyn, Piór Maria - Gniew, Plichta Estera Anna - Godziszewo, Plichta Joanna - Godziszewo, Plichta Regina - Godziszewo, Podęski Henryk - Lignowy, Pofelska Renata - Szprudowo, Pofelska Renata - Gniew, Ponczek Teresa - Kwidzyn, Poniewierski Stanisław - Gardeja, Posochołowicz Adam - Malbork, Potowska Marzena - Sztum, Poznański Andrzej - Czatkowo, Pracka Teresa - Iwiczno, Prędotka Jacek - Malbork, Prędotka Leokadia - Malbork, Prusiecki Konrad - Elbląg, Przanowska Helena - Morszczyn, Przybytek Monika - Tczew, Przynowa Hanna - Rakowiec, Przynowa Anna - Rakowiec, Przynowa Oliwia - Rakowiec, Przynowa Marcin - Tczew, Przym Kryszyna - Malbork, Puczyłowska-Malinowska Alina - Nowy Barokoczyn, Pyrka Anna - Kwidzyn,

cd. ze str. 3

Aresztowany Rosjanin o imieniu Igor już wcześniej był skazany przez polski sąd za przestępstwa przeciwko mieniu. Po odbyciu kary został z Polski wydany, ale niebawem powrócił pod przybranym nazwiskiem i z podrobionymi dokumentami, otworzył własną firmę - agencję towarzystką, i jak się okazało, zabrał się też za interes lewymi pieniędzmi.

Według policjantów, obecność Igora w grupie kolporterów nie jest wystarczającym dowodem na coraz częściej pojawiające się podejrzenia, że polskim rynkiem fałszywych pieniędzy kierują przybysze z za Buga. Faktem natomiast jest, że w Polsce produkuje się duże ilości fałszywych rubli, które trafiają do Rosji. W tym samym kierunku płyną też polskie fałszywe złotówki i dolary.

O ile jeszcze cztery lata temu zarzuty fałszowania i kolportowania fałszywych pieniędzy postawiono odpowiednio - 16 i 283 osobom, o tyle w roku ubiegłym przestępstw tej „branży” liczono już w tysiącach. W milionach natomiast trzeba było liczyć łączną wartość ujawnionych fałszyfikatów (odpowiada to budżetom sporych

# FALSY W OBIEGU

gmin!). Łatwo zatem wyobrazić sobie, że przestępczość tego rodzaju stworzyć może również zagrożenia natury skarbowej.

Na razie jednak - dzięki dużej skuteczności policji i czujności bankowców - Kierownictwo Departamentu Emisyjno-Skarbowego NBP uważa, że skala zjawiska nie jest jeszcze duża. W obrocie gotówkowym stosunek, jak mówi się w bankowym slangu, fałszywych znaków pieniężnych do prawdziwych wynosi zaledwie ułamek promila.

Specjaliści są zgodni - polskie banknoty są dobrze chronione, wyższe nominały (50-, 100-, 200-złotowe) mają kilkanaście trudnych do podrobienia elementów zabezpieczających. - Łatwiej fałszować dolary, nie mówiąc już o rublach - uważa je-

den z policjantów, który uczestniczył w specjalistycznym szkoleniu na Węgrzech, gdzie międzynarodowi eksperci wystawili

paski zabezpieczające. Jednego jeszcze fałszerze nie potrafią - w ich banknotach brak tzw. efektu kątownego (w prawym



**Prawdziwy banknot: 1. Znak wodny będący powtórzeniem postaci uwidocznionej na portrecie, 2. Nitka zabezpieczająca wtopiona w papier, 3. Mikrodruk z napisem Rzeczpospolita Polska, 4. Efekt kątowy (wyjaśnienie w artykule), 5. Wypukłe nadruki, 6. Na banknotach 100-złotowych złota folia metaliczna, Na banknotach 200-złotowych hologram z napisem NBP 000**

polskim banknotom bardzo pochlebną opinię.

Ale fałszerze też podnoszą swoje kwalifikacje. Wyprodukowane nielegalnie banknoty na oko mają wszystko, co trzeba: znaki wodne, mikrodruki, odpowiednie barwy, nawet wtopione

dolnym rogu w zależności od kąta, pod jakim patrzymy na banknot, ukazuje się nominal albo korona królewska). Policjanci są jednak przekonani, że to tylko kwestia czasu i efekt kątowy pojawi się także na fałszach.

Coraz częściej producentami podrobionych pieniędzy okazują się osoby wysoko wykształcone. Produkcją banknotów 20-złotowych w Pruszczu Gdańskim zajmowali się m.in. dwaj artyści plastycy. Pięćdziesiątka w Wólcie Podleskiej była grupą przestępczą, na której czele stał 39-latek z wykształceniem wyższym pedagogicznym. Z grupą współpracował pracownik naukowy politechniki, metalurg z cenzusem doktora. Właścicielem drukarni na Pomorzu Zachodnim, gdzie wykryto produkcję fałszywych dolarów (zarekwirowano banknoty o nominalach wynoszących 400 tys. dolarów), był fizyk z wykształcenia, były pracownik naukowy Akademii Medycznej.

Ten proceder wymaga fachowców - mówi Jarosław Berger. Specyfika rynku fałszywych pieniędzy nie ułatwia policji pracy. O ile grupy przestępcze zajmujące się typowymi sprawami: kradzieże samochodów, przemyt i podziemne rozlewnie alkoholu, narkotyki, broń są przez organy ścigania dość dobrze rozpoznane, to fałszerze wciąż zaskakują. Pojawiają się całkiem nowi ludzie, dotychczas nie karani i spoza środowiska przestępczego. Drukarnie wędrują po kraju, kiedy zaczyna robić się gorąco, sprzęt pakuje się do auta i policja gubi ślad.

Interes jest opłacalny, co do tego nikt nie ma wątpliwości. Producent za 10 do 20 proc. wartości nominala sprzedaje towar kolporterowi. Ten tworzy siatkę własnych dealerów - w tym ogniwi stawka również wynosi 10-15 proc. Po przejściu przez cały łańcuch pośredników banknot kosztuje już tylko połowę swojej wartości. Przestępcy zarabiają, tracąc oszukani znajdujący się zawsze na końcu łańcucha.

Klient, któremu w sklepie wypłacono resztę fałszywymi banknotami, przeważnie stoi na straconej pozycji. Sklep reklamacji nie uznaje, a udowodnienie, że to sklepowa kasa wypławiła fałszywki, jest prawie niemożliwe. Może także zdarzyć się sytuacja, że w okienku bankowym wypłacą nam podrobione pieniądze, chociaż rzecznik prasowy Pekao S.A. twierdzi, że dla banku ilość fałszywych pieniędzy w ogólnym obrocie nie stanowi zagrożenia. Kasjerki są cały czas odpowiednio szkolone, bezbłędnie wychwytyują wszystkie budzące podejrzenia pieniądze. Sytuacja, w której klient otrzymuje w bankowym okienku fałszywy banknot też nie wchodzi w grę, wszystkie pieniądze muszą przejść przez skarbiec, gdzie są dokładnie sprawdzane.

Ale płynące z wielu stron zapewnienia, że właściwie sytuacja jest bezpieczna, a fałszywki stanowią zaledwie drobny ułamek procenta rynku gotówkowego, nie powinny usnąć naszej czujności.

Wpadka fałszerzy w Pruszczu Gdańskim dowodzi zaś, że producenci przedstawiają się na mniejsze nominały. Banknoty o wartości 10 i 20 zł łatwiej podrobić. - enst ekswoisn... P.P.



## Szanowni Państwo!

Z nieukrywaną dumą informujemy, że Wyższa Szkoła Zarządzania w Gdyni uzyskała najwyższą, pozytywną, ocenę jakości kształcenia

wydaną przez Komisję Akredytacyjną Wyższego Szkolnictwa Zawodowego Ministerstwa Edukacji Narodowej na podstawie raportu Zespołu Ekspertów.

Pragniemy równocześnie dodać, iż jest to pierwsza ocena pozytywna (bez uwag i zastrzeżeń) wydana dotąd jakiegokolwiek wyższej szkole zawodowej w Polsce.

W imieniu całej społeczności Wyższej Szkoły Zarządzania obiecujemy dołożyć wszelkich starań, aby uczelnia nasza zawsze zasługiwała na jak najwyższe oceny gremiów akredytujących!

Złącząc wyrazi szacunku

Marcin Jarosław Geryk  
Założyciel i Kanclerz

prof. dr hab. Andrzej Balicki  
Rektor

POLITECHNIKA GDAŃSKA



WYDZIAŁ ZARZĄDZANIA I EKONOMII

## Studia dzienne dwustopniowe

inżynierskie  
magisterskie uzupełniające

tel. (058) 347 11 52, 347 14 37

## Studia wieczorowe i zaoczne

zaoczne inżynierskie  
zaoczne magisterskie (II stopnia)  
wieczorowe magisterskie (II stopnia)

tel. (058) 347 15 71, 347 19 22

Jeśli masz motywację do osiągnięcia sukcesu w życiu zawodowym, studiuj u nas.

Wydział Zarządzania i Ekonomii - Politechnika Gdańska  
ul. Narutowicza 11/12, 80-952 Gdańsk  
www.zie.pg.gda.pl

## ZIELONY DACH

### APARATURA KONTROLNO-POMIAROWA AUTOMATYKA PRZEMYSŁOWA



manometry, termometry  
- K.F.M. Włocławek  
zawory regulacyjne,

przełączniki, styczniki

**POLNA** Przemysł

**relpol** S.A.

siłowniki PKA, ZAP  
rejestratory  
- KFAP, LUMEL  
przetworniki  
- KFAP, Falenica

lampki, przyciski  
- PROMET Sosnowiec  
przełączniki  
- PROMET Sosnowiec  
wodomierze, ciepłomierze  
- METRON, POWOGAZ

**ZADZWOŃ, PRZYJEDŹ, ZOBACZ, KUP**

SOPOT, ul. 3 Maja 6A, tel./fax (058) 551-54-32, tel. (058) 550-38-41

**W** naszym klimacie domowe urządzenia klimatyzacyjne uchodzą za mało przydatne. Są jednak lata, kiedy słońce przygrzewa jak na Saharze i wówczas aż tęskno do mieszkania dobrze izolowanego od palących promieni. Wówczas zaczynamy myśleć o... dachu.

Zregulujemy go za dobry kiedy nie przecieka. Budując szczelny dom wstawiamy szczelne okna, ocieplamy ściany, a izolacja dachu - jeśli do niej w ogóle dochodzi - pozostaje na szarym końcu.

Tymczasem podczas upałów najważniejsza staje się ochrona przed lejącym się z nieba żarem, kiedy to temperatura powierzchni dachu dochodzi do 80°C. Zaś zimą przez źle izolowany dach ucieka ciepło powietrze, równie szybko jak przez nieszczelne okna i ściany.

Jeśli konstrukcja budynku jest słaba, najskuteczniejszą osłoną dachu będą płyty ze styropianu pokryte papą bitumiczną. Spieniony styropian składa się bowiem głównie z... powietrza (98%), a więc jest najlepszym materiałem izolacyjnym. Można nim też łatwo ocieplić już stoją-

ce budynki, gdyż kładziemy go od zewnętrznej strony ścian czy dachu. Układanie od wewnątrz jest wręcz niewskazane: zimą skrapla się na nim woda, może zawilgoć budynek. Wówczas wyhodujemy sobie pleśń, a nawet grzyba domowego.

Dobrym izololatorem dachu jest również żwir, ale ponieważ jest

jemniejsza, bo wypełniona spalinami i innymi zanieczyszczeniami. Rośliność doletnia powietrze, podnosi jego wilgotność, a temperaturę na powierzchni dachu może obniżyć nawet o 25°C, zaś hałas zmniejszyć o 50 decybeli. Zimą ograniczymy „przewietrzanie” domu dzięki ogrodowi na dachu o 50%. No i rośliność -



Atrakcyjność ogródka na dachu można przedłużyć na cały rok ustawiając na nim również przeszkloną ogrzewaną altanę, która może też spełniać rolę oranżerii

dosyć ciężki - można go stosować tylko w budynkach o mocnej konstrukcji.

Natomiast jeśli strop przeniesie obciążenie od 90 do 450 kg/m<sup>2</sup>, wówczas możemy założyć na dachu ogród.

Najmniej znanym sposobem izolowania dachu przed słońcem i mrozem jest murawa.

Turysta podróżujący po Norwegii ma okazję podziwiać górskie domki pokryte murawą, mchem. To wspaniały, kulturalny sposób wtopienia budynku w krajobraz, zachowania piękna naturalnego środowiska. Europejczycy coraz częściej starają się ograniczać brutalną ingerencję człowieka w przyrodę.

Oczywiście ogrodem możemy pokryć wyłącznie dach płaski, a obecnie budujemy domy niemal wyłącznie z dachami spadzistymi. Bo ładniejsze, a i śnieg na nich nie zalega. Jednak - jak obliczono - na świecie ponad 50% budynków ma płaskie dachy. Wśród domów jednorodzinnych wciąż jeszcze większość zbudowanych po wojnie to „pudełka”, które aż się proszą, aby je jakoś przyozdobić. Zwłaszcza gdy działka jest mała i nie pozwala wyżyć się ogrodnikowi amatorowi.

A także wtedy, gdy atmosfera panująca wokół nie jest najprzy-

wbrew pozorom - nie niszczy pokrycia dachu, ale je konserwuje, gdyż nie dopuszcza ani do nadmiernego nagrzewania, ani zbyt dużego „przewietrzania”.

Podłożem pod taki ogród może być blacha pokryta grubą folią budowlaną lub innym szczelnym materiałem nie wpuszczającym wilgoci do wnętrza budynku. Firmy zakładające ogrody na dachach mają swoje tajemnice, którymi nie chcą się dzielić. I nic dziwnego: za metr kwadratowy ogrodu biorą 200-400 zł.

Z badań Instytutu Planowania Zieleni i Architektury Ogrodów w Hanowerze wynika, że najlepiej rośnie na dachu mech-rozchodnik, który w dodatku jest leciutki i nie wymaga podlewania. Wystarczy mu naturalne opady. Pięknie wyglądają różnokolorowe mchy - ziola, a także byliny oraz krzewy nie przekraczające 1,5-2 m wysokości.

Ogrody - dachy zaczęto zakładać w Niemczech ponad 10 lat temu. Ich właściciele wychwalają je pod niebiosa twierdząc, że nie mają złych stron, jedynie zalety, które wymieniliśmy. I jeszcze jedną: siedzisz sobie na leżaku lub foteliku, niczym na dużym tarasie i podziwiasz widoki, o jakich z parterowego ogródka nawet nie mógłbyś marzyć... J.S.

### PRODUCENT OKIEN I DRZWI PCV

ROLETY ZEWNĘTRZNE  
PCV I ALU

**MALUKS**

Najniższe ceny w Teżewie

**Zadzwoń**  
a przyjedziemy Ci doradzić  
tel. 532-42-53 po godz. 15.30 tel. 0601-40-33-17

### DOM HANDLOWY VALDI

GLAZURA, TERAKOTA  
PŁYTKI ELEWACYJNE - KORZILIUS

800 wzorów w ciągłej sprzedaży  
300 wzorów dekoracji

Kleje, fugi firmy **Sopro**

Zapraszamy codziennie 9.00-19.00, w soboty 9.00-15.00  
81-861 Sopot, al. Niepodległości 962  
tel. 550-61-74, 550-62-90, fax 550 59 45

### PRODUCENT OFERUJE

- Siatki ogrodzeniowe, leśne i inne
- Gwoździe
- Śruby
- Ogrodzenia
- Konstrukcje metalowe
- Garaże
- Rury, pręty kształtowniki
- Blachy i pokrycia dachowe
- Wyroby hutnicze
- Art. budowlane, rolnicze i ogrodnicze

**tex-1**

**TWÓJ STALOWY PARTNER**  
czynne od 7.00 do 23.00  
Kamionka k/Kwidzyna  
tel. (055) 279-70-85 do 7  
261-99-36 do 7

**Dla odbiorców hurtowych RABATY**

www.tex-1.com.pl e-mail: tex-1@com.pl

## WIOSENNA PROMOCJA

**MAKRO-BUD**

PRUSZCZ GDAŃSKI, ul. Obr. Westerplatte 1A, tel./fax (058) 773 35 51, 773 35 52  
 ŻUKOWO, ul. Głowiackiego 11, tel. 532 19 90  
 ŻUKOWO, ul. Kościarska 9, tel. (058) 681 82 56  
 BUD-MOR - NASZ PARTNER HANDLOWY  
 WLADYSŁAWOWO, ul. Parkowa 4, tel. 674 21 17

**BORGA**

BLACHODACHÓWKI:

- ◆ POLIESTER 0,4 mm..... 19,48 zł/m
- ◆ POLIESTER 0,5 mm..... 21,67 zł/m
- ◆ POLIESTER mat ..... 17,92 zł/m
- ◆ PLASTISOL ..... 24,40 zł/m

- ◆ DACHÓWKA CERAMICZNA ..... od 25,00 zł/m
- ◆ DACHÓWKA CEMENTOWA ..... od 24,00 zł/m
- ◆ BITUMNICZNA PŁYTA FALISTA ..... od 15,50 zł/m
- ◆ RYNNY PCV 125 ..... od 7,63 zł/m.b.

ZAPEWNIAMY TRANSPORT Z ROZŁADUNKIEM, BLACHY DOCINAMY NA WYMIAR. BEZPŁATNE DORADZTWO TECHNICZNE.

## Twój Dom 2001

Zakończyły się XIX Targi Budownictwa Twój Dom 2001, organizowane przez Biuro Promocji i Wystaw Astra z Bielska-Białej. Uczestniczyły w nich blisko 300 firm, które zaprezentowały m.in. technologie, materiały budowlane i pokryciowe, stolarkę okienną oraz ofertę kredytów

budowlanych. Dodatkową propozycją była ekspozycja dotycząca aranżacji i wyposażenia wnętrz.

W trakcie imprezy było można zapoznać się z nowymi propozycjami i rozwiązaniami związanymi z architekturą wnętrz, a także zasięgnąć opinii fachowców. [cd. na str. 8](#)

# KOLBIS®

## PRODUCENT POKRYĆ DACHOWYCH

TRANSPORT GRATIS • OBMIAR I KOSZTORYSOWANIE GRATIS  
10 LAT PISEMNEJ GWARANCJI • APROBATY ITB, ATESTY PZH

Elbląg ul. Królewiecka 140a, tel. (055) 234 00 60

Gdańsk Trakt Św. Wojciecha 165, tel. 0605 290 391

Gdynia ul. Lniana 16, tel. (058) 663 81 84

Starogard Gdański ul. Piłsudskiego 3, tel. 0607 038 070

Tczew ul. 30 Stycznia 31, tel. (058) 531 65 72

# WILGOĆ PRECZ! (3)

**W**ilgoć jest jednym z największych zagrożeń dla każdego domu. Stąd też powszechnie znane powinny być sposoby zabezpieczenia się przed działaniem wody. Oczywiście, bodajże najważniejszą sprawą jest ochrona przed zawilgoceniem fundamentów.

W domu niepodpiwniczonym zagrożenie stanowi wilgoć znajdująca się w glebie, a w podpiwniczonym ściany piwnic narażone są na kontakt z wodami gruntowymi. W obu wypadkach powinno się więc ułożyć izolację przeciwwilgociową, a w drugim, być może, będzie potrzebny także drenaż, który skutecznie od-

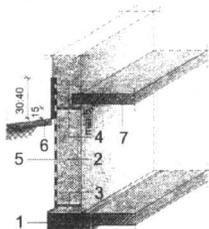

**Przykładowe rozwiązanie izolacji fundamentów w budynku podpiwniczonym na suchym gruncie:** 1 - ława fundamentowa, 2 - fundament, 3 - izolacja pozioma nad ławą fundamentową, 4 - izolacja pozioma powyżej gruntu, 5 - izolacja pionowa zewnętrzna, 6 - opaska z betonu, 7 - strop nad piwnicą

prowadzi wodę z sąsiedztwa budynku.

• Wilgotna ściana jest podatna na rozwój grzybów i pleśni,

ściana powyżej poziomu gruntu.

Skuteczną izolację budynku powinien wybrać fachowiec, jest ona bowiem zależna od kilku

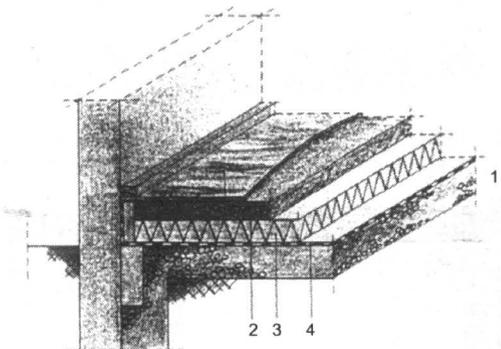

**Przykładowe rozwiązanie izolacji posadzki na gruncie:** 1 - posadzka, 2 - warstwa betonu (grubość 4 cm), 3 - warstwa wełny mineralnej (grubość 5 cm), 4 - izolacja chroniąca wełnę przed wilgocią z gruntu

co wpływa niekorzystnie nie tylko na stan murów, ale i na zdrowie mieszkańców domu. Ściana taka łatwo ulega przemarzaniu, a drobiny lodu mogą rozkruszyć fundament. Podobnie działają wody gruntowe, które napierają na budynek z dużą siłą. Ponadto na skutek tzw. podciągania kapilarnego, wędrują one do góry zarówno w glebie (która jest wilgotna nawet na wysokości metra ponad poziomem lustra wody gruntowej!), jak i w porowatych materiałach budowlanych. Zawilgoceniu może więc ulec także

czynników: stopnia wilgotności gruntu, poziomu wód gruntowych, rodzaju gleby i ewentualnego podpiwniczenia domu.

• W budynkach niepodpiwniczonych wykonuje się izolację pionową i pojedynczą poziomą. Pierwsza powinna zostać położona na powierzchni muru od ławy fundamentowej do wysokości 30-40 cm powyżej poziomu terenu. Osłoni ona nie tylko fundament, ale i ochroni ściany domu przed podciąganiem kapilarnym wody. Izolację poziomą kładzie się na murze fundamentowym, także powyżej powierzchni terenu.

W budynku podpiwniczonym, postawionym na gruncie przepuszczalnym (np. piaski, żwir), konieczne jest natomiast wykonanie dwóch izolacji poziomych. Pierwszą należy położyć bezpośrednio na ławie fundamentowej, a drugą 30-50 cm ponad poziomem gruntu, przy czym powinna się ona znajdować poniżej stropu piwnicy.

W przypadku, gdy dom ma stać na gruncie nieprzepuszczalnym, spoistym (np. ły, gliny) lub gdy ściany piwnicy mają się znaleźć poniżej lustra wody gruntowej, konieczne jest założenie izolacji ciężkiej. Kładzie się ją pod całym budynkiem (pod posadzką piwnicy) i na zewnątrz ścian fundamentowych. Wygląda to tak, jakby budynek został wstawiony do szczelnej wanny.

• Obecnie do izolowania fundamentów raczej nie używa się już papy asfaltowej na podstawie tektury. Ma ona wprawdzie niewysoką cenę, ale jest nietrwała, bowiem jej osnowa ulega z czasem biodegradacji. Nie chroni także przed działającą pod ciśnieniem wodą gruntową, nawet jeśli ułożymy trzy jej warstwy, a nie tylko dwie, jak zaleca wielu fachowców budowlanych. [cd. na str. 8](#)

GNIEW  
ULSTEIN  
FAMA 7

## ULSTEIN FAMA GNIEW Sp. z o.o.

### WCIĄGNIKI ŁAŃCUCHOWE O UDŹWIGU DO 10 TON

- RĘCZNE
- ELEKTRYCZNE

Najwyższa jakość ♦ Najniższe ceny

POSIADAJĄ DOPUSZCZENIE  
URZĘDU UDT

Sprzedaż bezpośrednia i przez sieć dystrybutorów

ZOSTAŃ NASZYM PRZEDSTAWICIELEM

83-140 Gniew, ul. Kopernika 1, (058) 535 22 71 do 76

Dział Marketingu: (058) 535 22 71 (w. 195, 281), fax (058) 535 22 18



## Twój Dom 2001

cd. ze str. 7

Większość firm została ulokowana w pięciu pawilonach na powierzchni 3,5 tys. m kw. Największe stoiska wykupiły firmy: Milewski z Częstochowy, Alum-Plast z Bielska-Białej - po 50 m kw. oraz Metaplast z Bielska-Białej,

Okmar Plastik i ceramika Pilch po 40 m kw.

W pawilonie wynajęcie 1 m kw. powierzchni zabudowanej z mediami i opisem kosztuje 250 zł, bez zabudowy - 220 zł. Tereny na zewnątrz kosztują 80 zł za 1 m kw.

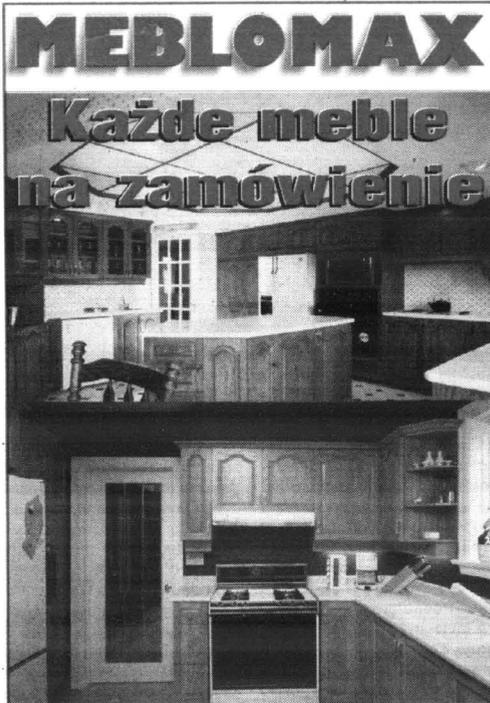

# MEBLOMAX

## Każde meble na zamówienie

14-200 Ława, ul. Ostródzka 54,  
tel./fax (0 89) 648 63 58

# WILGOĆ PRECZ! (3)

cd. ze str. 7

Taka papa łatwo ulega również mechanicznemu uszkodzeniu, np. podczas zasypywania fundamentów lub nawet w późniejszym okresie, podczas osiadania budynku. Każde przerwanie izolacji powoduje, że staje się ona nieskuteczna. Warto więc zastosować nowoczesną, uszlachetnioną papę bitumiczną, która jest bardziej giętka, więc trudniej ją uszkodzić, jest odporna na wyższe temperatury i wolniej się starzeje. Ponadto układa się ją znacznie łatwiej, bo zgrzewając, a nie na lepek, jak papę asfaltową.

Na rynku pojawiły się także papy samoprzylepne, jeszcze wygodniejsze w użyciu.

Podczas układania papy należy jednak zwrócić uwagę na temperaturę otoczenia. Przy temperaturze poniżej zera znacznie trudniej jest prawidłowo wykonać izolację tak, aby na jej powierzchni nie pojawiła się wilgoć. Zawilgocona izolacja przestaje pełnić swoje zadanie.

Zamiast papy można również zastosować folie - płaskie lub tłoczne. Płaskie są wykonane z polichlorku winylu lub polietylenu małej gęstości. Izolację poziomą wykonuje się łącząc poszczególne pasy folii na klej, termicznie lub tylko zakładając brzegi. Pionową - mocując folię do muru lepikiem lub specjalnym klejem. Natomiast folie tłoczone wykonane są z polietylenu dużej gęstości. Ich powierzchnię pokrywają wypukłe stożki lub prostopadłości. Dzięki nim pomiędzy folią a glebą powstaje szczelina wentylacyjna, którą woda może spływać do niższych warstw gleby. Mury budyn-

ku są więc lepiej chronione przed zawilgoceniem. Folię tłoczną można położyć jako samodzielnie, jednowarstwową izolację lub jako zewnętrzną warstwę izolacji wielowarstwową.

Na rynku pojawia się coraz więcej materiałów innego typu, służących ochronie fundamentów. Zanim jednak zdecydujemy się na ich zastosowanie, warto

towania terenu, konieczne jest wykopanie studzienek.

Drenaż powinien zostać zaplanowany i wykonany przez fachowca. Tylko on potrafi dokładnie dobrać przekroje rur drenażowych i ich spadki, określić pojemność jednej lub kilku studzienek, ocenić stopień przepustowości gleby na działce itp. Nie dajmy się więc skusić pozornej łatwości wykonania systemu drenującego, nawet jeśli firma sprzedająca potrzebne materiały oferuje także szybkie przeszkolenie.

Przez strop nad piwnicą tracimy aż 10% ciepła z domu, dlatego ocieplenie stropu oraz ścian piwnicy jest absolutnie niezbędne. Przede wszystkim dopilnujemy, aby miejsce opar-

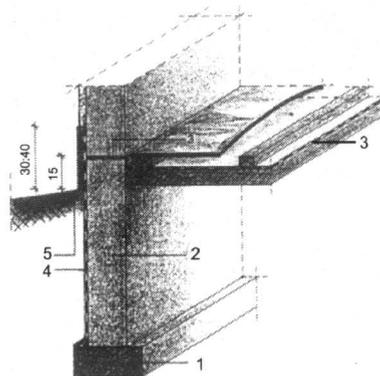

**Przykładowe rozwiązanie izolacji fundamentów w budynku nie podpiwniczonym: 1 - ława fundamentowa, 2 - fundament, 3 - izolacja pozioma, 4 - izolacja pionowa, 5 - opaska z betonu**

cia stropu o ścianę zostało zaizolowane styropianem lub wełną mineralną. Wtedy nie utworzy się mostek termiczny (miejsce przenikania zimna). Ściany piwnicy ociepla się dodatkową ścianką z betonu komórkowego lub styropianem. W zależności od tego, jaka temperatura ma być utrzymana w piwnicy (np. 9 czy 16°C), warstwa styropianu powinna mieć grubość od 3 do 5 cm. Styropian umieszcza się wewnątrz ściany piwnicy, ale w suchym gruncie można ją także docieplić warstwą styropianu ułożoną po stronie zewnętrznej i obsypanej ziemią.

Gdy gleba wokół domu jest nieprzepuszczalna i zachodzi podejrzenie, że w pewnych warunkach wody gruntowe mogą zalać piwnice, należy wykonać drenaż. Jego zadaniem będzie odprowadzenie wody z dala od budynku. Najczęściej drenaż prowadzi do najbliższego rowu czy na brzeg zbrocza. Czasem jednak, gdy nie pozwalają na to warunki ukształ-

cia stropu o ścianę zostało zaizolowane styropianem lub wełną mineralną. Wtedy nie utworzy się mostek termiczny (miejsce przenikania zimna). Ściany piwnicy ociepla się dodatkową ścianką z betonu komórkowego lub styropianem. W zależności od tego, jaka temperatura ma być utrzymana w piwnicy (np. 9 czy 16°C), warstwa styropianu powinna mieć grubość od 3 do 5 cm. Styropian umieszcza się wewnątrz ściany piwnicy, ale w suchym gruncie można ją także docieplić warstwą styropianu ułożoną po stronie zewnętrznej i obsypanej ziemią.

I. Szczepańska



83-032 Pszczółki  
ul. Fabryczna 8  
tel. (058) 683 93 53 do 54  
fax (058) 682 91 78

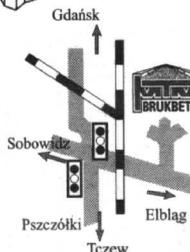
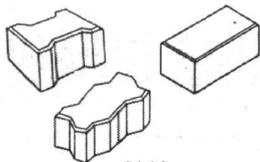

PRZYJMUJEMY  
GRUZ BUDOWLANY

## WIOSENNA PROMOCJA U PRODUCENTA KOSTKA BETONOWA już od 23,90 zł + VAT

- różne kolory i kształty
- świadczymy usługi transportowe i brukarskie

## Targi Meble po nowemu

Międzynarodowe Targi Poznańskie sprzedały w tym roku 37,4 tys. biletów na zakończone minionej soboty w Poznaniu Targi Mebli i Wyposażenia Wnętrz. Oznacza to, że liczba zwiedzających była podobna jak w ubiegłym roku, kiedy targi obejrzało 37,6 tys. osób.

- Liczba biletów sprzedanych w tym roku jest dla nas bardzo zadowalającym rezultatem. W Polsce popyt na meble i wyposażenie wnętrz spada, tymczasem liczba odwiedzających targi utrzymuje się praktycznie na takim samym poziomie, jak rok temu. Oznacza to, że w naszym kraju skłonność do kupowania istnieje, tyle że brakuje pieniędzy - mówi Przemysław Trawa, wiceprezes MTP.

W ciągu najbliższych 3 lat Targi Meble mają zmienić formułę, stając się miejscem prezentacji kompleksowego wyposażenia wnętrz.

ML



## BLACHY DACHOWE I ELEWACYJNE

FIRMY



Dostawcy: KRUPP, RAUTARUUKI

80-283 Gdańsk,  
ul. Potokowa 28,  
tel./fax (058) 342 58 97

cena od 17,99 zł/m<sup>2</sup> netto  
atesty ITB, PZH gwarancja do 15 lat

- blachodachówki
- blachy trapezowe powlekane i ocynkowane
- okna dachowe
- systemy orynnowań
- profesjonalne doradztwo
- przyjeździemy
- wymierzmy
- wycenimy
- dowieziemy

**NIERUCHOMOŚCI**  
**01**

**SPRZEDAM** 1,8 ha z możliwością wykopania stawu i siedliska koło Starogardu, tel. (058) 561 42 17

02/6390XXX

**GOSPODARSTWO** rolne, pow. 14,5 ha, obora, w tym 1 ha lasu i 4 ha łąk, budynek mieszkalny. Będźmierowice k/ Czarska, tel. (058) 588 34 77

02/6460XXX

**SPRZEDAM** 1 ha ziemi nad jeziorem koło lasu, tel. (058) 588 32 09, dzwonić po 19.00

02/6511XXX

**DOM** na osi w pow. 52 m<sup>2</sup> z działką 500 m<sup>2</sup> (seidin, ogrzewanie centralne, okna PCV) sprzedam, tel. (058) 562 02 08

210129XXX

**SPRZEDAM** gosp. rolne 17,5 ha, W tym 5 ha lasu, budynki nowe, Kiermaid gm. Morzeszczyń tel. (058) 536-17-29

02/6485XXX

**SPRZEDAM** gospodarstwo rolne 38,5 ha. Chlewnia na 400 szt., tel. 0602 467 718

02/6358XXX

**LAS** do sprzedania, 9 ha, łąk 2x4,5 ha, Sulęcyno, tel. (058) 684 44 27

02/6542XXX

**SPRZEDAM** obiekt produkcyjny, ogrodzony, przygotowany pod wszelką działalność lub zamieszkanie. Powierzchnia działki 3 900 m<sup>2</sup>, obiektów produkcyjnych 750 m<sup>2</sup>. Atrakcyjna lokalizacja, dogodny dojazd, plac manewrowy, jedno piętro - mieszkanie. Kolincz - Droga Główna 1k/Starogardu, tel. 0602 311 102, 0602 311 252. Atrakcyjna cena.

210135XXX

**REPRYWATYZACJA** - Młyny, Dwory, itp., (056) 46 48 798.

180058XXX

**SPRZEDAM** rozpoczętą budowę; Malbork - Nowa Wieś; tel. (055) 273-40-49

04/02/1504 xxx

**KWADRAT** Nieruchomości, Tczew, ul. Obrońców Westerplatte 24, 8.00 - 16.00, kredyty, projektowanie. Tel. (058) 532-17-97, www.kwadrat.pl

04/34/30.03

**DOM** letniskowy nad jez. Kałbie w Osieku-Wycinkach sprzedam. Tczew, tel. (058) 531-62-37 po 15.00 531-16-79.

020058XXX

**ROZPOCZĘTĄ** budowę Subkowy, działka 702 m<sup>2</sup>. Tel. (058) 531-59-40, 0502-034-475

03/125/000

**SPRZEDAM** mieszkanie 3-pokojowe 53 m<sup>2</sup>, Tczew, os. Suchostrzygi, IX piętro, b. dobry stan nowy, parkiet, glazura, telefon, cena 65000. Tel. 0608-33-15-59.

040435/000

**SPRZEDAM** jezioro w Szczerbicinie k. Tczewa, tel. (058) 536-75-46, po 20.00.

01/09/8.05/000

**SPRZEDAM** gospodarstwo rolne 17 ha wraz z budynkami. Śliwiny, tel. (058) 777-56-51, po 17.00.

01/11/8.05/000

**SPRZEDAM** 50 m<sup>2</sup>, garaż, Czyżkowo. Tel. 0603-880-043.

05/02/11.05/000

**SPRZEDAM** ziemię 9 ha w Wacmierzcu i 3 ha lasu. Tel. (058) 588-19-67 lub 0604-340-585.

01/33/14.05/000

**GOSPODARSTWO** rolne o pow. 13 ha wraz z zabudowaniami - sprzedam. Tel. (055) 271-27-03.

01/15/21.05/000

**SPRZEDAM** pół domu (parter), pawilon handlowy i piekarnię. Kwidzyn, ul. Grunwaldzka 15, tel. 0502-28-97-97.

01/41/21.05/000

**KUP I NIE ZWLEKAJ!** Nowe mieszkanie jedno-i-dwupokojowe w Tczewie przy ul. Kubusia Puchatka - termin zasiedlenia - sierpień 2002 r. Wykorzystaj ulgę budowlaną oraz premię gwarancyjną. Atrakcyjne ceny mieszkań oraz niskie raty kredytu - informacje, zapisy, umowy. Biuro Nieruchomości Danuta Trochowska, Wioletta Fryca, Tczew, ul. Jagiellońska 21. Tel. (058) 533-80-01 od godz. 9.00 do 17.00.

040465/000

**SPRZEDAM** 9 ha ziemi Orkusz - blisko jeziora. Tel. (055) 278-17-23.

05/08/21.05/000

**BIURO** Nieruchomości - Władasz, tel. (058) 532-07-50, 0502-445-605

sprzeda: kawalerkę na Czyżkowie, M-3 na Suchostrzygach, 2 pokoje, I p. ul. Sobieskiego, ładne, pawilon handl.-usługowe, domy na Górkach i przy ul. Gdańskiej, działki bud. na Górkach i w Swarzędzie.

020079/000

**DOMY**  
**02**

**DOM** w centrum Starogardu na każdej działalności. Sprzedam, tel. 0605 409 824

210118XXX

**KUPIĘ** dom w Starogardzie, tel. (058) 563 92 14, 0502 209 768

02/6413XXX

**STAROGARD** Gd. 1/2 domu parterowego z działką 400 m<sup>2</sup> sprzedam. Contrakus, tel. 562 32 89

210108XXX

**STAROGARD** Gd. i okolice domu już od 30 000 zł. Atrakcyjną działką rekreacyjną nad j. Borzechowskim, sprzedam Contrakus, tel. (058) 562 32 89

210108XXX

**DĄBRÓWKA** k/Starogardu - dom wolnostojący, częściowo do wykończenia, prąd, woda, podwójny garaż, basen do wykończenia na działce 1000 m<sup>2</sup> sprzedam, tel. 0049 708 351 394

210109XXX

**SPRZEDAM** lub wynajmę (osobie prywatnej lub firmie) dom piętrowy pięciopokojowy w Starogardzie z telefonem, dwoma tarasami, ogrodem, garażem, dwiema łazienkami, fasadą - siding, zadbane, bliższe informacje tel. (058) 562 53 03

02/6469XXX

**DOM** w budowie w Kokoszkowach sprzedam tel. 0600-118-239

02/6483XXX

**DOM** wolnostojący, budynek gospodarczy, działka 2000 m<sup>2</sup>, Bolesławowo k/Skarszew, tel. (058) 588 24 64

03/6471XXX

**OKOLICE** Starogardu Gd., dom parterowy z działką 990 m<sup>2</sup> (może być na 2 rodziny). Cena 48 000 zł, sprzedam, tel. (058) 562 32 89

210129XXX

**ZAMIENIĘ** pół domu na kawalerkę w Starogardzie, tel. 561 43 03

02/6506XXX

**SPRZEDAM** dom jednorodzinny w Pinczyźnie, tel. (058) 561 25 09

02/6519XXX

**SPRZEDAM** domek 56 m<sup>2</sup>, działka 2 700 m<sup>2</sup>, Starogard Gd., ul. Malinowa 36, po 17.00, tel. 0501 540 669

02/6539XXX

**SPRZEDAM** rozpoczętą budowę, Starogard Gd., tel. (058) 626 37 59

02/6545XXX

**SPRZEDAM** dom na os. Nad Jarem, Starogard Gd., tel. (058) 562 93 75

02/6551XXX

**SPRZEDAM** dom wolnostojący do wykończenia w miejscowości Prabuty, (woj. pomorskie), cena 99 000 zł, tel. (076) 845 07 10, o 605 419 603.

03/03/25.04XXX

**KWIDZYN** - osiedle Bajkowe, sprzedam dom jednorodzinny, pow. użytkowa 122 m<sup>2</sup>, docieplany, podpiwniczony, tel. (055) 645 67 43.

03/03/04.05XXX

**SPRZEDAM** pół bliźniaka około 70 m<sup>2</sup> przy ul. Radosnej 11 po całkowitym remoncie, tel. (055) 279 91 31 po godz. 16.00.

03/01/07.05XXX

**SPRZEDAM** dom w Kwidzynie, tel. 0 601 490 346.

03/04/07.05XXX

**SPRZEDAM** lub zamienię dom letniskowy nad jeziorem, tel. (055) 645 46 56 lub 0 603 306 744.

03/05/14.05XXX

**SPRZEDAM** niedrogo duży dom w Kwidzynie, tel. 0 607 580 042.

03/02/14.05XXX

**SPRZEDAM** domek do remontu k/Prabuty, (055) 278 12 46.

03/05/18.05XXX

**CZERNIN** - Sztum - wolno stojący dom (400 m<sup>2</sup>) - sprzedam tel. (055) 272-50-58

04/05/2604 xxx

**SPRZEDAM** dom w Uśnicach; tel. do 15-tej; (055) 277-29-89; po 15-tej: 0606 263 087

04/11/3004 xxx

**SPRZEDAM** domek 61 m<sup>2</sup> z ogrodem w zabudowie bliźniaczej; Lipinka k. Malborka; tel. (055) 647-76-52

04/32/2105 xxx

**DOM** na wsi sprzedam z garażem, telefonem, działka 1800 m. Tel. (058) 553-28-44, 0606-893-308.

01/33/14.05/000

**DOM** jednorodzinny - sprzedam w Tczewie. Tel. (058) 531-26-77. Dzwonić po 20.00, sobota i niedziela cały dzień.

01/40/14.05/000

**TCZEW**, dom 220 m<sup>2</sup> + pomieszczenie 200 m<sup>2</sup> na działalność, w rozliczeniu może być mieszkanie. Tel. (058) 530-23-69, 0604-353-879.

01/05/15.05/000

**DOM** szeregowy w centrum, 118 m<sup>2</sup> plus garaż 32 m<sup>2</sup>, pralnia i kotłownia 20 m<sup>2</sup>. Tel. (058) 531-00-14.

05/21.05/000

**SPRZEDAM** działkę letniskową 586 m<sup>2</sup>, domek 32 m<sup>2</sup>, drewniany, ogrodzenie, las, 1,5 km do morza. Tel. 0608-077-669, Tczew.

01/11/21.05/000

**PELPLIN** - sprzedam dom 200 m<sup>2</sup>, stary na działce 5250 m<sup>2</sup>. Tel. 0605-545-064.

PO441/000

**SEGMENT** szeregowy, os. Suchostrzygi, os. Szklane domy, domy os. Górki, Gniszewo oraz stany surowe na os. Abisynia, Rokilki. Tel. (058) 533-80-01.

040465/000

**SPRZEDAM** dom w Tczewie. Tel. (058) 531-60-73.

05/02/21.05/000

**SPRZEDAM** dom usługowo-mieszkalny, 3000 m<sup>2</sup>, w centrum Tczewa, wolny od lokatorów. Tel. 0603-620-920, 777-55-12.

04/59/14.05/000

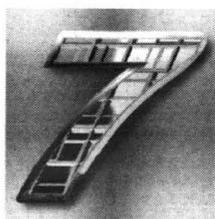
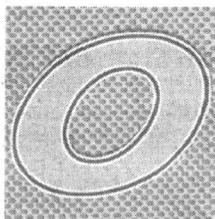
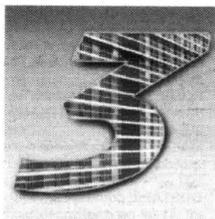
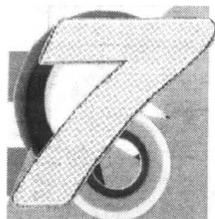
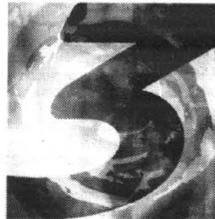

**307 godzin jazd próbnych Nowym Peugeot 307**

**307 godzin, by zobaczyć, sprawdzić i wygrać Peugeot 307!**

Zapraszamy od 26 maja. Szczegóły konkursu w salonie.

**307**



**PEUGEOT**

PEUGEOT. ZAPROJEKTOWANY, BY CIESZYĆ.

**JD - Kulej**

SALON-SERWIS-CZĘŚCI  
usługi blacharsko-lakiernicze

81-571 GDYNIA, ul. Chwaszczyńska 118, tel. (058) 629 72 72, fax (058) 629 72 28

FILIA: 82-400 WEJHEROWO, ul. Gdańska 15, tel. (058) 672 11 11, fax (058) 672 05 06

**GAZETA ELBLĄSKA**

**GAZETA GRUDZIĄDZKA**

**GAZETA KOCIEWSKA**

**GAZETA MALBORSKA**

**GAZETA NADMORSKA**

**GAZETA POWIŚLA**

**GAZETA Tczewska**

**GAZETA zulanowska**

**GŁOS OSTRÓDY**

**KURIER CHOJNICKI**

**KURIER Iławski**

**KURIER KOŚCIERSKI**

**KURIER**

**KURIER WEJHEROWSKI**

**Dziennik Pomorski**

**Dziennik Warmii i Mazur**

**W tych tytułach znajdziesz swoje ogłoszenie drobne**

OGŁOSZENIA DROBNE • OGŁOSZENIA DROBNE • OGŁOSZENIA DROBNE • OGŁOSZENIA DROBNE



**STAROGARD.** Sprzedam mieszkanie, tania, tel. (058) 562 70 53

**SPRZEDAM** mieszkanie 3-pokojowe, tel. (058) 562 62 64

**SPRZEDAM** mieszkanie M-4, I piętro, 50 m<sup>2</sup> w Starogardzie Gd., al. Woj. Pol., tel. 0604 958 481

**SPRZEDAM** mieszkanie własnościowe, 54 m<sup>2</sup> w Starogardzie, I piętro, tel. (058) 775 10 05

**SPRZEDAM** mieszkanie własnościowe M-3, 40,4 m<sup>2</sup> parter, przed remontem, Starogard, Al. Jana Pawła II 15c/13

**MIESZKANIE** 65 m<sup>2</sup> sprzedam lub zamienię na mniejsze, tel. (058) 562 71 93

**MIESZKANIE** 3-pokojowe w Gdyni - Chylny na pow. 53 m<sup>2</sup> i 2-pokojowe na Przemyśle - okazynie sprzedam "Contrakus", tel. (058) 562 32 89

**STAROGARD Gd., mieszkanie** 2-pokojowe, pow. 52 m<sup>2</sup>, os. Juranda ze Spychowa, I piętro, sprzedam, tel. 0501 540 669

**STAROGARD Gd., mieszkanie** 2-pokojowe, pow. 43 m<sup>2</sup>, parter, sprzedam, tel. (058) 562 40 69

**SPRZEDAM** mieszkanie 3 pokojowe I piętro w Starogardzie Gd., tel. (058) 562-80-73

**ZAMIENIĘ** mieszkanie dwupokojowe w bloku os. Kopernika, Starogard Gd., na kawalerkę z dopłatą, tel. (058) 562-59-16

**SPRZEDAM** dwa mieszkania M-3 dwupokojowe na III i IV piętrze, os. Kopernika Starogard Gd., tel. (058) 562-63-56, 562-28-45

**SPRZEDAM** mieszkanie własnościowe 3-pokojowe, pierwsze piętro Osiedle Kopernika 5/m 10 48m<sup>2</sup> Starogard Gd., tel. (058) 562-20-29

**SPRZEDAM** mieszkanie 26m<sup>2</sup>, pokój, kuchnia i łazienka, okno PVC, ul. Wybickiego, Starogard Gd., tel. (058) 775-40-37 po 16.00, 0602-825-90X

**SPRZEDAM** mieszkanie w Owidzu, 55 m<sup>2</sup>, 2-pokojowe, tel. 0606 607 526

**SPRZEDAM** mieszkanie 50 m<sup>2</sup> lub zamienię na mniejsze w Starogardzie z dopłatą, tel. (058) 561 30 15

**STAROGARD Gd.** Sprzedam mieszkanie 70 m<sup>2</sup>, 3 p., duża kuchnia, IV p., tel. (058) 562 90 36

**SPRZEDAM** mieszkanie 49 m<sup>2</sup>, IV p., na os. 60-lecia, Starogard Gd., tel. (058) 561 02 19

**SPRZEDAM** mieszkanie 2 pok. 40 m<sup>2</sup> wysoki parter, centralnie położone na mieszkanie lub różną działalność, Starogard Gd., os. 60-lecia 1, tel. wieczorem (058) 822 82 21

**SPRZEDAM** - wynajmę w śródmieściu Kwidzyna lokal użytkowy 200 m<sup>2</sup>, (055) 279 42 49.

**W CENTRUM** miasta, zdecydowanie sprzedam obiekt wolnostojący 10+10 m<sup>2</sup>, na własnym gruncie, cena do uzgodnienia, tel. (055) 646 19 73, kom. 0 607 034 531.

**KWIDZYN** M-5, tel. (055) 261 30 40 po 17.00.

**SPRZEDAM** kawalerkę, (055) 645 31 23, 0 601 641 977.

**SPRZEDAM** mieszkanie 62,5 m<sup>2</sup>, tel. (055) 279 10 98.

**SPRZEDAM** kawalerkę 28,6 m<sup>2</sup>, tel. (058) 78 23 187.

**KWIDZYN** lokal dwupokojowy 130 m<sup>2</sup>, telefon, ul. Wschodnia 2B - wynajmę, tel. 0 604 292 829.

**BIAŁKI** sprzedam mieszkanie - bezczynszowe, działkę budowlaną, wieczorem: 0 608 325 419.

**SPRZEDAM** mieszkanie M-4, pow. 60 m<sup>2</sup>, II piętro, własnościowe. Sztum, osiedle Parkowe, tel. 0 605 049 536.

**SPRZEDAM** mieszkanie własnościowe 62 m<sup>2</sup>, osiedle Nad Liwą, tel. 0 605 353 709.

**WYDZIERZAWIĘ** tanio pomieszczenia biurowe, magazynowe, Kwidzyn, (055) 279 98 83, 0 605 425 959.

**SPRZEDAM** lub zamienię 3 pokoje, 55 m<sup>2</sup>, C.O., garaż itp.; Lipinka, tel. 0604 492 634

**SPRZEDAM** mieszkanie 4 pokoje; 75,80 m<sup>2</sup>; Malbork, osiedle Poludnie; tel. (055) 272-52-38

**SPRZEDAM** mieszkanie w Malborku 31 m<sup>2</sup>, tel. (055) 277-33-07

**DOMEK** letniskowy w Borzechowie, 20 m od jeziora (prąd, woda, wyposażenie); tel. (055) 272-39-87 po 18-tej

**MALBORK Śródmieście** - lokal użytkowy, 154 m<sup>2</sup>, parter, nowe budownictwo, na gabinety lekarskie, aptekę, biura lub handel; tel. (055) 272-40-53, 272-63-57

**SPRZEDAM** kiosk plastikowy, typ "Ustka", pow. 6 m<sup>2</sup>; tel. (058) 533-81-33 Tczew; (055) 272-56-04

**SPRZEDAM** lub wynajmę mieszkanie 29 m<sup>2</sup> w miejscowości Jurkowiec 2; tel. (055) 277-19-24

**ZAMIENIĘ** mieszkanie w Gniewie - centrum 72 m<sup>2</sup>, centralne ogrzewanie, z telefonem, 3 pokoje, parter, dodatkowo ogródki działkowe 300 m<sup>2</sup>, na mniejsze w Tczewie. Kontakt, tel. wieczorem (058) 535-34-55.

**TCZEW.** M-2 zamienię na M-4 lub M-3, może być z zadłużeniem. Tel. (058) 777-02-30.

**SPRZEDAM** mieszkanie Tczew, 120 m<sup>2</sup>, garaż. Tel. (058) 532-28-52.

**SPRZEDAM** mieszkanie M-4, 3 pokojowe, 48 m<sup>2</sup>, II p., w bloku IV p., 75000 zł. Tel. (058) 532-80-08, Tczew, Suchostrzygi.

**SPRZEDAM** mieszkanie 3-pokojowe w Skórczu. Tel. (058) 535-10-64.

**ZDECYDOWANIĘ** kupię kawalerkę. Tel. 0605-228-816.

**ZAMIENIĘ** mieszkanie własnościowe 33 m<sup>2</sup> na dwupokojowe z dopłatą, tylko na Suchostrzygach. Tel. (058) 532-60-02.

**LOKAL** handlowy na każdą działalność - na Suchostrzygach - sprzedam. Tel. (058) 531-25-11, po 18.00.

**ZAMIENIĘ** mieszkanie M-3 + dopłata na domek, może być do remontu. Tel. (058) 533-72-77 lub 0605-334-602.

**SPRZEDAM** M-3, 52 m<sup>2</sup>, II p. z garażem przy ul. Rokickiej. Tel. 0604-833-430.

**LOKAL** użytkowy 100 m<sup>2</sup>, Tczew, Sambora 15 oddam w najem. Tel. (058) 531-28-34, 0601-08-11-35.

**ZAMIENIĘ** mieszkanie ZGM w bloku Suchostrzygi na większe. Tel. 0601-842-859.

**KUPIĘ** mieszkanie około 45 m<sup>2</sup>, Suchostrzygi. Tel. (058) 531-47-92, od godz. 16.00.

**SPRZEDAM** kawalerkę. Tczew, tel. 0602-475-435.

**SPRZEDAM** mieszkanie 3-pokojowe, 57 m<sup>2</sup>. Tczew, tel. (058) 531-59-79.

**NOWY** lokal 84 m<sup>2</sup>, w Tczewie, parter, w dobrej lokalizacji wynajmę. Tel. (058) 531-57-92.

**ZAMIENIĘ** mieszkanie 2-pokojowe, 58 m<sup>2</sup>, w starym budownictwie, po kapitalnym remoncie na 2 lub większe w nowym, z dopłatą. Tel. (058) 531-75-17.

**M-2**, 1 p., os. Czyżykovo, M-2, parter oraz 7 p. os. Suchostrzygi, M-3, 10 p. M-4, 65 m<sup>2</sup>, parter, M-4, 52 m<sup>2</sup>, 6 p., os. Suchostrzygi. Biuro Nieruchomości Trochowska-Fryca, Tczew, ul. Jagiellońska 21, tel. (058) 533-80-01.

**M-3** Suchostrzygi - sprzedam. Tel. (058) 532-51-65, po 17.00.

**SPRZEDAM** pawilon handlowo-gastro-nomiczny na Manhattan. Tel. (058) 533-87-46.

**WYDZIERZAWIĘ** bar na Suchostrzygach. Tel. (058) 533-89-86.

**ZAMIANA** M-2 na M-3, M-4. Tel. (058) 533-75-03.



**WYNAJMĘ** lokal 76 m<sup>2</sup>, produkcja, usługi, tel. (058) 563 92 32

**POMIESZCZENIA** wynajmę lub przyjmę współnika, tel. (058) 562 97 19

**WOLNA** powierzchnia handlowa Dom Handlowy "BIM" Starogard Gd., Rynek, tel. (058) 562 48 00

**ODDAM** w najem lokal na biuro lub gabinet, centrum Starogard Gd., tel. (058) 561 33 47, 0606 467 268

**ODDAM** prosperujący sklep zabawowy wraz z wyposażeniem w centrum Starogard Gd., tel. 0606 467 268

**WYNAJMĘ** parter domu firmie, panom - panienkom w Starogardzie, tel. (058) 588 52 47

**ODDAM** w najem lokal o powierzchni 35 i 130 m<sup>2</sup> na działalność handlową, tel. (058) 562 21 52

**ODDAM** w najem mieszkanie 50m<sup>2</sup> Starogard Gd., tel. 0604-608-056

**ODDAM** w najem 2 mieszkania jedno 2-pokojowe, drugie 3-pokojowe - urządzone, Starogard Gd., Osiedle Przylesie. tel. 026480XXXX

**ODDAM** w najem pawilon handlowy 80m<sup>2</sup> w Skórczu (była księgarnia), tel. (058) 582-47-41, tel. kom. 0602-177-966

**NA RYNKU** 36 w Starogardzie Gd. 20, 34, 36m<sup>2</sup> razem lub osobno - na usługi lub handel tania, tel. 0602-645-724

**ODDAM** w najem pomieszczenia w pow. 160m<sup>2</sup> pod działalność gosp. w Starogardzie Gd., tel. 0604-451-723

**SPRZEDAM** lub wdzierżawię pawilon handlowy o pow. 43m<sup>2</sup> w centrum Starogardu tel. (058) 775-08-01

**KAWALERKĘ** 33m<sup>2</sup> nowa w pełni umeblowana, wyposażona w AGD i TV (ewentualnie pościel sprzątanie) centrum Starogardu do wynajęcia. Tel. 0607-377-444

**ODDAM** w najem mieszkanie Starogard Gd., tel. 06040-913-185

**TANIO** wynajmę domek nad jeziorem w Osieku, tel. (058) 582 10 91

**WYNAJMĘ** dom jednorodzinny częściowo wykończony o powierzchni 400 m<sup>2</sup> oraz pomieszczenia biurowe o pow. 80 m<sup>2</sup>, telefon, ogrzewanie gazowe, łazienka oraz parking w ogrodzeniu, min. na 3 lata, tel. (058) 561 22 20, 0607 575 813

**LOKALE** biurowo - handlowe tania, Rynek, Starogard Gd., tel. 0601 850 981

**ODDAM** w najem mieszkanie w bloku, 2-pokojowe, 53 m<sup>2</sup>, Starogard Gd., tel. 0605 159 045, (058) 562 95 25 po 16.00

**ODDAM** w najem mieszkanie 52 m<sup>2</sup> w Starogardzie Gd., tel. (058) 588 43 20 od 16.00 do 18.00

**WYNAJMĘ** lokal handlowy przy ul. Browarowej 7 o pow. 40 m<sup>2</sup>, (70 m od Rynku), tel. (058) 562 46 09

**STAROGARD Gd.** Oddam w najem mieszkanie 3-pokojowe, tel. (058) 561 23 74 lub 775 44 49

**ODDAM** w najem mieszkanie na wsi osobom pracującym dw. po 16.00, tel. 5624 44 89

**MIESZKANIE** w Tczewie do wynajęcia, tel. 562 28 82 - wieczorem.

**WYNAJMĘ** mieszkanie 3-pokojowe w Starogardzie, tel. 0604 410 260

**ODDAM** w najem 3 boksy handlowe o pow. 30 m<sup>2</sup>, 400 zł każdy, sklep o pow. 50 m<sup>2</sup>, 600 zł, Skarszewy, tel. (058) 588 25 70

**ODNAJMIĘ** mieszkanie przy ul. Mikielwicza, tel. (055) 845 48 89.

**ODDAM** w najem kawalerkę w Kwidzynie i garaż, (055) 277 46 29, 0 601 195 208.

**NOCLEGI** - przytulnie, niedrogo - "U Błażeja", Malbork, Saperów 4, tel. (055) 272-30-81

**MALBORK**, centrum - do wynajęcia lokal handlowy, I piętro, 50 m<sup>2</sup>; lokal biurowy, II piętro, 60 m<sup>2</sup>; tel. (055) 272-26-61; (055) 272-71-23 po 18-tej

**MALBORK** - odnajmę mieszkanie 3-pokojowe; tel. (055) 272-26-87

**ODNAJMIĘ** mieszkanie 2-pokojowe; tel. (055) 272-34-67

**MALBORK** - pokoje, noclegi, lokale; tel. (055) 272-44-59

**DO WYNAJĘCIA** pokój z kuchnią; Nowy Staw; tel. (055) 272-80-04

**ODDAM** w najem lokal w centrum Tczewa. Tel. (058) 531-31-63.

**ODDAM** w najem domek na mieszkanie bądź biuro w Tczewie na Nowym Mieście. Tel. 0601-642-952.

**POSZUKUJĘ** kawalerki do wynajęcia w Tczewie. Tel. 0608-33-80-30.

**WYNAJMĘ** pomieszczenie 19 m<sup>2</sup>. Tel. (058) 531-10-14.

**DO WYNAJĘCIA** M-4, ul. Rokicka. Nowe budownictwo. Wiadomość: tel. 0503-94-06-73.

**DO WYNAJĘCIA** lokal 100 m<sup>2</sup> od 1.06.2001. Wiadomość: tel. (058) 531-37-76.

**ODNAJMIĘ** M-1. Tel. (058) 530-21-59.

**ODDAM** w najem mieszkanie 2-pokojowe na Suchostrzygach. Tel. 0607-602-758, po 19.00.

**ODNAJMIĘ** osobom pracującym 2 mieszkania dwupokojowe, w nowym budownictwie, płatne za pół roku lub kaucja. Kontakt od 28.05.2001 - Odrowska, ul. Topolowa 13B/3 Tczew.

**POMIESZCZENIA** biurowe, magazynowe, produkcyjne, różne powierzchnie. Tel. (058) 531-28-49, 0604-402-858.

**KWACIARNIA** dobrze prosperująca w centrum Czerna do przejęcia. Tel. (052) 398-95-06 do godz. 18.00.

**ODNAJMIĘ** mieszkanie jednopokojowe, 32 m<sup>2</sup>. Tczew, tel. (058) 531-21-24.

**WYNAJMĘ** mieszkanie 4 pokoje, w bloku. Tel. (058) 530-28-30, po godz. 16.00.

**MIESZKANIA** dwu-, trzy-pokojowe do wynajęcia, 1/2 domu w Lubiszewie oraz lokale handlowe na Os. Bajkowym, duże obiekty w atrakcyjnych punktach miasta na działalność. Biuro Nieruchomości Trochowska - Fryca, Tczew, ul. Jagiellońska 21, tel. (058) 533-80-01.

**ODNAJMIĘ** lokal 50 m<sup>2</sup> w Tczewie, ul. Jasińskiego. Tel. 0502-086-754, 777-15-08.

**POMIESZCZENIA** różne. Tel. (058) 532-17-64, (058) 531-28-49, 0604-402-858.

**MAŁŻENSTWO** z dzieckiem szuka kawalerki do wynajęcia. Tel. 0501-524-203.

**ODSTĄPIĘ** pomieszczenia 40 m<sup>2</sup>, 23 m<sup>2</sup>, 11 m<sup>2</sup> na działalność, biuro, pracownię. Tczew, tel. (058) 777-56-15.

**SZUKAM** mieszkania do wynajęcia. Tel. (058) 532-27-56.

**WYNAJMIĘ** kawalerkę Tczew-Czyżkowo. Tel. (058) 777-53-66.

**DO WYNAJĘCIA** M-3 Suchostrzygi za rok z góry. Tczew, tel. (058) 531-32-38.

**MIESZKANIE**, kuchnia, pokój, łazienka, do wynajęcia od zaraz. Centrum Tczewa, płatne z góry. Tel. 0601-663-929.

**OBIEKT** handlowo-mieszkalny na wakacje lub inną działalność wynajmę w Tczewie na Starówce. Tel. 0609-353-554.

**POWIERZCHNIĄ** handlową w centrum Tczewa do wynajęcia w całości lub na boksy. Tel. 0601-663-929.

**ODDAM** w najem mieszkanie 3-pokojowe w Gniewie. Tel. (058) 535-26-83, po 20.00.



**KORZYSTNIE** działki budowlane sprzedam, Okole k/Starogardu. Od 600 m do 1300 m, tel. (058) 562 43 02

**DZIAŁKA** w Pinczynie, sprzedam, tel. (058) 562 70 53

**SPRZEDAM** działkę 2000 m<sup>2</sup> w Borzechowie, tel. (052) 363 36 33, 0502314 171

**SPRZEDAM** działkę uzbrojoną o pow. 916 m<sup>2</sup> zgoda na budowę - plany, zezwolenia na budowę - wykopy, gaz ziemny i barakowóz, Swarozyn, tel. 0602 826 429

**SPRZEDAM** działkę uzbrojoną 791 m<sup>2</sup> + dokumentacja, cena 20 000 zł, Koszowicko, tel. (058) 561 32 50, 0608 341 970

**SPRZEDAM** atrakcyjną działkę produkcyjną - gospodarczą, uzbrojoną, 0,7 ha, była cegielnia, Nowa Wieś, tel. 0603 866 190

**SPRZEDAM** działkę rekreacyjną k/Asu - Lipinki Królowskie, tel. (058) 588 54 65 po godz. 16.00

**SPRZEDAM** działki w Ocyplu, tel. (058) 582 14 67

**SPRZEDAM** działkę budowlaną 1600 m<sup>2</sup> w Ocyplu. Działka jest ogrodzona i uzbrojona, z garażem na dwa samochody i budynek gospodarczy do zagospodarowania o powierzchni 280 m<sup>2</sup>, tel. (058) 562 66 37, 582 38 20

**SPRZEDAM** działki budowlane 1350 m<sup>2</sup> i 1600 m<sup>2</sup> Rokocin 21 przy ulicy, tel. (058) 563 76 56 lub 563 76 65

**BUDOWLANA** 912 m<sup>2</sup> w Kręgu, uzbrojona, sprzedam tania, tel. 561 36 59

**UROZĄCZ** działkę rekreacyjną o pow. 3 000 m<sup>2</sup> nad j. Borzechowskim sprzedam, tel. 0604 492 256

**SPRZEDAM** działkę budowlaną o powierzchni 753m<sup>2</sup> uzbrojoną z rozpoczętą budową na os. "Piaski" w Dąbrówce, tel. 0604-568-176

**SPRZEDAM** działki budowlane: Malbork, ul. Zamkowa 2, tel. (055) 272-86-97  
**DZIAŁKĘ** budowlaną przy lesie, 1000 m<sup>2</sup>, uzbrojona, woda, gaz, kanalizacja, na działce w Rokikach. Tel. (058) 777-15-12.  
**DZIAŁKA** przemysłowa o powierzchni 2000 m<sup>2</sup>, Tczew-Górk, ul. 30 Stycznia 35. Tel. (058) 532-17-38.

**BUDOWLANA**, 923 m<sup>2</sup>, uzbrojona, pozwolenie na budowę (dom, garaż) rozpoczęta budowa. Tczew, ul. Wiślana. Tel. (058) 531-78-50.

**SPRZEDAM** działkę ogrodniczą o pow. 300 m<sup>2</sup> wraz z murawą altaną. Tel. (058) 531-54-17, Czurykawa kłono.

**DZIAŁKĘ** budowlaną w Tczewie, Rybacka 10 - sprzedam. Tel. (058) 532-28-34, 0601-08-11-35.  
**SPRZEDAM** działkę bud. uzbrojoną 930 m<sup>2</sup>, Tczew, os. Szczęśliwa. Tel. (058) 531-69-16.

**SPRZEDAM** działkę budowlaną, uzbrojoną 389 m<sup>2</sup>, blisko las, jezioro w Turzu, Damaszk. Tel. (058) 532-75-94, po 19.00.

**DZIAŁKĘ** budowlaną 1000 m<sup>2</sup> na osiedlu Staszica - sprzedam. Tel. 0601-667-186.  
**563 m<sup>2</sup>**, centrum Swarozyna, pozwol. na budowę + projekt, 1,1 ha przy drodze A-1 obok stacji Rafinerii Gdańskiej w Gniewie pod budownictwo przemysłowo-handlowe. Nieruchomości Trochowska-Fryca, tel. (058) 533-80-01.  
**SPRZEDAM** działkę nad jeziorem z domkiem letniskowym. Tel. (058) 777-13-87, 0602-449-261.

**SPRZEDAM** działkę budowlaną 950 m<sup>2</sup>, uzbrojoną, 9 tys. Słwiny k. Tczewa, tel. (058) 536-39-07, po 17.00.

**GARAŻE** 06

**GARAŻE** blaszane produkcja, montaż, tel. 0 602 337 317

**GARAŻ** sprzedam na os. 60-lecia nr 65, tel. 0605 071 741  
**ODDAM** w najem. Tel. 0602-397-064.

**SPRZEDAM** garaż murywany z kanałem, prąd, ul. 30 Stycznia, 8000 zł. Tel. (058) 777-54-07, po 20.00.

**ODNAJMĘ** garaż na Paderewskiego 19. Tel. (058) 777-58-11, po 20.00.

**SPRZEDAM** garaż kolo stacji Shell. Tel. (058) 531-43-31, 0609-163-910.

**KUPNO** 07

**ANTYKI**, starocie, dobrze płacę, Starogard i okolice, tel. 0606 213 621

**KUPIE** używane lady, zegary jubilerskie na duży sklep oraz szafę pancerną, kupi. 0607-377-444  
**SKUP** królików, Skórcz, tel. (058) 582 47 22, 0605 436 722  
**STAROCIE**, tel. 775 43 69

**ABSOLUTNIE** - auta Audi lub każde inne auto powypadkowe, zniszczone **KUPIE!**; tel. 0604 228 214

**ANTYKI** - meble, wszelkie starocie kupi firma Martin. Tel. 0603-914-417.

**PRACA** 08

**PRACA**-Włochy, (055) 279 27 46, 0 607 574 805.

**ZATRUDNIMY** przedstawicieli do PTE Kredyt Banku, 10 osób, zapewniamy szkolenie i tytuł. (055) 640-44-11, 0501 836 179  
**CHAŁUPNICZWO** - lekka i solidna praca, do 3500 zł miesięcznie; tel. (055) 273-13-03  
**PRACA** na wakacje; tel. 0501 027 165

**5 OSÓB** do dystrybucji dekoderek Poltsatu; tel. (055) 640-44-11, 0501 836 179  
**ABSOLWENTKA** fizjoterapii z okolic Malborka poszukuje pracy; tel. 0607 318 241  
**WYKŁADNIA** zatrudni; tel. (055) 273-14-56  
**PTE KB** poszukuje agentów do współpracy, kandydatów na agentów (bezpłatne szkolenie), mile widziani kierowcy wraz z grupami akwizycyjnymi; tel. 0607 839 733, (055) 273-26-56, (055) 272-26-95  
**ADRESOWANIE** - produkcja kopert materiał długopisów zabawek itp. Dostawa, odbiór, wyrób. Informacje bezpłatne: zaadresowana koperta zwrotna, trzy znaczki luzem. "BRH" 09-400 Płock, Nowidła 7/10.  
**WSPÓŁPRACA**. Tel. 0607-406-937.

**Wymagana:**  
 - dyspozycyjność,  
 - znajomość obsługi komputera,  
 - doświadczenie zawodowe w handlu.

**Oferujemy atrakcyjne warunki pracy i pracy tel. 532 66 90**

**ZAOPIEKUJĘ** się dziećmi, posiadam wianienki, tel. (058) 561-41-49

**ZATRUDNIĘ** stolarza, Starogard Gd., ul. Lubichowska 166.

**MECHANIK**, kierowca kat. A, B, C, E, świad. Kwalifikacji, uprawnień na dźwigi 16 ton, sztaplarki podejmie pracę - dyspozycyjny, tel. (058) 561 09 97

**CHAŁUPNIKÓW** zatrudni ogólnopolska firma na umowę stałą. Zbyt. Prosimy o znaczki 5 zł. Agora, Żeromskiego 14, 84-150 Hel.  
**PRZYJMĘ** do pracy szewca (renicistę lub emeryta). Tel. (058) 531-69-90, po 18.00.  
**ZATRUDNIĘ** kierowcę, wymagany paszport. Tel. 0606-34-62-65.  
**STOLARZ** szuka pracy. Tel. (058) 533-72-07.

**POTRZEBNE** panie do sprzątnięcia. Tel. (058) 531-62-54 po 20.00, kom. 0602-23-75-78.

**KIEROWCĘ** z samochodem osobowym do rozwożenia pizzy na terenie Gdańska, pizzeria Korola. Tel. (058) 306-60-38, 0602-701-479.  
**FIRMA** zatrudni kierownika budowy. Tel. (058) 531-22-33, 531-09-95.  
**FIRMA** nawiąże współpracę z kierownikami budów, organizatorami robót budowlanych we wszystkich branżach. Tel. (058) 531-09-95, 531-22-33.

**PRZYJMĘ** pracownika do kwiaciarzy z doświadczeniem, tel. 562 52 99

**KURIERÓW** do dystrybucji ulotek - Starogard i okolice, tel. (063) 244 86 86, 0607 203 355

**EKONOMISKA**, 23 I, znajomość sekretariatu, kadr, księgowości, komputer, staż pracy, pilnie poszukuje pracy, tel. (058) 562 45 99 do 16.00

**PRZYSTOJNY**, inteligentny maturzysta 2001 z prawem jazdy A, B szuka pracy na sezon VI - IX, tel. 588 49 18

**CHAŁUPNICZWO**, tel. (058) 561 10 12  
**ZATRUDNIĘ** krawcową w Starogardzie Gd., tel. 562 98 93 po 18.00

**PRACA** na wakacje w domu, wysokie zarobki, zapewniamy materiały, zgłoszenia listowne + znaczki 4zł, adres „CBZ” skr. 11, 82-500 Kwidzyn.

**CHAŁUPNICZWO**-renomowana warszawska firma zatrudni chałupników, umowa - zbyt, materiały, zgłoszenia listowne, koperta + znaczki 2x1 zł na adres: „Clean-Business - Z” ul. Kaprowicza 20G/13 82-500 Kwidzyn.

**PRACA**-Włochy, (055) 279 27 46, 0 607 574 805.

**ZATRUDNIMY** przedstawicieli do PTE Kredyt Banku, 10 osób, zapewniamy szkolenie i tytuł. (055) 640-44-11, 0501 836 179  
**CHAŁUPNICZWO** - lekka i solidna praca, do 3500 zł miesięcznie; tel. (055) 273-13-03  
**PRACA** na wakacje; tel. 0501 027 165

**5 OSÓB** do dystrybucji dekoderek Poltsatu; tel. (055) 640-44-11, 0501 836 179  
**ABSOLWENTKA** fizjoterapii z okolic Malborka poszukuje pracy; tel. 0607 318 241  
**WYKŁADNIA** zatrudni; tel. (055) 273-14-56  
**PTE KB** poszukuje agentów do współpracy, kandydatów na agentów (bezpłatne szkolenie), mile widziani kierowcy wraz z grupami akwizycyjnymi; tel. 0607 839 733, (055) 273-26-56, (055) 272-26-95  
**ADRESOWANIE** - produkcja kopert materiał długopisów zabawek itp. Dostawa, odbiór, wyrób. Informacje bezpłatne: zaadresowana koperta zwrotna, trzy znaczki luzem. "BRH" 09-400 Płock, Nowidła 7/10.  
**WSPÓŁPRACA**. Tel. 0607-406-937.

**Wymagana:**  
 - dyspozycyjność,  
 - znajomość obsługi komputera,  
 - doświadczenie zawodowe w handlu.

**Oferujemy atrakcyjne warunki pracy i pracy tel. 532 66 90**

**ZAOPIEKUJĘ** się dziećmi, posiadam wianienki, tel. (058) 561-41-49

**ZATRUDNIĘ** stolarza, Starogard Gd., ul. Lubichowska 166.

**MECHANIK**, kierowca kat. A, B, C, E, świad. Kwalifikacji, uprawnień na dźwigi 16 ton, sztaplarki podejmie pracę - dyspozycyjny, tel. (058) 561 09 97

**CHAŁUPNIKÓW** zatrudni ogólnopolska firma na umowę stałą. Zbyt. Prosimy o znaczki 5 zł. Agora, Żeromskiego 14, 84-150 Hel.  
**PRZYJMĘ** do pracy szewca (renicistę lub emeryta). Tel. (058) 531-69-90, po 18.00.  
**ZATRUDNIĘ** kierowcę, wymagany paszport. Tel. 0606-34-62-65.  
**STOLARZ** szuka pracy. Tel. (058) 533-72-07.

**POTRZEBNE** panie do sprzątnięcia. Tel. (058) 531-62-54 po 20.00, kom. 0602-23-75-78.

**KIEROWCĘ** z samochodem osobowym do rozwożenia pizzy na terenie Gdańska, pizzeria Korola. Tel. (058) 306-60-38, 0602-701-479.  
**FIRMA** zatrudni kierownika budowy. Tel. (058) 531-22-33, 531-09-95.  
**FIRMA** nawiąże współpracę z kierownikami budów, organizatorami robót budowlanych we wszystkich branżach. Tel. (058) 531-09-95, 531-22-33.

**KIEROWCA** A, B, C, E poszukuje pracy od zaraz. Tel. 0600-686-038.

**CHAŁUPNICZWO**. Tel. 0600-451-756.

**PRACE** w domu na pełen lub pół etatu zdyscyplinowanym zlecici Media Press. Tel. 0606-85-20-65.

**PRZYJMĘ** fachowca do ociepleń budynków. Tel. 0602-570-652.

**STAR 200**, sprzedam z pracą. Tel. 0607-842-250.

**PRACOWALEŚ** - Niemcy, Europa Zachodnia - odzyskujemy podatek. Tel. (071) 385-20-18.

**MOTORYZACYJNE** 09

**AUTO** - SZYBY - sprzedaż, Starogard Gd., Al. Jana Pawła II 1B. Szyby I jakości sekurit po nowej cenie, 10% rabat dla warsztatów. Zapraszamy od 10.00 do 17.00, tel. 775 14 99

**AUTOSKUP** samochodów powypadkowych, uszkodzonych, zniszczonych, częściowo spalonych, platne gotówka; tel. 0604 412 810

**BUS** 9 osób - podejmę współpracę; tel. 0606 808 068 po 18-tej

**MOTORYZACYJNE** usługi 10

**NAPRAWA** stacyjek i zamków samochodowych, dorabianie kluczy wszystkich typów, także z immobiliserem. Awaryjne otwieranie samochodów, Starogard Gd., ul. Hallera 16, tel. (058) 775 53 15, 0602 688 508, 562 41 12

**AUTOGAZ** montaż - serwis, tel. (058) 682 83 35 Trąbki Wielkie  
**SPAWANIE** plastików samochodowych, lampy, zderzaki, itp., sprzedaż części samochodowych - zderzaki, lampy, błotniki, maski, itp. Starogard, ul. Zachodnia 4, tel. (058) 562 77 94, 0604 453 233 9.00 - 17.00  
**NAPEŁNIANIE**, sprawdzanie szczelności w klimatyzacji samochodowej, tel. (058) 561 15 00, 562 32 63

**SAMOCZODY** - Niemcy, Holandia, Belgia - transport, cło, tel. 0601 193 336  
**MECHANIKA** pojazdowa, blacharstwo, konserwacja, przygotowanie do badania technicznego + badanie; Dąbrówka Malborska, tel. (055) 277-19-26 od 8:00 do 18:00

**ABSOLUTNIE** - auta powypadkowe, zniszczone, do remontu - **KUPIE!**; tel. 0604 412 810

**ZACHODNIE** samochody powypadkowe, uszkodzone, zniszczone **KUPIE!**; tel. 0602 157 399

**SPAWANIE** plastiku, Malbork, ul. Armii Krajowej 101; tel. (055) 272-26-59, 0606 279 818

**AUTO-GLAS** Tczew - szyby samochodowe: osobowe, ciężarowe, dostawcze - sprzedaż, montaż. Tczew, ul. Głowackiego 6 (STW), tel. kom. 0601-61-84-73.

**AUTO-GLAS** Malbork - szyby samochodowe: osobowe, ciężarowe, dostawcze - sprzedaż, montaż, serwis opon Debica, autoryzowana stacja. Malbork, ul. Rakowiec 4, tel. (055) 272-82-99.

**AUTO** na gaz, montaż, serwis, raty. Swarozyn, ul. Działkowa 20, tel. (058) 536-91-13, 0603-174-374.

**TRANSPORT** blaszak max 1,5 t - tanio. Tel. (058) 535-16-04, 0606-34-62-65.

**SAMOCZODOWE** instalacje gazowe - montaż, serwis. Tczew, tel. (058) 531-24-30, 0502-150-790.

**SPAWANIE** elementów plastikowych. Spawanie: zderzaków, lamp, chłodnic, plandek, itp. 83-110 Tczew, ul. Kościuski 16/17, tel. (058) 777-56-24, Mobil: 0502-404-343.

**MOTORYZACYJNE** sprzedaż 11

**AUDI** 100, 1,8 gaz, 1987 r., 9800 zł. Tel. (058) 683-56-21.  
**AUDI** 80, 88 r., bezwypadkowy. Tel. 0604-155-809, 563-71-81.

**AUDI** 80 1.6 B, 1990 XII, AA, KT, EW, EL, S, R, H, w całości, tel. (058) 562 45 98  
**AUDI** 1.6, 1991 r., tel. 582 46 76 po godz. 18.00  
**BMW** 518, 1980 r., skoda 120l, zamiana na fiata 126p itp. Tel. (058) 532-45-65.  
**CITROEN** Xara 1.9 D, rok 1998, tel. (058) 562 93 16  
**DAEWOO** Tico, 1997/98, I właściciel, tel. (058) 562 96 31  
**DAEWOO** Tico 1996/97, SDX, najbogatsza wersja, I właściciel, garażowny, serwisowany, kolor metalik fiolowy, stan b. dobry, tel. (058) 561 39 14, 0602 312 873  
**DAEWOO** Lanos 1.6; 1998 rok; 36 tys. km; czerwony; cena 21 tys. zł. ul. 15 zamiana na mniejszy; tel. (055) 277-37-82  
**SPRZEDAM** ETZ 250, tel. (055) 261 28 86.  
**FIAT** ducato maxi, 2.5 TDI, 1996 r., biały, stan bdb., pilnie, 25000 zł. Tel. (058) 536-95-93, 0502-311-003.  
**FIAT** 125p; 1989 rok; tel. (055) 647-92-49  
**SPRZEDAM** fiata, benzyna + gaz; 1990 rok; tel. 0608 371 834  
**FIAT** 126p, stan b. dobry, 1991 rok; tel. (055) 647-82-31 po 15-tej  
**FIAT** uno 1.1; zielony metalik; 53 tys. km; 1994 rok; 5-drzwiowy; stan idealny; CZ; alarm; tel. (055) 647-92-29, 0600 277 132  
**FIAT** 126, 85 r., silnik 92 r., AA, stan db. Tel. 0608-780-252.  
**FIAT** 126p. Tel. (058) 531-18-16.  
**CINQUECENTO** 700 cm<sup>3</sup>, 1996, czerwony, 9900 zł. Tel. 0602-78-72-54.  
**FSO** 1990 rok - tanio. Tel. 0503-84-30-17.  
**FIAT** 126p, 81 r., nowa deska, szyberdach, alternator, siedzenia lotnicze, palony na kluczyk, RM, stan db., 800 zł. Rajkowy, Subkowy, ul. Ogrodowa 20.  
**126 EL**, 96 r. Tel. (058) 531-69-48, po 18.00 lub 0605-632-827.  
**FIAT** 126p, 89/90 r., pierwszy właściciel, nowy lakier, stan bdb. Tel. (058) 536-92-32, 0502-210-307.

**SPRZEDAM** działkę budowlaną 1000 m<sup>2</sup> na osiedlu Staszica - sprzedam. Tel. 0601-667-186.  
**563 m<sup>2</sup>**, centrum Swarozyna, pozwol. na budowę + projekt, 1,1 ha przy drodze A-1 obok stacji Rafinerii Gdańskiej w Gniewie pod budownictwo przemysłowo-handlowe. Nieruchomości Trochowska-Fryca, tel. (058) 533-80-01.  
**SPRZEDAM** działkę nad jeziorem z domkiem letniskowym. Tel. (058) 777-13-87, 0602-449-261.

**SPRZEDAM** działkę budowlaną 950 m<sup>2</sup>, uzbrojoną, 9 tys. Słwiny k. Tczewa, tel. (058) 536-39-07, po 17.00.

**GARAŻE** 06

**GARAŻE** blaszane produkcja, montaż, tel. 0 602 337 317

**GARAŻ** sprzedam na os. 60-lecia nr 65, tel. 0605 071 741  
**ODDAM** w najem. Tel. 0602-397-064.

**SPRZEDAM** garaż murywany z kanałem, prąd, ul. 30 Stycznia, 8000 zł. Tel. (058) 777-54-07, po 20.00.

**ODNAJMĘ** garaż na Paderewskiego 19. Tel. (058) 777-58-11, po 20.00.

**SPRZEDAM** garaż kolo stacji Shell. Tel. (058) 531-43-31, 0609-163-910.

**CHAŁUPNIKÓW** zatrudni ogólnopolska firma na umowę stałą. Zbyt. Prosimy o znaczki 5 zł. Agora, Żeromskiego 14, 84-150 Hel.  
**PRZYJMĘ** do pracy szewca (renicistę lub emeryta). Tel. (058) 531-69-90, po 18.00.  
**ZATRUDNIĘ** kierowcę, wymagany paszport. Tel. 0606-34-62-65.  
**STOLARZ** szuka pracy. Tel. (058) 533-72-07.

**POTRZEBNE** panie do sprzątnięcia. Tel. (058) 531-62-54 po 20.00, kom. 0602-23-75-78.

**KIEROWCĘ** z samochodem osobowym do rozwożenia pizzy na terenie Gdańska, pizzeria Korola. Tel. (058) 306-60-38, 0602-701-479.  
**FIRMA** zatrudni kierownika budowy. Tel. (058) 531-22-33, 531-09-95.  
**FIRMA** nawiąże współpracę z kierownikami budów, organizatorami robót budowlanych we wszystkich branżach. Tel. (058) 531-09-95, 531-22-33.

**AUTO** - SZYBY - sprzedaż, Starogard Gd., Al. Jana Pawła II 1B. Szyby I jakości sekurit po nowej cenie, 10% rabat dla warsztatów. Zapraszamy od 10.00 do 17.00, tel. 775 14 99

**AUTOSKUP** samochodów powypadkowych, uszkodzonych, zniszczonych, częściowo spalonych, platne gotówka; tel. 0604 412 810

**BUS** 9 osób - podejmę współpracę; tel. 0606 808 068 po 18-tej

**MOTORYZACYJNE** usługi 10

**NAPRAWA** stacyjek i zamków samochodowych, dorabianie kluczy wszystkich typów, także z immobiliserem. Awaryjne otwieranie samochodów, Starogard Gd., ul. Hallera 16, tel. (058) 775 53 15, 0602 688 508, 562 41 12

**Submet**  
 SPÓŁKA Z O.O.  
 Rok założenia przedsiębiorstwa 1988

**POSZUKUJEMY PRACOWNIKÓW**

**Z ZAREJESTROWANĄ DZIAŁALNOŚCIĄ GOSPODARCZĄ DO STAŁEJ WSPÓŁPRACY W ZAWODACH: SPAWACZ, ŚLUSARZ, STOLARZ, ELEKTRYK**

Zgłoszenia do sekretariatu firmy:  
**TCZEW, ul. Jagiellońska 55**  
**tel. (058) 531 20 31**

**POTRZEBNE** panie do sprzątnięcia. Tel. (058) 531-62-54 po 20.00, kom. 0602-23-75-78.

**KIEROWCĘ** z samochodem osobowym do rozwożenia pizzy na terenie Gdańska, pizzeria Korola. Tel. (058) 306-60-38, 0602-701-479.

**FIRMA** zatrudni kierownika budowy. Tel. (058) 531-22-33, 531-09-95.

**FIRMA** nawiąże współpracę z kierownikami budów, organizatorami robót budowlanych we wszystkich branżach. Tel. (058) 531-09-95, 531-22-33.

**AUTO-GLAS** Tczew - szyby samochodowe: osobowe, ciężarowe, dostawcze - sprzedaż, montaż. Tczew, ul. Głowackiego 6 (STW), tel. kom. 0601-61-84-73.

**AUTO-GLAS** Malbork - szyby samochodowe: osobowe, ciężarowe, dostawcze - sprzedaż, montaż, serwis opon Debica, autoryzowana stacja. Malbork, ul. Rakowiec 4, tel. (055) 272-82-99.

**Sprzedam:**  
 maszynę do produkcji kostki betonowej metodą wibroprasowaną plus formy.  
 Stan dobry.  
 Cena do negocjacji.  
 Tel. kontaktowy (058) 343 07 36, 0605 683 124

OGŁOSZENIA DROBNE • OGŁOSZENIA DROBNE • OGŁOSZENIA DROBNE • OGŁOSZENIA DROBNE

**KUPIE** fiat 126p, 87-93 r., do remontu. Tel. (058) 536-92-32, 0502-210-307. 01/42/21.05/xxx

**FIAT 126p**, 89 r. Tel. (058) 532-17-70, po godz. 17.00. 05/14/21.05/xxx  
**FIAT 126p**, 82, po renowacji. Tel. (058) 532-60-50, 0605-039-214. 05/01/18.05/xxx

**FIAT 126p**, 1989 r. pilnie. Tel. 0604-726-664, Tczew. 05/03/18.05/xxx  
**SPRZEDAM** fiat 126 p, 1985 r., 900 zł, tel. (058) 536 91 11 02/6533XXX  
**SPRZEDAM** fiat 126 p, rok produkcji 1985, tel. (058) 562 18 82 02/6458XXX

**FIAT 126 p**, pelen FL, 86 r., stan bardzo dobry, brąz, tel. (058) 588 34 70 02/21.05/xxx  
**FIAT Cinquecento 704**, 1995, tel. (058) 562 96 31 02/6562XXX  
**FIAT Punto**, 1997, grudzień, tel. (058) 562 96 31 02/6562XXX

**FIAT 126 p**, 91 r., niebieski, stan dobry, tel. (058) 562 74 94 02/6560XXX  
**FIAT 126 p**, 93 r., kolor zielony, pelen FL, 52 tys. km, Cena do uzgodnienia, Starogard Gd., tel. (058) 562 27 85 01/22/21.05/xxx

**FIAT Cinquecento 700 cm**, 1994, tel. (058) 562 96 74 02/6538XXX  
**FIAT Cinquecento 899 cm**, 1994 r., tel. (058) 562 94 23 02/6562XXX  
**SPRZEDAM** fiat 126 p, rok 88, cena 1 800, tel. (058) 563 32 47 02/6547XXX

**SPRZEDAM** Fiat 126 p, r. 1996, niebieski, AA, stan b. dobry, 48 tys. km, Kokoszkowy, tel. (058) 561 20 58 02/6518XXX  
**FIAT 126 p**, czerwony, 1989r., siedzenia lotnicze, tel. (058) 562 00 81 02/6548XXX

**FIAT 126 p**, 1991 r., pelny FL, zadbany, cena 2 650 zł, tel. (058) 588 50 72, 0606 513 334 02/6533XXX  
**SPRZEDAM** Fiat Uno, poj. 999, rok prod. 93, cena 10 500 zł, tel. (058) 582 49 15 02/65212XXX  
**FIAT 125 p i 126 p**, rok 1984 i 1985, tel. (058) 582 22 09 02/6527XXX

**CINQUECENTO 700**, 1993, sprzedam lub zamienię na Fiat 126 p., tel. (058) 561 67 24 02/6550XXX  
**FIAT 126**, rok 86, silnik do remontu, cena 900 zł, tel. 562 98 61 lub 0603 455 629 02/6549XXX  
**FIAT Scudo**, 1998, 1,9 TD osobowy z siedzeniami, 6-osobowy, tel. (058) 561 40 57, 0603 661 162 02/6531XXX

**FIAT 126 p**, 1989, tel. (058) 561 67 24 02/6549XXX  
**FIAT 126 p**, 1986 r., FL, stan bardzo dobry, cena 1 550 zł, tel. (058) 588 56 24 02/6552XXX  
**FIAT 126 p** - 1992 rok, Fiat 126 p - 1985 rok - pelne FL, tel. (058) 588 31 36 02/6534XXX

**FIAT 126 p**, 1988 r., tanio, tel. (058) 588 24 46, 0608 895 032 02/6555XXX  
**CINQUECENTO 900**, 1993 IX, dodatkowe wyposażenie, tel. (058) 588 24 46, 0608 895 032 02/6555XXX  
**FIAT Uno 1.0** 1993r., 1 właściciel, pięciordzwiowy, kupiony w salonie, mały przebieg, pełna dokumentacja, bezpywadkowy, serwisowany, tel. (058) 588 24 46, 0608 895 032 02/6555XXX

**FIAT 126 p**, 96 r., AA - na pilota, pełna dokumentacja, tel. (058) 562 74 94 02/6560XXX  
**SPRZEDAM** Malucha 88 FL, odciecie zapłonu, po przeglądzie, tel. (058) 561 37 70 02/6561XXX  
**SPRZEDAM** Malucha 88FL, odciecie zapłonu, po przeglądzie, tel. (058) 561-37-70 02/6562XXX

**SPRZEDAM** fiat 126 p, r. 90, w dobrym stanie, tel. (058) 582 40 20 02/6509XXX  
**FORD Fiesta 1,8 D**, rok 1998, tel. 0604 531 215 02/6531XXX

**FORD Escort 1.4** poj., 5 drzwi, sprzedawany w całości, 5 biegów, kolor niebieski metalik, stan b. dobry, 1991/92 rok prod. Cena do uzgodnienia, tel. (058) 561 39 14, 0602 312 873 02/6554XXX

**SPRZEDAM** Fiastę poj. 1,1, benzyna, 1992r., niebieski metalik, 3-drzwiowy, do opłacenia, rejestracja po starych przepisach, tel. (058) 588-55-60 02/6480XXX

**FORD Escort 1989/90**, 4 drzwi, poj. 1,4 i, stan bardzo dobry, czerwony, cena 8 500 zł, tel. (058) 588 50 72, 0606 513 334 02/6533XXX  
**FORD Escort 1.8 D**, 91 r., sprzedam, stan bdb, tel. (058) 562 92 74, 0606-406 781 02/6516XXX

**FORD Transit 1993**, 2,5 D, wysoki, stan idealny, tel. (058) 561 40 57, 0603 661 162 02/6531XXX  
**FORD fiesta**, 1,3 CLX, 3 drzwi, 1992 r., AA, CZ, ABS, SD. Tel. (058) 532-58-90, 0600-364-097. 01/37/21.05/xxx

**FORD** escort, 1989 r., 1,8 diesel, 5 drzwi, 1 właściciel, sprzedawany w całości, 8500 zł. Tel. (058) 683-56-21. 01/22/21.05/xxx  
**FORD** escort, 1,3 benzyna, 1984 r. Tel. 0606-553-889. 01/17/21.05/xxx

**FORD** fiesta, 1999 rok, poj. 1,2, Zetec, 5 drzwi, cena 22900. Tel. (058) 531-77-65, po 18.00. 01/08/21.05/xxx  
**FORD** focus kombi, 1,6 benzyna, 16V, rok prod. 1999, homologacja częściowa - sprzedam. Tel. (058) 532-72-35, 10.00 - 18.00, po 18.00 513-75-70. 01/07/15.05/xxx

**FORD** fiesta, 1,1, rok 1979 - sprzedam + części cena 1400 zł. Tel. (058) 533-81-84. 01/02/15.05/xxx  
**FORD** escort, 1986 r., 5,5 tys. pilnie. Tel. (058) 533-73-52. 01/36/14.05/xxx  
**FORD** mondeo, 1,8TD, rok 97/98, kombi, klima, szyber, ABS, elektr. fotele, itd. Tel. 0603-431-485. 01/28/14.05/xxx

**FORD** fiesta, 1,4, rok prod. 91, opony zimowe, radiomagneton. Tel. 0604-708-312. 01/10/12.05/xxx  
**FORD** fiesta 1,0 benz., 1986 r., biały, Tczew, tel. (058) 777-42-27, tel. kom. 0502-144-248. 01/08/8.05/xxx  
**FORD** sierra 2,3 D; 1987 rok; dodatki; tel. 0602 754 072 04/17/2105 xxx

**HONDA** civic, 1,6, 16V, 1992 r. Tczew, tel. 0502-150-790. 01/07/21.05/xxx  
**IVECO** 30-8, 2,5D, 1994 rok, składak, stary model, sprzedam, 7500 zł, zamienię na osobowy, Malbork, tel. (055) 272-41-99. 01/04/1105 xxx  
**LT 35TDi**, 1997, 5 miejsc - blaszak, tel. 0602 321 747 02/65238XXX

**ŁADA** samara, 1500, 1990 rok, garażowana, cena 4500 zł (do uzgodnienia); tel. (055) 271-53-43 (po 18-tej) 04/04/1105 xxx  
**MERCEDES 190** diesel; 1986 rok' 11 tys. zł; tel. 0502 681 014 04/21/2105 xxx

**MERCEDES 190**, 83 r., gaz, 9200 zł. Tel. 0605-674-432. 05/05/14.05/xxx  
**MERCEDES 312 TD**, Max, 1996, tel. 0602 321 747 02/65238XXX  
**MERCEDES** Klasa C 2.2 D elekt. Szyberdach lusterka elekt. Siedzenia podgrzewane ABS czerwien meksykańska, 1994 rok, tel. 0602 474 868 02/6541XXX

**SPRZEDAM** Mercedes Vito, tel. (058) 561 22 60, 0602 623 258 210112XXX  
**MERCEDES 190 D**, 1993 r., 78 000 km, stan idealny, tel. 0602 321 747 02/6538XXX

**MERCEDES 408** 1991 r., 2,3 D wysoki, długi, 3-pola max stan idealny, tel. (058) 561 40 57, 0603 661 162 02/6531XXX  
**MERCEDES 123**, poj. 2,0, tel. (058) 588 49 33 02/6517XXX

**SPRZEDAM** motocykl K-750 z koższem, 1960 r., do drobnej naprawy. Cena 1000 zł, tel. (058) 533 79 80 po godz. 20.00 02/6545XXX  
**NISSAN Sunny** p. 1.7 D, 1986 r., tel. (058) 588 51 98 02/6522XXX  
**NISSAN** primera 2,0 diesel, 1992 r. 16800 zł. Tel. (058) 683-56-21. 01/22/21.05/xxx

**SPRZEDAM** nysę 90 r., po kapitalnym - tanio. Tel. (058) 531-69-90, po 18.00. 01/19/21.05/xxx  
**OPEL** kadett 1,3; 1988 rok; 5,7 tys. zł; tel. 0502 681 014 04/21/2105 xxx  
**OPEL** vectra 1,6 benzyna; 1996 rok; 34500 zł; srebrny metalik; ABS; CZ; EL; ES; EW; I; K; KT; R; WS; stan idealny, garazowany, serwisowany; tel. 0604 812 074, (055) 272-35-16 po 16-tej 04/27/2105 xxx

**ASTRA** kombi, 96, 20 tys. Tel. 0601-203-233, 532-77-52, po 20.00. 01/06/18.05/xxx  
**CORSE** 89, 1,2, oznakowany, AA, R, cena ok. 6,9 tys. Tel. (058) 777-04-03 lub 0606-967-809. 01/19/21.05/xxx  
**SPRZEDAM** opła astrę, 1,6B, rok 95 kombi. Tel. 0608-458-674, po 20.00. 01/13/4.05/xxx

**OPEL** Kadett 1,3, rok 1989, sprzedam, trzydrzwiowy, tel. (055) 279 92 35. 03/10/30.04/xxx  
**OPEL** Astra 1600, 1993, WK, SZ, CZ, AA, tel. 0 606 627 946. 03/04/14.05/xxx

**OPEL** Omega combi, 2,0i, 9r, (055) 645 68 14. 03/04/18.05/xxx  
**OPEL** combo 98 r., 1,7D, osobowo-ciężarowy, 6 m-cy w Polsce, faktura VAT. Tel. 0502-086-754, (058) 777-15-08. 01/38/21.05/xxx

**SAMOCHÓD** kombi opel, 1987 r., diesel, niebieski, 5000 zł. Tel. (058) 536-27-97. 05/18/21.05/xxx  
**OPEL** Corsa 1,5 D, rok 1988, tel. (058) 562 93 16 02/6531XXX  
**OPEL** Corsa, poj. 1,2 1993 r., 1 właściciel, zakupiona w salonie, bezpywadkowa, stan bardzo dobry, cena 14 800 zł, tel. (058) 588 50 72, 0606 513 334 02/6533XXX

**OPEL** Vectra, 1997, 1 właściciel z salonu, tel. (058) 562 94 53 02/6562XXX  
**OPEL** Vectra 1,8 i, 1990 rok, sedan, bardo metalic, wspomaganie, szyberdach, stan dobry, tel. 0602 574 011 lub (058) 563 07 90 02/6543XXX

**POLONEZ** XII/1990 blacharka do lekkiej kosmetyki, cena do uzgodnienia, tel. (058) 561 09 97 02/6510XXX  
**POLONEZ** caro 1,6 GLI, 1996 r., 34000 km, czerwony, AA, BS, KT, R, serwisowany. Tczew, tel. (058) 533-78-11, po 16.00. 05/10/21.05/xxx  
**POLONEZ** 1,6 GLE, 95 r., stan bardzo dobry. Tel. (058) 533-75-92. 05/16/14.05/xxx

**PEUGEOT 405** TD, 95 r. Tel. (058) 531-12-39. 04/04/61 xxx  
**PEUGEOT 405**, 1,9 GLD, 1992, całość, 1 właściciel, ekonomiczny, 13 tys. zł. Tczew, tel. (058) 531-54-32. 01/29/21.05/xxx

**PEUGEOT 405**; 1991 rok; 1,6 benzyna; CZ; AA; wspomaganie; alufelgi; podgrzewane fotele; radio + CD; tel. (055) 272-84-03 04/06/1405 xxx  
**PEUGEOT 305**; 1984 rok; 1,9 diesel; 3,2 tys.; tel. 0502 397 729 04/21/2105 xxx

**PRZYCZEPKĘ** samochodową sprzedam; tel. (055) 271-14-83 04/03/1005 xxx  
**PRZYCZEPA** kempingowa, 5-osobowa, lodówka, ogrzewanie, kuchenka, zlew, pilnie sprzedam. Tel. kom. 0502-314-235. 01/18/21.05/xxx

**RENAULT** Megane 1,9 diesel, 1996, 0 606 939 712. 03/10/15.05/xxx  
**RENAULT** 19, wiśniowy, 1993, poj. 14 wtrysk (80km), 5 drzwi, z salonu zakupiony, serwisowany, bogata wersja, tel. (058) 561 11 72, 0605 409 882 02/6537XXX

**SKODA 120 L**, rok 1989, tel. (058) 562 93 16 02/6531XXX  
**SKODA 120 L**, 1984, stan dobry, cena 1 400 zł, tel. (058) 588 56 24 02/6552XXX

**SKODA** Favorit 1989/90, stan bardzo dobry, tel. (058) 563 38 73 02/6559XXX  
**SKODA** Felicia, 1997 r., tel. (058) 562 94 53 02/6562XXX

**SPRZEDAM** skodę 105s, rocznik 86, całą lub w części, cena 500 zł. Tel. 0608-364-097. 01/05/11.05/xxx  
**SKODA** felicia, kombi, 1997 r. Tel. (058) 532-22-96. 03/12/6/xxx

**SPRZEDAM** skodę 150l, 1985 r., ha nowych tablicach. Tel. (058) 536-83-31. 01/21.05/xxx  
**OCTAVIA GLX**; 1,6; 1998 rok; tel. 0604 844 008 04/33/2105 xxx  
**STAR 3W-200**, stan dobry, cena 5 tys. zł; tel. 0602 345 590 - sprzedam 04/07/1503 xxx

**STAR 29**, instalacja gazowa. Tel. (058) 536-86-25. 01/05/21.05/xxx  
**SPRZEDAM** stara 3W 200, stan dobry. Tel. (058) 531-79-58, 0605-453-288. 01/13/14.05/xxx  
**SUZUKI** GS450, tel. (058) 561 21 06 17. 03/03/15.05/xxx

**SIMSON** - skuter 89 r., cena 1650 zł, tel. 58 85 511 02/6523XXX  
**TOYOTA** Corolla 1,3 4 nowe opony, radio - magneton, stan bardzo dobry, tel. (058) 562 40 94 02/6545XXX  
**TARPAN** rok prod. 1988, tel. (058) 563-92-02, kom. 0502-058-946 02/6478XXX

**VW** passat, 1,8E, rok 1990, kolor srebrny metalik, stan b. dobry, cena 13000 zł. Tel. (058) 533-88-38. 01/10/16.05/xxx  
**VW "ogórek"**, Tel. 0502-635-482. 01/26/14.05/xxx  
**SPRZEDAM** golfa III, 1,9TD, 1994 r. Tel. 0609-460-456. 01/09/21.05/xxx  
**VW** T4, 1,9D, 94 r., długi blaszak. Tel. (058) 777-40-20, 0602-570-652. 01/04/21.05/xxx

**SPRZEDAM** VW passat kombi, 1,8i 91 r., cena 15000 zł, kolor grafit. Tel. 0606-853-797. 01/30/21.05/xxx  
**VW** Jetta 1,6D; 1991 rok; tel. (055) 272-70-56 04/31/1405 xxx  
**VW** polo; 1990 rok; 1,3; stan b. dobry; cena 9 tys. zł; tel. 0608 340 031 04/11/2105 xxx

**VW** passat combi; benzyna; 1990 r.; rok w kraju; 14500 zł; tel. 0605 346 034 04/02/2105 xxx  
**VW** vento; 1992 rok; 1,8 benzyna; dodatki; cena 16500 zł; tel. 0600 533 078 04/31/2105 xxx  
**GOLF** I, 1,5D, 1978 r. Tel. 0602-434-986. 05/07/21.05/xxx  
**VW** T4 1,9 D, 2000, oszklony, 9 miejsc, tel. 0602 321 747 02/65238XXX

**VW** LID, 1988, blaszak, tel. 0602 321 747 02/65238XXX  
**VW** Golf I D rocznik 83, trzy drzwi, 5 biegów, stary metalik, tel. (058) 588 96 21 02/6542XXX  
**VW** Passat 1,8, rok 1983, szyberdach, alufelgi, stan techniczny i wizualny bardzo dobry, cena do negocjacji, tel. (058) 562 40 94 02/6545XXX  
**SPRZEDAM** Golfa III 1,6 turbo diesel, 1989r., wspomaganie kierownicy, cena 11 500 zł, tel. (058) 562 17 73 02/6546XXX

**SPRZEDAM** VW Jetta p. 1.6 B, 1984 rok, tel. 0600 586 653 02/6550XXX  
**VW** Wento 1995 r., stan bdb, atrakcyjny wygląd, tel. (058) 562 67 56 02/6549XXX  
**VOLKSWAGEN** Polo Classic, 1997 z salonu, 1 właściciel, tel. (058) 562 94 53 02/6522XXX  
**GOLF** III, 1,9 D, 1995 rok, stan bdb, tel. (058) 582 11 14 02/6519XXX  
**VW** Passat Kombi 1,8 benzyna, 1990, 12,5 tys., tel. 0501 536 760 02/6529XXX

**SPRZEDAM** VW Passat Kombi, 1991 r., tel. (058) 561 27 42, 0607 555 265 02/6532XXX  
**VW** Golf III, 1997 1,8 srebrny metalik, tel. 0602 321 747 02/65238XXX  
**VW** Polo 91 coupe do olenia, tel. (058) 582 13 01 02/6418XXX  
**SPRZEDAM** Volvo 460, 96r, bardzo bogate wyposażenie, tel. 0 607 580 043. 03/03/18.05/xxx  
**SPRZEDAM** Volvo V40 1,8 benzyna, 1999r., zielony, pełne wyposażenie, 52.000 zł, (055) 645 66 42. 03/07/18.05

**SPRZEDAM** Żuka, podwójna kabina, rok 1992, tel. (058) 562 97 29, 0601 320 453 210117XXX  
**ŻUK** - plandeka podwyższony po kapitalnym remoncie lub zamiana, tel. (058) 588-20-77 02/6480XXX

**KUPIE** Suzuki Swift rozbite - najlepiej GTI ze sprawnym silnikiem oraz Zaporożca - zarejestrowany, sprawny silnik, do roku 1980, tel. 0606 147 092 02/6448XXX

20/03/01  
**KUPIE**  
**POMYADKOWE**  
**USZKODZONE**  
**ZNISZCZONE**  
0-602-483-765  
0-602-189-334  
**PLACĘ NAJWIĘCEJ**

**KUPIE** auta za gotówkę, ceny konkurencyjne - Fiat Seicento, 126 Elegan, Cinquecento (700 - 900), UNO, Punto, Siena, Daewoo Tico, Matiz, VW Golf, Polo, Passat, Opel Astra, Corsa, Kadet, Skoda Felicia, Favorit, Toyota Corolla, Carina, Mazde, Renault, 19 lub inne auta do kosmetyki lub lekko uszkodzone, płatne gotówką, ceny konkurencyjne (058) 561-39-14, 0602-312-873 210089XXX  
**FIAT 126**, Cinquecento, inny, tel. (058) 561-21-36, 0608-318-928 02/6477XXX  
**KUPIE** Fiat 126 p, do remontu, od 1987 r., tel. (058) 588 56 24 02/6552XXX

**KUPIE** Opel Corsa, Astra, Kadett, Skoda Felicia, VW Golf, VW Polo również mile widziane auta do kosmetyki, placę gotówką, tel. (058) 561 39 14, 0602 312 873 02/6554XXX  
**KUPIE** Fiat Punto, Cinquecento, Uno, Siena, Brawa lub inny, również może być do kosmetyki, placę gotówką, tel. (058) 561 39 14, 0602 312 873 02/6554XXX

**AUDI** lub volkswagen diesel, tel. (058) 588 343 21 30 02/6561XXX  
**OPEL** Diesel, tel. (058) 588 30 64, 0604 855 688 02/6561XXX  
**KUPIE** poduszkę powietrzną do VW, rok 1998, tel. 0602 321 747 02/6335XXX

**SKUP** aut powypadkowych, uszkodzonych, tel. (055) 275 18 24. 03/01/20.04/xxx  
**SKUP** samochodów do remontu, (055) 279 59 20. 03/03/07.05/xxx

**ZACHODNIE** samochody powypadkowe KUPIE, lekko i mocno rozbite, uszkodzone, zniszczone, częściowo spalane, do remontu lub w części, płatne gotówką, transport gratis, 100% satysfakcji sprzedajęcemu, tel. 0604 412 810 04/04/3003 xxx

**AUDI** lub każde inne auto powypadkowe, uszkodzone, tel. 0604 412 810 04/04/3003 xxx

**AUTO** powypadkowe, zniszczone; tel. 0604 228 214 04/04/3003 xxx

**ZACHODNIE** auta powypadkowe, uszkodzone; tel. 0604 412 810 04/04/3003 xxx

**FRANCUSKIE** auta powypadkowe, zniszczone; tel. 0602 157 399 04/04/3003 xxx

**SKUP** wszelkich aut powypadkowych, zniszczonych, płatne gotówką, transport gratis. Tel. 0602-653-288, 0606-424-761, (058) 531-28-56, (058) 777-28-23. 04/27.04

**FIAT 126p**, do remontu, 87-93 r. - kupię. Tel. (058) 536-92-32, 0502-210-307. 01/42/21.05/xxx  
**OPEL** vectra, diesel, 1,7, rok 1990. Tel. (058) 531-69-41. 01/35/21.05/xxx

**SPRZEDAM** dmuchawę do siana z silnikiem 11 KW. Dojarkę 2-konwowa, schładzarki do mleka SM 40, szt. 2, tel. (058) 561 67 53 02/6458XXX  
**KUPIE** chłodzarki do mleka, tel. (058) 561 44 12 02/6460XXX

**Sprzedam:**  
**TATRA 815-S1;**  
**8x8 rok prod. 1994**  
**Stan bdb**  
**C**

**SPÓŁDZIELNIA** Kótek Rolniczych, 83-210 Zblew sprzeda Kombajn Super, rok pr. 1988, tel. (058) 588 42 15 21028XXX

**SPRZEDAM** dmuchawę do zboża i siana, cena 300zł., tel. (058) 561-81-30 02/6476XX

**SPRZEDAM** 2 przyczepy P4 11,5T, HL 11,8T., tel. 0604-608-056 02/6477XX

**SPRZEDAM** dmuchawę do siana, wóz konny, podbierak do Bizona, tel. (058) 562-02-84 02/6476XX

**SPRZEDAM** ciągnik U - 385, 9 000 zł, U - 360, 6 000 zł, Ładowacz Cyklop 87 r., 5,5 tys. zł, tel. (058) 687 65 53 02/6532XX

**ŻMIJKĘ** do zboża sprzedam, dt. 4,8 m, cena 450 zł, nieużywana, Koliniec, ul. Główna 102, tel. (058) 563 31 88 02/6534XX

**PRESA** samobieżająca prod. Niemieckiej, tel. kom. 0602 474 868 02/6539XX

**SPRZEDAM** Ursus C - 385 sprządkozmy, tel. (058) 588 00 28 02/6541XX

**SPRZEDAM** C - 360, stan dobry, tel. (058) 562 65 74, 0602 574 011 02/6543XX

**SPRZEDAM** Kombajn Bizon 056 z kabiną i szarpaczem, rok 1986, te., (058) 562 02 85 02/6559XX

**SPRZEDAM** ciągnik Ursus 1201, przyczepy: 10-12t. Tel. (055) 278 15 56. 03/02/18.05xxx

**ROLNIKU** - chcesz skutecznie sprzedać - zgłoś się do nas, tel. (055) 272-22-67, 272-85-04 04/150018/2201 xxx

**KOPACZKA** 2-rzędowa; tel. (055) 271-31-35 04/22/0705 xxx

**SPRZEDAM** bryczkę, komplet uprząży parokonnej, dwukółkowej ciągnikową do przewożenia zwierząt; cena do uzgodnienia; Leszecki, Kraśniewo koło Malborka 04/04/0205 xxx

**BIZON** rekord 1996 rok; 95 tys. zł; tel. (055) 272-69-98 wieczornem 04/04/1605 xxx

**BIZON** rekord 1987 rok; szarpacz 1998 rok płocki, garażowany; 36 tys. zł; tel. 0606 612 838 04/04/1605 xxx

**SPRZEDAM** opryskiwacz Termit fabryczny, 10 m, w bardzo dobrym stanie; kosiarka osa; tel. (055) 271-14-93 04/17/1805 xxx

**SPRZEDAM:** prasę rolującą do siano-kiszki; przyczepę samobieżającą do siano-kiszki; tel. (055) 272-90-13 04/03/1805 xxx

**SPRZEDAM** U 1224, rok prod. 1990 lub zamienie na kombajn Z-056; plug Atlas 4-skbowy, plug 4-skbowy, plug 7-skbowy podorywkowy; tel. 0502 404 907, 0604 363 719 04/01/1805 xxx

**SPRZEDAM** schładzarkę do mleka, 270l, trzyletnia. Tel. (058) 535-14-34. 01/18/17 05/05xxx

**CIAGNIK** C-360 po remoncie, 8 tys. zł. Tel. 0606-161-549. 01/02/17 05/05xxx

**SPRZEDAM** bakę z silnikiem 7KW za 900 zł, sieczkarnię 100 zł. Tel. (058) 536-84-42. 01/09/14.05/05xxx

**SPRZEDAM** kombajn zbożowy Class Dominator 85, rok prod. 1979. Tel. (058) 536-22-40. 01/16/14.05/05xxx

**SPRZEDAM** Zetora 7745, rok 90, l właściciel, stan bdb. zarejestrowany. Tel. (058) 536-85-22. 01/20/14.05/05xxx

**SPRZEDAM** koparkę konną do ziemniaków, oponę Stomil 16,9 R30, wał gładki, beczki do paliwa 200l. Tel. (058) 588-19-67. 01/33/14.05/05xxx

**PSZENICĘ** sprzedam. Tel. (058) 536-28-17. 04/04/05/05xxx

**URSUS** 385, rocznik 1975, stan dobry, cena do uzgodnienia. Tel. (058) 536-30-89. 01/31/21.05/05xxx

**SPRZEDAM** gnieboyzarkę i kopaczkę elewatorową. Tel. (058) 536-83-43. 01/06/15.05/05xxx

**SPRZEDAM** prasę Forschnitt K-442/1. Tel. (058) 536-27-30. 01/10/17.05/05xxx

**SPRZEDAM** ciągnik MF-255. Tel. (055) 247-42-71. 05/01/21.05/05xxx

**ARTYKUŁY** rolnicze 14

**SPRZEDAM** owies, jęczmień, pszenicę, tel. (058) 588 17 07 02/6449XXX

**SPRZEDAM** zboże paszowe, siano, tel. (058) 588 11 12 02/6471XXX

**GOSPODARSTWO** Rolne Swarozyn sprzeda pszenicę chlebową, paszową oraz pośłady, tel. (058) 536 93 76 02/6529XXX

**SIANO** ławkowe, prasowane, tel. (058) 582 47 44. 02/6335XXX

**JĘCZMIEŃ** 2 tony, pszenica 4 tony (550 zł/tona), możliwość transportu, Malbork; tel. 0606 612 838 04/04/1605 xxx

**WAPNO** magnezowe (dotowane). Tel. 0606-553-510. 04/06/1605 xxx

**SPRZEDAM** pszenicę. Tel. (055) 271-21-14. 05/02/10.05/05xxx

**ZIEMNIANKI** jadalne "Mila" - sprzedam. Tel. (055) 271-27-03. 01/15/21.05/05xxx

**RÓŻNE** 15

**BANKOWY** kredyt do 30 000 zł bez poręczy. Również dla rolników, tel. 0607 393 109, (058) 588 23 83 16.00 - 18.00 210132XXX

**POSZUKUJĘ** osobę z własnym syntezatorem, tel. (058) 563 30 29 02/6541XXX

**KREDYT** hipoteczny, kredyt od 1.000 do 30.000 bez zyrantów, tel. (055) 279 36 37, 0605 036 236. 180056xxx

**ZESPÓŁ** muzyczny "D&D" - wesela - tanio, solidnie; tel. (055) 272-50-42 04/03/1105 xxx

**ZESPÓŁ** muzyczny - wesela, zabawy; tel. (055) 272-72-95, 272-93-65 04/02/1105 xxx

**ZESPÓŁ** - wesela; tel. (055) 272-71-42 04/12/2105 xxx

**DMUCHAWA** do siana kompletna z silnikiem lub bez, szt. 2; plug gruzdziadki 4 skiby; stan b. dobry - sprzedam lub zamienie na klacz; tel. 0606 612 838 04/04/1605 xxx

**NOKIA** 3310; Malbork; tel. 0502 423 396 04/30/1705 xxx

**POSZUKUJĘ** osoby do współpracy w żonglowaniu piłki; tel. (055) 271-30-95 04/07/2105 xxx

**KREDYTY** od 500 do 5000 zł bez poręczy. dochód 620 zł; Malbork, biuro: 0607 253 364; dom. (055) 272-94-26 04/22/2105 xxx

**KREDYTY** oferta kilku banków. Tczew, tel. (058) 532-16-00, 0606-96-88-15, codziennie. 04/0439/05xxx

**KREDYTY** do 6000 zł bez poręczy. cięła, zgody współmałżonka. Gdynia, tel. (058) 622-26-75, (058) 622-11-35, Tczew, tel. 0600-601-699. 05/14/14.05/05xxx

**TKANINY:** fiaszce na płaszcz, kurtki, gamitury, garsonki poleca przedstawiciel fabryki "Mazowia". Tel. (058) 683-43-93. 05/17/21.05/05xxx

**ZWIERZĘTA** 16

**KUPIĘ** prosiętą warchlaki, tel. (058) 561 80 50 02/6381XXX

**KOZY** rasowe, kózki, sprzedam, tel. 0602 679 928 02/6412XXX

**SPRZEDAM** 2 krowy wysokocielne czerwiec/łpiac, tel. (058) 582 43 39, 0604 467 147 02/6466XXX

**SPRZEDAM** pawie - czerwiec/łpiac, tel. (058) 562 95 26 po godz. 19.00 02/6466XXX

**KLACZKĘ** roczną sprzedam, tel. 9048 588-0191 02/6481XXX

**SPRZEDAM** klacz Wlkp. 3 lata, tel. (058) 562-10-82 02/6484XXX

**SPRZEDAM** klacz do bryczki, siodło, tel. (058) 562 08 01 02/6515XXX

**COCKER** spaniele sprzedam, tel. (058) 562 33 73 02/6534XXX

**SPRZEDAM** 6-miesięczną sukę rottweilera, tel. (058) 582 50 92 02/6543XXX

**SPRZEDAM** pudle miniaturowe, tel. (058) 562 02 67 02/6558XXX

**ZAKŁAD** Wylęg Drobni Starogard Gd., ul. Jezynowa 4, tel. (058) 562 98 62 przyjmuje zamówienia i prowadzi sprzedaż kurcząt, kaczkę, gęsi, indyków i kurczaków 5-godniowych. 02/6557XXX

**SPRZEDAM** szczenięta owczarka niemieckiego, (058) 562 83 37 02/6580XXX

**SIBERIAN** Husky, odbiór czerwiec/łpiac, 0603 099 070. 03/03/10 05/05xxx

**ROTTWEILERY** - szczeniaki, bardzo tanio, pilnie, (150-250 zł), (055) 261 00 09, 0 606 609 636. 03/02/16 05xxx

**ROTTWEILER** - oddam, (055) 279 41 10. 03/04/17 05xxx

**KOTKI** perskie - sprzedam; Malbork, ul. Grudziadzka 31A/14; tel. (055) 647-47-40 04/01/2105 xxx

**DOBERMANY** - szczenięta; tel. (055) 272-90-73 04/13/2105 xxx

**SPRZEDAM** byczki; tel. (055) 277-11-05 04/06/2105 xxx

**JAŁÓWKI** (4 szt.) wysokocielne - sprzedam; tel. (055) 272-58-88 04/28/2105 xxx

**SPRZEDAM** loszki hodowlane rasy PBZ, WBP, mogą być prośne. Jurczyński, tel. (058) 536-69-51, 0601-937-950. 01/20/27 04/04xxx

**PROSIANKI** kupię. Tel. 0605-358-956. 01/15/30 04/04xxx

**KUPIĘ** prosiętą i warchlaki. Tel. (058) 535-20-90. 01/23/14 05/05xxx

**DOSTAWA** (ryby) świeże, wędzone, węgorze, losoś, sandacz, pstrąg itp. Tel. 0604-796-349. 01/43/21 05/05xxx

**SPRZEDAM** jałowski cielnie, wycielenie początek sierpnia. Tel. 0602-883-827. 04/04/5xxx

**BLACHODACHÓWKA** szwedzka od 18,40 zł/m<sup>2</sup> netto, dachówka ceramiczna od 22,00 zł/m<sup>2</sup> netto, blachy trapezowe od 11,36 mb netto, dachówka bitumiczna od 19,63 zł/m<sup>2</sup> netto. Tel. (058) 345-68-94. 04/38/28.02/05xxx

**BLACHODACHÓWKI** najtańsze, blachy trapezowe, pomiary, koszty, transport. Dach Serwis, tel. 0602-643-006. 04/35/30 03/05xxx

**BLACHODACHÓWKI** i blachy trapezowe najwyższej szwedzkiej jakości oferuje dealer firmy "Dablex blachy na dachy", akcesoria dekarckie, orynnowanie, okna dachowe, dachówki ceramiczne, cementowe, ceny producentów, gotówka, raty, sprzedaż, montaż. Dach Serwis, tel. 0602-643-006. 04/35/30 03/05xxx

**BOAZERIA** 18 zł. Subkowy, tel. (058) 536-85-51, 0601-664-586. 04/37/29.03/05xxx

**DWA** fotele + ławę, tel. (058) 562 84 50 po godz. 19.30. 02/647 1XXX

**KOMPLET** wycieczkowy - skóra na dębie, tel. (058) 687 61 73 02/6513XXX

**PRODUKCYJA** siatki, ogrodzenia, Skórcz, tel. (058) 582 47 22, 0605 436 722. Transport gratis. 210052XXX

**TORF** - ziemia Szpegawsk, tel. 0603 268 191 02/5978XXX

**TORF**, tel. 588 00 28 02/6136XXX

**SIATKA** ogrodzeniowa, tel. 0602 820 539 02/6114XXX

**SPRZEDAM** świerk srebrzysty wys. do 1,5 m, tel. (058) 562 81 82, 0606 909 803 02/6232XXX

**SPRZEDAM** słupki ogrodzeniowe, różnej długości i tanio, tel. (058) 561 81 82, kom. 0606 909 803 02/6385XXX

**SPRZEDAM** urządzenie do maseruj wodnego, tel. (058) 588 49 01 02/6379XXX

**SKUTERY** wodne, tel. (058) 582 18 85 02/6418XXX

**SPRZEDAM** 3 okna plastikowe 146 x 145, drzwi balkonowe 85x230 używane, tel. (058) 562 15 75 02/6430XXX

**SPRZEDAM** 1000 M/h Stan bdb 02/6579XXX

**SPRZEDAM** 1000 M/h Stan bdb 02/6579XXX

**SPRZEDAM** 1000 M/h Stan bdb 02/6579XXX

**SPRZEDAM** 1000 M/h Stan bdb 02/6579XXX

**SPRZEDAM** 1000 M/h Stan bdb 02/6579XXX

**SPRZEDAM** 1000 M/h Stan bdb 02/6579XXX

**SPRZEDAM** 1000 M/h Stan bdb 02/6579XXX

**ARKTYKA**  
**CHŁODNICTWO KLIMATYZACJA WENTYLACJA ODZYSK CIEPŁA KOMPLEKSOWE WYPOSAŻENIE SKLEPÓW**  
**NOWA SIEDZIBA!**  
Tczew, al. Solidarności b/n (kierunek Gdańsk)  
tel. (058) 533-79-93.  
www.arktyka.com.pl  
e-mail:arktyka@arktyka.com.pl

**SPRZEDAM** drewno opałowe z transportem, tel. 0606 838 265, (058) 561 14 92 02/6433XXX

**CZARNOZIEM** z dowozem, tel. (058) 562 58 89 02/6402XXX

**KOMPLET** skórzany na stelaży dębowym, tel. (058) 588 25 23 02/6471XXX

**PŁYTKI** kamienopodobne "Stylo" do wewnątrz - 83 - 220 Skórcz, Boraszewo, tel. 0606-481-483, 0502-329-682 210130XXX

**SPRZEDAM** wózek inwalidzki - nowy oraz materac ortopedyczny z pompką na gwarancji. Cena do uzgodnienia, tel. (058) 588-02-68 po 15.00 lub 0600-364-175 02/6487XXX

**PUSTAKI** - sprzedam pustaki szklakowe, betonowe, 18-tki bloczki, krawężniki, trołki ozdobne, balkonowe, tel. (058) 563-34-93 02/6501XXX

**PPHU "JANKA"** oferuje ogrodzenia od "A" do "Z" betonowe, metalowe, drewniane i inne. Altanki i meble ogrodowe. Pustaki, bloczki, kostki i płytki różnego rodzaju, Starogard Gd., ul. Skońska 20, k/Pomu, tel. (058) 562 86 19 210121XXX

**TANIO** rower męski, tel. (058) 562 20 67 02/65151XXX

**SIATKA** - ogrodzenie, Skórcz, tel. (058) 582 47 22, 0605 436 722 02/6524XXX

**KOMPUTER** Pentium I i Pentium II z monitorem, tel. (058) 561 35 64 02/6526XXX

**BOAZERIA**, listwy, tralki, meble ogrodowe, ceny producenta. Starogard Gd., Bukowa 11 (przylecia), tel. (058) 563 72 22, kom. 0601 831 632 02/6532XXX

**SPRZEDAM** stemple budowlane, tel. (058) 561 44 20 02/6335XXX

**CZARNOZIEM** z transportem, tel. kom. 0602 474 868 02/6540XXX

**PUZON** "Yamaha" plus usłnik mały, tel. 0602 474 868 02/6540XXX

**PIŁĘ** tarczową siln. 2.2 kW, tel. (058) 561 80 76 02/6551XXX

**SPRZEDAM** ziemniaki jadalne "Bryza", tel. (058) 588 56 03 02/6553XXX

**WIEŻA** CD, 5 elementów + kolumny 140 WAT, tel. (058) 588 34 32/30 02/6561XXX

**KOMPUTER** Pentium III 300, 333, Pentium 166, tel. (058) 562 15 84 02/6563XXX

**MALARNIE** proszkowa, Atrakcyjna cena, tel. 0602 311 102, 0602 311 252 210135XXX

**SPRZEDAM** serwanitkę do renowacji, cena 300 zł, tel. (055) 646 19 73, kom. 0 607 034 531. 03/04/23.04/05xxx

**SPRZEDAM** lub wydzierżawę bar w Korzeniewie wraz z wyposażeniem, tel. (055) 645 25 41. 03/05/04.05/05xxx

**SPRZEDAM** tanio wyposażenie sklepu: lady, regaly, kasa z szufladą, drukarka fiskalna, tel. 0 604 292 829 180055xxx

**SPRZEDAM** koparkę liniową KM 51 w rozliczeniu może być C360, tel. (055) 261 69 92. 03/06/16.05/05xxx

**HASPOL**  
**CHŁODNICTWO GASTRONOMIA DLA SKLEPÓW, BARÓW, STOŁÓWEK**  
• SERWIS  
• RATY, LEASING  
• CZĘŚCI ZAMIENNE, TRANSPORT  
**MALBORK, ul. Chrobrego 28**  
tel./fax (055) 272 37 71

**KUPON RABAT 5%**  
**OLDREW sp.c. SCHODY**  
wykonujemy:  
● schody policzkowe  
● schody policzkowe gięte  
● okładzina betonu drewnem  
● schody kręte na konstrukcji metalowej i drewnianej  
● toczenie w drewnie  
● balustrady drewniane i metalowe  
**Pszczółki**  
ul. Tczewska 21  
tel. (058) 682-91-83  
tel. kom. 0602 379 206

**ŁÓDKA** plastikowa 4-osobowa + osprzęt, cena 1550 zł; tel. (055) 272-75-65, 0604 491 865 04/23/0705 xxx

**SZAFKA** 3-drzwiowa, 2 kredensy - mahoni, tel. (055) 272-70-56 04/23/1405 xxx

<

OGŁOSZENIA DROBNE • OGŁOSZENIA DROBNE • OGŁOSZENIA DROBNE • OGŁOSZENIA DROBNE

**ROWEREK** dziecięcy, cena 90 zł. Tel. (058) 533-84-13. 01/21/21.05/xxx  
**SPRZEDAM** segment mahoniowy 4 m, 2-letni. Tel. (058) 533-74-11. 05/10/16.05/xxx

**SPRZEDAM** cegłę pełną, rozbiórkową w stanie dobrym. Tel. (058) 536-11-02. 04/04/55/xxx

**TANIO** suknię ślubną wzrost 170, pas 68, dodatki gratis. Tel. (058) 533-81-91. 01/10/21.05/xxx

**SPRZEDAM** kasę fiskalną Euro1000, 100 zł. Tczew, tel. 0608-977-669. 01/11/21.05/xxx

**TELEWIZOR** Aia 20", lodówkę Amica. Tel. 0501-524-203. 05/10/18.05/xxx

**WYPRZEDAŻ** mebli kuchennych - 40%. Tczew, ul. Kard. St. Wyszyńskiego 30, tel. (058) 531-34-49. 05/06/21.05/xxx

**USŁUGI 18**

**DACHY** kompleksowo z materiałami, akcesoriami, gotówka i raty, usługi dekarckie, blacharskie, krótkie terminy, faktury VAT. Dach Serwis, tel. 0602-643-006. 04/35/30/03

**ITY MOŻESZ** zrobić ogrodzenie, bramę, balustradę. Produkcja i sprzedaż ozdóbne kutych elementów, malowanie, skracanie, wózki jezdne, bramy automatyczne i inne. Tel./fax (058) 531-36-00, 0602-724-436. "Caro" Tczewskie Łąki, k. Tczewa. 04/39/30.03

**ŻALUZJE**, rolety, bardzo krótkie terminy. Tel. 0602-64-60-75. 04/40/21.12/xxx

**ROLETY**, duży wybór. Tel. 0602-64-60-75. 04/40/21.12/xxx

**TANIE** rolety zewnętrzne, antywłamaniowe, promocja. Tel. 0602-33-28-78, 0602-33-29-60. 03/08/3/xxx

**ŻALUZJ** - produkcja, montaż, żaluzje poziome, pionowe, rolety wewnętrzne, zewnętrzne, konkurencyjne ceny, krótkie terminy. Tczew, ul. Podgórną 8, tel. (058) 531-74-14 od godz. 9.00 do 17.00. 03/08/3/xxx

**ZESPÓŁ** "Wenom" repertuar na życzenie, możliwość faktury VAT, tel. 0604 967 758, 0604 345 262, 210057XXX

**ŻWIR**, piasek, czarnoziolem, kamień - szybko - tanio, do 20 ton, tel. (058) 562 53 42, 0601 676 485 210076 XXX

**BUS** - usługi transportowe, Starogard Gd., tel. 0604 345 262 210074 XXX  
**WYKOPY**, stawy, rowy, inne, tel. (058) 561 41 22 02/6026XXX  
**POŻYCZYŚ** "SKOK", tel. 0605 392 200 02/6358XXX

**USŁUGI** ogólnobudowlane, remonty, budowa od stanu "0" po wykończeniu, tel. (058) 562 97 29, 0601 320 453 210117XXX

**TRANSPORT** - czarnoziem, żwir, podsyпка, tel. 0608 336 328 04/02/0701 xxx

**UKŁADANIE** kostki brukowej, tel. 0604 367 419 02/6391XXX  
**ZESPÓŁ** - zabawy, wesela, tel. 0608 829 981 po godz. 18.00 210120XXX

**REMONTY** mieszkań od A do Z, tel. (058) 562 21 05 02/6418XXX

**KAFELKOWANIE**, hydrauliczne, inne, tel. 0604 913 185 02/6418XXX

**OGÓLNOBUDOWLANE** budowy budynków, tel. 0502 917 952, tel. dom. 561 38 47 po 18.88 04/08/2704 xxx

**BLACHARSTWO** - dekarstwo, Skórcz, tel. (058) 582 46 67 02/6435XXX  
**CEKOLADOWANIE**, malowanie, tapetowanie, tel. (058) 562 45 98 210124XXX

**USŁUGI** transport Mercedes Sprinter Max Oczekuje propozycji, tel. (058) 562 45 98 210124XXX

**TRANSPORT** czarnoziem, piasek, tel. (058) 561 23 76, 0608 620 688 02/6440XXX

**KUCHENIA** na zamówienie, tel. 0604 227 623 02/6442XXX  
**DOCIEPLANIE** - profesjonalnie, tel. 0602 512 680 02/5827XXX

**TYNKI** wewnętrzne plus kafelkowanie, tel. (058) 561 81 38 02/6450XXX  
**PRZEPROWADZKI** - tania, tel. 561 80 12, 0602 181 087 02/6455XXX  
**CYKLINOWANIE** oraz układanie podłóg 22V, tel. 561 33 13, 0604 856 056 02/6461XXX

**KAFELKOWANIE**, cokolowanie, malowanie, tapetowanie, tel. (058) 561 19 40 po 18.00 02/6465XXX

**KOMPLEKSOWE** układanie kostki brukowej, solidnie, tel. (058) 562 06 96, 0606 190 509 210128XXX

**UKŁADANIE** płytek, cokolowanie, tel. (058) 561 68 55 02/6470XXX

**USŁUGI** hydrauliczne, tel. (058) 775 12 55 02/6473XXX

**UKŁADANIE** kostki brukowej, remonty dachów - konserwacje, tel. (058) 775 44 82 02/6453XXX

**WYKONCZENIE** wnetrz, kafelkowanie, płyty gipsowe, panele, zabudowy itp., tel. 0601 347 095 02/6453XXX

**KOMPUTEROWE** przepisywanie tekstów. Wydruk gratis, tel. (058) 562 65 52 02/6459XXX

**KOMPUTEROWE** przepisywanie tekstów. Tworzenie stron internetowych, tel. (058) 562 48 13 02/6452XXX

**"SITODRUK"** - nadruki, Skórcz, Boraszewo2, tel. 0606-481-483, (058) 622-06-27 210130XXX

**MONTAŻ** płyt K/G, malowanie, szpachlowanie, panele podłogowe, tel. 0605-566-020, lub dom po 20.00 (058) 562-11-14 02/6484XXX

**MURARZ** cieśla, Zblewo, tel. 0604-624-140, (058) 588-45-03 02/6489XXX

**NAPRAWA** pralek, lodówek, wszystkich typów, tel. (058) 562-29-27, 0605-320-844 210133XXX

**CENTRALNE** ogrzewanie - tania, tel. (058) 561 18 30, 0608 176 164 02/6515XXX

**NAPRAWA** pralek, lodówek, urządzeń chłodniczych i AGD, Wett - Starogard, tel. (058) 561 15 00, 562 32 63 210132XXX

**MALOWANIE** dachów pokrytych eternitem specjalną farbą, tel. (058) 588 27 00 02/6529XXX

**KOSZTORYSOWANIE** obiektów i robót budowlanych tel. 775 43 69 02/6533XXX

**PRODUKCJA** - montaż ogrodzeń, balustrad kutych, zwykłych, siatki, tel. (058) 588 94 65 02/6542XXX

**ZESPÓŁ** muzyczny - tania, tel. (058) 588 07 85 02/6547XXX

**KAFELKOWANIE**, tel. 0609 586 100 02/6553XXX

**CYKLINOWANIE** podłóg, tel. 0609 586 100 02/6553XXX

**TŁUMACZENIA** niemieckie i angielskie, tel. 775 43 69 02/6553XXX

**OGÓLNOBUDOWLANE**, Starogard Gd., tel. (058) 775 15 73 02/6555XXX

**USŁUGI** ogólnobudowlane, tynki 9 zł, posadzki 8,50, tel. (058) 588 49 71, 0602 339 113 02/6559XXX

**VIDEOFILMOWANIE**, tel. 0606 938 698, (055) 272-47-04 po 20-tej 04/02/0701 xxx

**USŁUGI** transportowe Lublin - Kontener (faktury VAT), tel. (055) 272-22-67, 272-20-39 04/1500182001 xxx

**TANIO**, szybko i solidnie układam kostkę polbruk; tel. (055) 272-42-84 04/06/2704 xxx

**TANIO**, SZYBKO, SOLIDNIE układam kostkę polbruk; tel. (055) 272-42-84 04/25/2105

**VW Bus** 8-osobowy, przewoży rodzinne, grupowe, dyspozycyjność - bezpieczne i najtańsze przejazdy - SPRAWDŹ; Malbork; tel. (055) 647-64-67, 0504 987 830 04/06/1805 xxx

**GLAZURA**, terakota, budynki pod klucz, z wykończeniem; tel. (055) 647-22-76 04/08/2105 xxx

**SZPACHLOWANIE**, malowanie, montaż płyt kg, panele; Malbork; tel. 0602 499 639, (055) 272-14-86 04/23/2105 xxx

**KUCHARKI**, Tel. (058) 531-58-06. 01/04/1.03/xxx

**ZESPÓŁ** muzyczny - tania, Tel. (058) 531-58-06, 0606-312-685. 01/08/2.05/xxx

**BUDOWLANE**, kafelkowanie. Tel. (058) 532-79-56. 04/03/88/xxx

**NAPRAWA** chłodziarek, pralek automatycznych, J. Kohlandt, tel. (058) 532-01-07, 535-23-23. 04/04/07/xxx

**WYJAZDY** na zakupy do Warszawy na stadion i do Gluchowa. Mercedes bus. Tel. (058) 536-91-06, 0502-082-683. 01/05/18.04/xxx

**TASST** - szafy z drzwiami przesuwanymi. Tel. 0600-811-741. 040411

**TASST** - garderoby, Tel. 0600-811-741. 040411/xxx

**PODŁOGI**, regipsy, panele, tapetowanie. Tel. (058) 532-63-20, 0603-849-139. 01/28/23.04/xxx

**TAPETOWANIE**, kafelkowanie, kuchnie, zabudowy. Tel. (058) 536-74-42. 01/13/27.04/xxx

**REMONTY**, usługi budowlane, hydraulika, glazura, panele, zabudowy wnetrz, szpachlowanie, płyty gipsowe, tapety. Tel. 0602-77-14-26. 01/27.04/xxx

**KOMINKI**, Tel. (058) 531-12-80. 05/06/4.05/xxx

**PROFESJONALNE** wideofilmowanie i fotografowanie, uroczystości. Tel. (058) 533-71-06, 0502-816-977. 05/09/7.05/xxx

**CYKLINOWANIE** i polerowanie. Tel. (058) 532-13-24, 0602-84-04-90. 01/43/7.05/xxx

**CYKLINOWANIE** i polerowanie. Tel. (058) 530-28-63, 0605-94-76-48. 01/43/7.05/xxx

**WIDEOFILMOWANIE**, fotografowanie, część zdjęć gratis. Tel. (058) 533-82-73. 01/08/7.05/xxx

**NAPRAWA** sprzętu RTV u klienta. Tel. (058) 532-70-89, 777-03-04. 01/07/30.04/xxx

**KOMINKI**, Tel. (058) 531-67-54, 0604-90-84-74. 01/10/7.05/xxx

**USŁUGI** hydrauliczne. Tel. (058) 531-24-39. 01/14/7.05/xxx

**KOMPUTEROWE** przepisywanie tekstów. Tel. (058) 531-10-67, 0606-250-905. 04/02/29/xxx

**USŁUGI** hydrauliczne. Tel. (058) 532-23-11, 777-65-20. 01/16/30.04/xxx

**WIDEOFILMOWANIE**, Tel. (058) 533-73-85. 01/15/4.05/xxx

**PRZYWIOZĘ** żwir, piasek, czarnoziem, ład. 20 t. Tel. 0605-858-894. 05/16/7.05/xxx

**WIDEOFILMOWANIE**, fotografowanie - profesjonalnie, tania - Mirosław Szcza. Skrót z wesela na płycie CD gratis. Tel. (058) 533-75-28, 0502-314-214. 01/52/7.05/xxx

**MONTAŻ** anten TV-SAT. Tel. 0602-837-344. 01/03/9.05/xxx

**UKŁADANIE** paneli podłogowych, ściennych, płyt gipsowych. Tel. (058) 536-40-27, 0501-625-031. 01/02/11.05/xxx

**CEKOLADOWANIE**, malowanie, tapetowanie. Tel. (058) 531-62-33. 05/05/11.05/xxx

**ZAKŁADANIE** i projektowanie ogrodu. Tel. 0502-144-258. 05/06/11.05/xxx

**MALOWANIE**, cokolowanie 6 zł, podłoga szwedzka 7 zł. Tel. (058) 777-01-62, 0600-416-899. 01/18/14.05/xxx

**DEKARZ**, blacharz. Tel. (058) 531-14-13. 01/25/14.05/xxx

**KAFELKOWANIE**, hydraulika, modernizacja łazienek, rabat 10%. Tel. (058) 673-52-95 lub 0603-407-523. 05/11/14.05/xxx

**DOCIEPLANIE** budynków metodą lekko-mokra, usługi ogólnobudowlane. Tel. 0605-947-652, 0603-874-672. 05/13/14.05/xxx

**CEKOLADOWANIE**, malowanie, tapetowanie, panele, płyty kg. Tel. (058) 531-15-38, kom. 0600-234-218. 01/37/14.05/xxx

**"BONUS"** zespół muzyczny wesela, zabawy. Tel. (058) 532-32-76, kom. 0603-134-457. 01/11/15.05/xxx

**TRANSPORT** dostawczy 0,55/km. Tczew, tel. (058) 777-57-87. 05/02/17.05/xxx

**REMONTY** mieszkań - kompleksowe. Tel. 0600-100-306. 05/04/17.05/xxx

**CIESIELSTWO** - konstrukcje dachowe. Tel. (058) 531-04-62. 01/02/16.05/xxx

**KOSTKA** brukowa, kompleksowo. Tel. (058) 536-77-13, 0604-659-387. 01/04/16.05/xxx

**KOMPLEKSOWE** roboty budowlane. Tel. (058) 532-09-54. 01/04/18.05/xxx

**"AND-BUD"** kafelkowanie, hydraulika, tynki, posadzki, cokol, malowanie. Tel. (058) 531-70-28. 01/08/18.05/xxx

**DACHY** - kompleksowo, remonty. Tel. (058) 531-47-22, kom. 0606-556-820. 01/02/21.05/xxx

**ZESPÓŁ** muzyczny RSR wesela, zabawy. Tel. (058) 532-51-92, kom. 0604-627-576. 01/10/21.05/xxx

**USŁUGI** budowlane od podstaw, tynki, cokolowanie, malowanie, układanie glazury, produkcja i układanie kostki brukowej. Tel. (058) 532-27-90, 0502-21-91. 01/28/21.05/xxx

**ALARMY** - autoryzacja. Tel. (058) 777-03-48, 0603-630-447. 04/04/6/xxx

**NAPRAWA**, pralki, chłodziwo - Zbigniew Rasmus. Tczew, tel. (058) 531-01-51, 0604-818-423. 04/04/3/xxx

**ELEKTROINSTALACYJNE** - 18 zł/pkt. + Vat. Tel. (058) 531-21-24, kom. 0604-729-343. 01/39/21.05/xxx

**FUNDAMENTY** - osuszanie, ocieplanie. Tel. 0606-981-469. 01/34/21.05/xxx

**NAUKA 21**

**UCZNI** w zawódzie elektryk przyjmę, tel. (058) 562 53 96 02/6403XXX

**ANGIELSKI**, Starogard, tel. 0600 543 385 02/6512XXX

**OBŚLUGA** komputera, Starogard, tel. 0600 543 385 02/6512XXX

**MATEMATYKA** - korepetycje u nauczyciela; szkoła podstawowa, średnia - TANIQ, Malbork; Tel. (055) 273-17-36 04/07/2304 xxx

**ZDROWIE 22**

**UROLOG** Adamkiewicz, USG jamy brzusznej, ul. Kościuszki 5 w Starogardzie Gd., w poniedziałki w godz. 16.00 - 18.00 210120XXX

**NATURALNEJ** medycyny gabinet - choroby kręgosłupa, stawów, nerwice, choroby wewnętrzne, alkoholizm, otyłość, nikotynizm - lek. Med. Aleksander Białocerkowski - masaż, akupunktura, zioła, hipnoz, specjalna dieta. W godz. od 12.00 do 18.00 Starogard Gd. ul. Derdowskiego 3a, tel. (058) 562-15-96, 562-77-81 02/6460XXX

**POŚREDNICTWO** zawierania nieruchomości, 83 - 200 Starogard Gd., ul. Kościuszki 47, tel. (058) 562 83 47. 210133XXX

**GINEKOLOG** - zabiegi. Tel. 0605-389-680. 01/14/26.02/xxx

**GINEKOLOG** - bezzabiegowo. Tel. 0605-389-680. 01/14/26.02

**PROFESJONALNE** odtruwanie poalkoholowo. Tel. 0601-670-398, (058) 557-56-00. 30/12/xxx

**BADANIA** kierowców, profilaktyczne, wysokościowe, świadectwa zdrowia do pracy na morzu. Tel. (058) 531-75-33, 0603-548-079. 04/04/27/xxx

**CHIRURG** onkolog i ogólny. Choroby skóry, piersi, pęcherzyka żółciowego, jelita grubego i tarczycy, Esperal. Gipsy syntetyczne, Szczepienia. Centrum Medyczne, Tczew, ul. Lecha 1. Rejestracja, tel. (058) 531-66-85, kom. 0602-236-080, (058) 305-00-35. 04/04/36/xxx

**LEKARZ** pediatra Mańa Rydzkowska wizyty domowe - Tczew, tel. 0501-060-258, 777-66-05. 04/04/30/xxx

**SKUTECZNA** terapia jankania! Leczenie jankania u dzieci i osób dorosłych. Gabinet logopedyczny, Tel. (058) 562-53-99, 090-393-703, www.jankanie.uniserver.pl 04/0451/xxx

**MATRYMONIALNE 23**

**HARRY** z Niemiec, jestem 47 letnim wdowcem, 170 cm wzrostu, w Polsce szukam ucczejwiej Pani o miłej aparycji w odpowiednim wieku, dziecko niewykluczone, która chciałaby zamieszkać w Niemczech. Mie widziana podstawowa znajomość j. niemieckiego, cel matrymonialny, tel. 0049 83 41 90 81 97. 03/10/11.05/xxx

**BIURO** Matrymonialne "Duet" tel. (056) 468-26-09, dyskretnie kojarzy trwale związki. 240013/xxx

**WOLNY**, 60-letni, niekarany, bez namiętności, pozna wolną, rozsądną Panią dobrego serca, posiadającą nowoczesny samochód, niewielki domek z ogródkiem. Listy opieczętowane - odpowiednio zabezpieczone na adres: Biuro Ogłoszeń Głosu Wydawnictwo Pomorskie, 83-110 Tczew, ul. Gdańska 32, oferta 017. 01/07/18.05/xxx

**TURYSTYKA 25**

**OCYPEL** - Bory Tucholskie, pokoje, apartamenty, wędkowanie, tel. (058) 582 13 85, 562 53 15 po godz. 19.00 02/6418XXX

# W MONDEO, CZYLI... ESCORT

Wiele wskazuje na to, że po niefortunnym z rynkowego punktu widzenia zrezygnowaniu przez Forda z formalnej kontynuacji produkcji escorta (jeden z najpopularniejszych aut klasy średniej świata) zią wciążyć paszę tego producenta może przerwać sukces mondeo. (Niezależnie od tego Ford zapowiada powrót do nazwy escort - być może w po-

staci odmiany focusa, który jest nieformalnym, ale faktycznym spadkobiercą escorta).

Mondeo jest przede wszystkim solidne. Widoczne to jest już na pierwszy rzut oka, a pierwsze wrażenie potwierdzają już pierwsze kilometry spędzone na ulicy

czy szosie. Wewnątrz - wskutek zwiększenia rozstawu osi - jest sporo miejsca, a do tego - dobrze urządzonego, m.in. dzięki bardzo dobremu foteleom i materiałom wykończeniowym, od tablicy rozdzielczej i kierownicy począwszy, a skończywszy na obiciach i bo-



**Uwaga!  
Limuzyna  
serii „3”**

od 1 kwietnia 2001 z pakietem  
**TOP EDITION**

lakier metaliak, autoalarm, alufelgi 16; xenon, pakiet aerodynamiczny typu M oraz białe lampy kierunkowskazów za jedyne **1333 DM**

ASO BMW  
Cerkaski Spopot  
SPOT  
al. Niepodległości 641  
tel. (058) 551 25 78  
0602 35 48 11



Radość z jazdy



## Weź ciężarówkę na majówkę!

### NISSAN PRIMERA WAGON\*

W związku z planowaną zmianą przepisów homologacyjnych, prawdopodobnie tylko do końca maja będzie można rejestrować takie samochody jako 4-miejscowe samochody ciężarowe i **odliczyć 22% VAT**.

To ostatnia szansa na 4-osobową ciężarówkę po tak atrakcyjnej cenie.

\* samochód z homologacją Ministerstwa Transportu i Gospodarki Morskiej



Nieograniczone  
możliwości

**K M J s.c.**

GDĄŃSK, GRUNWALDZKA 303, fax 552 26 44

Salon - tel. (058) 552 17 28, 552 19 92, Serwis - tel. (058) 552 21 36, 552 13 17

www.nissan.gda.pl

azeri. Co ważniejsze zdecydowanie ergonomicznie rozplanowano wszelkie przełączniki i przyciski. Są one ponadto bardzo czytelnie opisane.

Auto jedzie pewnie i spokojnie po każdej drodze i w każdym zakręcie. Znakomitego tłumienia drgań nadwozia na nierównościach pozadziach mogą najgroźniejsi konkurenci, z alfa romeo 156 włącznie.

W poprzednim mondeo, jeżeli

Skrzynia biegów niby ta sama, ale sterowanie znacznie się poprawiło - nawet na naprawdę wyboistej drodze nie ma kłopotów ze znalezieniem właściwego przełożenia.

Gorzej rzecz się ma z dieslem. Seria silników Duratorq DI nie jest ciacha (może uda się to poprawić przy wprowadzeniu następnej generacji tych jednostek, już z zasilaniem common

#### Podstawowe dane techniczne ford mondeo 2.0, kolejno dla wersji z silnikiem Duratec-HE 16V i Duratorq-DI 16V

Silnik/liczba zaworów na cylinder	R4/4
Pojemność skokowa (ccm)	1999 i 1998
Moc (kW/KM) przy obr./min	107/145-6000 i 85/115-4000
Moment (Nm) przy obr./min	190-4500 i 280-1900
Długość/szerokość/wysokość (mm)	4704/1775/1419
Rozstaw osi (mm)	2754
Masa własna/całkowita/ladowność (kg)	1301/1865/564 i 1416/1975/559
Pojemność bagażnika (l)	470
Prędkość max (km/h) dane fabryczne	215 i 195
0-100 km/h (s) dane fabryczne	9,8 i 10,6
Zużycie paliwa wg UE 93 (l/100 km) miasto/poza miastem/średnio	11,6/5,9/8 i 8,2/4,6/5,9

było kogoś stać na 2,5-litrowy silnik V6 wytwarzany według technologii Coswortha, to dobrze. Jeżeli nie, trzeba było cierpieć, używając 4-cylindrowych jednostek, którym brakowało kultury pracy w górnym zakresie obrotów i momentu obrotowego „na dole”. O silnikach diesla nawet lepiej nie wspominać.

Teraz jest lepiej. Benzynowe jednostki z nowej serii Duratec HE skonstruowali dla Forda inżynierowie Mazdy. 2-litrowa to objawienie: cicha, gładko i bez protestu osiąga wysokie obroty. Sprawia, że silnik V6 dla większości klientów jest całkowicie niepotrzebny. Tak dobrych i nowoczesnych jednostek o czterech cylindrach Ford dawno nie produkował.

rail, na razie brzmia jak silnik V6 z dziurawym tłumikiem). Moc swoją jednak ma. Dla kogoś, kto bardzo dużo jeździ na pozamiejskich trasach, 115-konny diesel stanowi dobrą alternatywę, nawet dla jednostki V6, nad którą znacznie góruje momentem obrotowym (280 Nm wobec 220 Nm). W efekcie wysokoprężne mondeo od 50 do 100 km/h rozpędza się na czwartym biegu o ponad 2 sekundy szybciej niż wersja V6!

Mondeo jest zatem jednocześnie bezpiecznym samochodem dla słabego kierowcy i niezłym dla osoby o wysokich umiejętnościach, a przy tym znakomitym autem rodzinnym. Zasiadając w nim nie trzeba obawiać się kompleksów ani wobec alfy romeo 156, ani audi A4. W dodatku płać dużo mniej, bo w granicach 75-80 tys. zł, czyli nawet o ponad 50 proc. mniej niż u rywali.



### Jazda próbna z „Gazetą Tczewską”

Przypominamy, że w dniach 30 i 31 maja br. w Tczewie odbędą się jazdy próbne samochodem dostawczym Vito Cdi. Jazdy odbędą się w godzinach od 9.00 do 15.00 w odstępach 45 minutowych. Wszystkich czytelników „Dziennika Pomorskiego” z rejonu powiatu tczewskiego zainteresowanych udziałem w jeździe próbnej odsyłamy do „Gazety Tczewskiej”, w której zamieszczony będzie specjalny do wypełnienia kupon.

# Z PICASSEM W KABRIOLECIE

# VW ma się dobrze



Citroën xsara picasso

**P**icasso jest samochodem na tyle awangardowym, że aby przysporzyć mu bardziej konserwatywnych klientów, producent postanowił dorzucić coś ekstra praktycznego. Wymyślono otwierany dach, który pozwala na

trzech foteli drugiego rzędu.

Jeżeli potrzebujemy pojemnego auta dostawczego, fotele te można też całkowicie wymontować – zostawiając je w garażu lub piwnicy.

Nawet przy pełnym obciążeniu xsara picasso jeździ nadspodziewanie dynamicznie, ale musi dysponować ona silnikiem przy-



szybkie przemienienie rodzinnej limuzyny w atrakcyjny (zwłaszcza latem) rodzinny kabriolet.

Ten wakacyjny charakter kolejnej wersji citroëna xsary picasso podkreśla także nowe zorganizowanie i wyposażenie wnętrza. Jest w nim mnóstwo rozmaitych schowków i kieszeni, ponadto dwa rozkładane stoliki oraz uchwyty na puszkę z napojami.

Sporych rozmiarów bagażnik o regularnych kształtach i nisko położonej dolnej krawędzi bez trudu pomieści pakunki 5 pasażerów. Jeżeli okaże się zbyt mały, zawsze można – niestety kosztem miejsc dla pasażerów – powiększyć przestrzeń bagażową. Wystarczy złożyć dowolne z

najmniej 1.8 litra. Gwarantuje on przyspieszenie do „setki” poniżej 11 s, oraz prędkość maksymalną w granicach 190 km/h.

Niestety lepsze osiągi to także (nieznacznie) większe zużycie paliwa. Podczas testu auto spala w trasie od 8,6 do 9,5 l/100 km. Warto jednak dodać, że jadąc szczególnie oszczędnie (ze stałą prędkością około 100 km/h) da się osiągnąć nawet 6,5 l/100 km. W mieście pije od 10,8 do 12,5 l/100 km – zależnie od stylu jazdy.

Podczas szybkiej jazdy ujawnia się jednak najbardziej uciążliwa wada xsary picasso z „miękkim” dachem: spory hałas docierający do kabiny. Do uszu pasażerów dociera przede wszystkim hałas opływający auto powierza, ale wyraźnie słychać też odgłosy pracy silnika.

Tak to jednak już jest z kabrioletami. Możliwość bezpośredniego kontaktu z naturą trzeba opłacić niekiedy chwilową głuchotą...

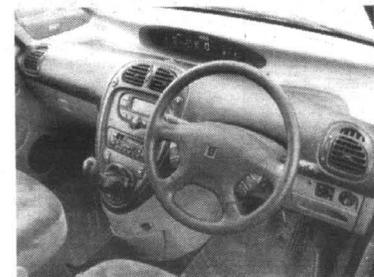

#### Dane techniczne:

Silnik/liczba zaworów na cylinder –	R4/4
Pojemność skokowa (cm) –	1749
Moc (kW/KM) przy obr./min –	85/117-5500
Moment (Nm) przy obr./min –	160-4000
Długość/szerokość/wysokość (mm) –	4276/1751/1637
Rozstaw osi (mm) –	2760
Masa własna (kg) –	1245
Ładowność (kg)/pojemność bagażnika (l) –	550/1969

Ale któż by się przejmował hałasem, gdy z góry świeci słońce, a wiatr rozwiewa włosy – zwłaszcza osób siedzących na tylnych fotelach. Jeżeli jest za gorąco zawsze można też skorzystać z automatycznej, elektronicznie sterowanej klimatyzacji.

Zysk brutto Volkswagena wzrósł w pierwszym kwartale tego roku o 15 proc. w porównaniu z analogicznym okresem roku ubiegłego i wyniósł 708 mln Euro (92,5 mln zł), sprzedaż zwiększyła się o 10 proc. i wyniosła 23,03 mld Euro (80,6 mld zł). Dobre wyniki VW zawdzięcza przede wszystkim niższemu od początku roku podatkom. Spółka nie spodziewa się w tym roku wzrostu sprzedaży na dwóch najważniejszych rynkach: w USA i Niemczech. Utrzymaniu tempa wzrostu w warunkach spowolnienia na rynku motoryzacyjnym ma pomóc redukcja kosztów.

Infolinia: 0-801 666 999, Internet: www.seat.pl



bez  
dopłaty

kredyt  
0,9%

AC  
OC  
NW  
Assistance  
Zielona Karta

pakiet ubezpieczeń  
w cenie auta

7%  
rabaty  
8%

## Seat. Bezkonkurencyjna oferta.

ABS bez dopłaty i dwie poduszki powietrzne w standardzie.

Konkurencja...?

Policz, porównaj,  
wybierz SEAT-a.

Wyjątkowy kredyt Volkswagen Bank Polska S.A. oprocentowany od 0,9% rocznie denominowany w Euro oraz pakiet ubezpieczeń PZU S.A. w cenie samochodu, rabaty na ostatnie modele z rocznika 2000.



Konkurencja...? Sprawdź ją!

I tak wróć się do nas.

SEAT. Szczegóły oferty w salonach.



Gdańsk-Jasień, ul. Jabłoniowa 2  
salon, tel. (058) 322 11 65  
serwis, tel. (058) 322 11 86

**Auto-Gosk**

Gdynia, ul. Chwaszczyńska 72  
salon, tel. (058) 629 40 00  
serwis, tel. (058) 629 45 43

## SAMOCHOODY UŻYWANE OD DEALERA

Do wszystkich samochodów pakiet (AC, OC, NW, assistance) od 6%.

Kredyt od 8,9 % rocznie.



SKODA FELICJA  
1.3i, 98,  
bezwypadkowy,  
1 właściciel, alarm,  
centralny zamek,  
radiomagnetofon,  
airbag, im.,  
2 komplety opon,  
23 000 km,  
cena 23 000 zł



SEAT CORDOBA  
1.4i se, 1999 r.,  
biały, alarm,  
immobiliser,  
centralny zamek,  
el. szyby przód,  
przebieg  
32 tys. km,  
cena 26 500 zł



FORD FIESTA 98, 1.3,  
przebieg 63 tys.,  
kolor czerwony,  
3-drzwiowy,  
immobiliser, RM,  
opony zimowe,  
cena 21 000 zł



Chrysler Grand  
Voyager Van  
3.3i, 96 r.,  
homologacja,  
klima, ABS,  
airbags, alategr,  
elektryka,  
serwisowany,  
po pełnym  
przebiegu,  
cena 47 000 zł



**Są rzeczy,  
które mijasz obojętnie i takie,  
o których zaczniesz marzyć ...**

**Nowe Audi A4**

Dyskretnie elegancka linia i wysokiej jakości materiały. Nadwozie, w którym kryją się najnowocześniejsze systemy bezpieczeństwa. 4 poduszki oraz kurtyna powietrzna Sideguard\*. ESP, wspomaganie siły hamowania BAS, to tylko niektóre elementy wyposażenia standardowego. Moc silnika oraz niezależna temperatura dla siebie i pasażerów wybierz sam.

**Dni otwarte Audi  
18.05 - 24.05.2001**

**Gajos**

Sopot, Kasztanowa 4

tel. (058) 551 33 17, 551 65 90, fax (058) 551 52 02  
tel. kom. 0604 546 766 www.gajos.com.pl

www.audi-a4.pl

**L**upo, choć jego nazwa pochodzi od wilka, miał być małym autkiem o wyjątkowo skromnym apetycie na paliwo. Pod te jego cechy „charakteru” zaprojektowano skromną i lekką karoserię, aby radził sobie z nią oszczędny silniczek.

Ludzie jednak są nieobliczalni i lubią przeskakiwać z jednej skrajności w drugą. Oto bowiem niedawno Volkswagen postanowił, że do małego lupo zamontuje prawdziwe GTI o pojemności 1.6 i mocy 125 KM. Jak zaplano-



VW lupo GTI

**WILCZKOWI WYROSŁY KŁY**

wał, tak zrobił. W efekcie powstało auto, które niewątpliwie daje możliwość niebanalnego rozrwaniania się podczas jazdy i... zakupu. Niemalże dosłownie, gdyż zabawa za kierownicą grozi co najmniej zapierającymi dech efektami, za które trzeba wyłożyć



- bagatela - równowartość 33 tys. DEM.

Każdy, kto decyduje się na zakup tego typu „diabła” ma już ugruntowane oczekiwania - osiagi i dobre prowadzenie. 16-zaworowy motor spontanicznie reaguje na dodawanie gazu i szybko wspina się na wyżyny prędkości obrotowych. Zmienne fazy rozrządu dla zaworów do-

lotowych służą odpowiedniemu przebiegowi momentu obrotowego, który przy 3000 obrotów ma już 152 Nm. Dopiero po przekroczeniu 6000 jednostka napędowa zaczyna się wyraźnie męczyć.

Do rozpędzenia się do prędkości maksymalnej lupo potrzebuje trochę pustej przestrzeni. Dobrze dopracowany mechanizm zmiany biegów, precyzyjny układ kierowniczy i idealne wprost prowadzenie - wszystko to sprawia, że volkswagen bardziej nadaje się na kręte drogi niż nudne autostrady.

Jednakże 9,1 sekundy do „setki” (przy danych producenta 8,3) nie odzwierciedla subiektywnych odczuć kierowcy. Wszystko dlatego, że jeden koń mechaniczny musi „udźwignąć” 8,1 ki-

lograma (1 koń mechaniczny w golfie I pierwszej generacji musiał pociągnąć tylko 7,4 kilograma). Trzeba się przy tym liczyć ze średnim zużyciem paliwa blisko 8 l/100 km.

Dotądki do karoserii, np. podwojna rura wydechowa, 15-calowe „alusy” i wystawione wnęki kół - idealnie pasują do obniżonego o 20 milimetrów zawieszenia.

Wewnątrz rozpieszczają sportowe fotele i bardzo dobre wykończenie. W standardzie otrzymamy do tego m.in. dwa airbaga, ABS, ESP, wspomaganie kierow-



nicy oraz elektrycznie sterowane szyby i lusterka.

System ESP w serii, większy o 28 mm rozstaw kół i opony 205/45 trzymają auto na drodze jak przyklejone. Zresztą inaczej być nie może, bo wyboje to zmora wszystkich posiadaczy aut o usportowionym zawieszeniu. Lupo idealnie prowadzi się na dobrych nawierzchniach. Denerwująca jest jednak hałaśliwość silnika na wyższych obrotach.

**Dane techniczne:**

Silnik benz.	R4/16
Pojemność skokowa (ccm)	1598
Średnica x skok (mm)	76,5 x 86,9
Stożek sprężenia	11,5
Zasilanie ww	
Moc maks. (kW/KM/obr./min)	92/125/6500
Maks. mom. obr. (Nm/obr./min)	152/3000
Skrzynia biegów	man. 5
Napęd na koła	przódnie
Hamulce przód/tył	tw/t
Ogumienie	205/40 R 15 V
Pojemność bagażnika (l)	130/830
Pojemność zbiornika paliwa (l)	34
Di./szer./wys. (mm)	3524/1640/1448
Masa własna/ładowność (kg)	1045/305

250041

P.H.U.

**roman**

BEZPOŚREDNI IMPORTER

ZAOPATRZENIE LAKIERNI

Jesteśmy bezpośrednim importerm:

- lakierów bezbarwnych
- utwardzaczy
- rozcieńczalników
- podkładów
- kitów szpachlowych
- taśm papierowych
- baranek
- mas uszczelniająco-klejących - PU
- filtrów i płynów do komór lakierniczych
- jednorazowych pokrowców na siedzenia
- nawierzchniowych lakierów samochodowych i przemysłowych
- pasty do rąk

Jesteśmy regionalnym autoryzowanym przedstawicielem firm:

- 3M
- LOCTITE-TEROSSON
- FARECLA
- HAMACH
- MIRKA
- NORTON
- SATA



ZAPRASZAMY DO ODWIEDZENIA STOISKA NASZEJ FIRMY NA TARGACH  
PAWILON 1 STOISKO 15 W DNIACH 24-30.05.2001

ZAPROSZENIA I KARNETY RABATOWE DO ODBIORU W SKLEPIE

83-110 Tczew, ul. Boya Żeleńskiego 9

Sklep, tel./fax (058) 531 15 66, tel. 53 00 276

fax 53 00 277, Biuro 53 00 275, Tel. kom. 0601 66 27 25



## NISSAN NICZYM... RENAULT



Nissan i renault

**D**zięki współpracy z Renault japoński koncern wyszedł z zapaści finansowej. Pozytywny wpływ uwidacznia się też w rozwiązaniach technicznych. Inżynierowie pracują nad nowymi wspólnymi płytami podlogowymi.

Planuje się ich zastosowanie w następnych generacjach renault megane i nissana almery.

Firmy są także gotowe do prac nad płytą podlogową dla renault clio i twingo oraz nissana micry i cube. Francuskie samochody z nową podłogą zjadą z taśm w 2002 r. Japońskie w 2004 r.

## Plazma zamiast świecy

Proces spalania w silniku o zaplonie iskrowym (popularnie nazywanym benzynowym) jest niedoskonały, w dieslu jest zdecydowanie lepszy. Dlatego większość prac zmierzających do poprawy parametrów silnika benzynowego dotyczyła właśnie udoskonalenia zaplonu i procesu spalania.

W silniku benzynowym spalanie mieszanki rozpoczyna się od jednego punktu (iskra świecy) i jest rozłożone w czasie. Płomień rozchodzi się koncentrycznie, obejmując coraz większe partie mieszanki. Trwa to milisekundy, ale z punktu widzenia pracy silnika jest to proces długi. Ten rozciągnięty w czasie proces spalania powoduje, że sprawność silnika benzynowego nie jest optymalna. Jak temu zaradzić?

Przyspieszenie procesu spalania pozwala podnieść moc i sprawność. Jedną z metod jest zastosowanie dwóch świec w jednym cylindrze. Tak robi Fiat w swoich silnikach oznaczonych jako twin spark (dwie świecy). Są wtedy dwa źródła płomienia. Ale tu pojawia się problem: powstają dwie fale płomienia, które w pewnym momencie zderzają się ze sobą, co może powodować szkodliwe dla silnika spalanie stukowe. Aby tego zjawiska uniknąć, trzeba bardzo precyzyjnie umieszczać świece w głowicy.

Przy jednej świecy można poprawić spalanie podając większe napięcie na świecy i zwiększając tym samą iskrę. Ale lepsze rezultaty osiągnięto po zastosowaniu świecy z czterema elektrodami masowymi i jedną środkową.

Wtedy iskra jest wielokrotna, przeskakuje między czterema elektrodami. Szczególnie dobre rezultaty osiągnięto montując świecę 4-elektrodową w silnikach starszych, z dużym przebiegiem, eksploatowanych w niskich temperaturach.

Najnowszym, radykalnym rozwiązaniem poprawiającym proces spalania jest zapłon plazmowy. Mówiąc najprościej, chodzi tu o świecę o specjalnej konstrukcji, wytwarzającą specyficzną materię (plazmę), która umożliwia bardzo szybkie spalanie mieszanki.

Impulsy wysokiego napięcia powodują, że między elektrodą środkową a zewnętrzną świecy powstaje łuk elektryczny wytwarzający bardzo wysoką temperaturę rzędu 30 tysięcy stopni Celsjusza. Tak wysoka temperatura powoduje wytrącanie wolnych elektronów z gazów i powstanie specyficznego stanu skupienia materii zwanego plazmą. Strumień plazmy zostaje skierowany do komory spalania, gdzie jest mieszanka paliwa i powietrza. Mieszanka zapala się od razu w całej swej objętości.

Czyli mówiąc w uproszczeniu: plazma pełni rolę świecy. Zaletą zaplonu plazmowego nie jest tylko jednoczesne spalanie w całej objętości, ale także możliwość zastosowania ubogich mieszanek. Oczywiście, to rozwiązanie wymaga wciąż wielu prób i badań. Jeszcze dalsza przyszłość to zapłon laserowy. Pracują nad nim uczeni w laboratoriach, ale jeszcze żaden samochód z takim zaplonem po ulicach nie jeździ.

W.S.

## Fiat Avio w Polsce

**N**ależąca do koncernu Fiata spółka lotnicza utworzyła w Polsce swój oddział Fiat Avio Polska z siedzibą w Bielsku-Białej. W nowej spółce ma znaleźć zatrudnienie około 50 inżynierów i projektantów, głównie pol-

skich, którzy przejdą sześciomiesięczne przeszkolenie we Włoszech. Saverio Strati, prezes Fiat Avio stwierdził, że: Polska posiada wybitne naukowe ośrodki uniwersyteckie, naturalnym zatem dążeniem było inwestować właśnie

tu. Owocem tej współpracy będą badania prowadzone wspólnie z największymi europejskimi i amerykańskimi producentami silników lotniczych. Przy okazji parę włoskich ośrodków uniwersyteckich, związanych od lat z Fiat Avio, zadeklarowało podjęcie współpracy z Politechniką Warszawską.

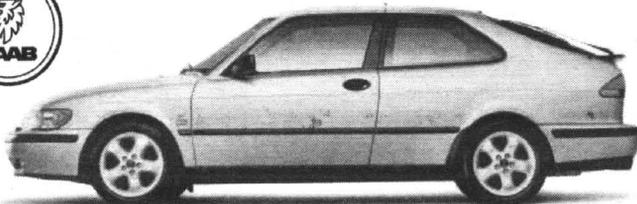

# Saab

### Odwiedź salon Saaba

- 3 lata Saab Premium Assistance
- raty, kredyt 9,27%, leasing
- pakiet ubezpieczeń od 4,7%
- homologacja samochodu ciężarowego

**cena już od 74 500 PLN netto\***

\*wg kursu NPB z dn. 7.05.01r.

„Korona Auto” – Jacek Kulesza; Salon sprzedaży: Gdynia, Al. Zwycięstwa 250 (obok „Klifu”), tel.: (058) 664 98 56, (058) 664 98 57; Serwis: Gdynia, ul. Hutnicza 9, tel.: (058) 623 56 81, (058) 663 47 00; [www.saab.pl](http://www.saab.pl)

## Błyskotliwy samochód. Błyskotliwa cena!



**Już od 32.990 zł\***

\*Oferta ważna do 31.05.01.

Liczba samochodów ograniczona. Szczegóły w salonie.

PEUGEOT. ZAPROJEKTOWANY, BY CIESZYĆ.

# 206



PEUGEOT

## JD - Kulej

SALON-SERWIS-CZĘŚCI  
usługi blacharsko-lakiernicze

81-571 GDYNIA, ul. Chwaszczyńska 178,  
tel. (058) 629 72 72, fax (058) 629 72 28

FILIA: 82-400 WEJHEROWO, ul. Gdańska 15,  
tel. (058) 672 11 11, fax (058) 672 05 06

## VW zrezygnował

Rozmowy Volkswagena w sprawie zakupu brytyjskiej firmy LDV produkującej pojazdy dostawcze (związanej z Daewoo Motor Poland) zakończyły się niepowodzeniem. Niemcy już wcześniej zrezygnowali z zakupu 50% akcji LDV od polskiej spółki, która brała udział w opracowaniu nowego modelu LD-100/BD-100 i ma prawa do jego produkcji.

## Mercedesy z wadami?

Wraz z pogorszeniem się jakości samochodów, koszty gwarancji w koncernie DaimlerChrysler wzrosły w ostatnich dwóch latach trzykrotnie – doniósł „Financial Times”. Problemy jakości dotyczą zwłaszcza działu Mercedes-Benz, co kosztowało koncern w ubiegłym roku aż 1,7 mld Euro (6 mld zł). Koncern odmówił skomentowania doniesień gazety.



Xedos 9

## XEDOS – SPECMODEL MAZDY

**M**azda najwyraźniej pozardziła Toyocie, co nie oznacza jednak, że na zazdrości postanowiła poprzestać. W odpowiedzi na topowe wersje produkowane pod znakiem Lexusa zaproponowała klientom własne specmodele. Lexus Mazdy zwie się Xedos.

Marka ta jest prawie niezna na polskim rynku, niemniej warto odnotować, że niedawno – zwłaszcza bogaci-zwolennicy japońskich marek otrzymali możliwość zakupu najnowszego auta oznaczonego symbolem xedos 9. Zgodnie z tradycją firmy, także ten samochód przygotowano tak, aby swym wyglądem odpo-

świetnie ukształtowane, a oferując znakomity dostęp do wszystkich elementów obsługi kokpit nie epatuje kierowcy i pasażerów żadnymi krzykliwymi szczegółami. Jest stonowany i mimo jednolitej kolorystyki absolutnie nudny. Nie odwracając uwagi od zewnętrznego świata, pozwala on się napawać doprowadzoną do perfekcji jakością wykończenia.

O poziomie dopracowania konstrukcji nie świadczą obłożone dziesiątkami przycisków systemy, których obsługa wymaga studiowania opasłych instrukcji, a takie drobiazgi, jak choćby zastosowanie podwójnych uszczelnień drzwiowych (lepsza izolacja



wiedział raczej tradycyjnym, aby nie powiedzieć – konserwatywnym gustom. Jego doskonałość – czego życzą sobie najdosłowniejsi klienci – przejawiać się ma przede wszystkim najwyższą jakością zastosowanych materiałów i wykończenia wszelkich szczegółów bardzo bogatym wyposażeniem i pełnym komfortem. Mówiąc o bliższych szczegółach, należy stwierdzić, że w xedosie 9 miękko poprowadzona, nadzwyczaj elegancka linia niskiej, bardzo dynamicznej karoserii kryje wnętrze o dużej przestronności i doskonałej ergonomii. Fotele są bardzo obszerne i

akustyczna i pyłowa) czy przemyślany system niemal niewidocznych rynienek, zapobiegających naciekaniu wody na szyby – w tym przednią i tylną!

Do napędzania świetnie zawieszzonego pojazdu wykorzystano widlasty silnik benzynowy o sześciu cylindrach, pojemności 2,5 l i mocy 164 KM, zadowolając się spalaniem 10,7 l/100 km.

Niestety, na razie nie przewidziano jeszcze systemu ESP. Nie do przyjęcia jest też średnica zawracania wynosząca 12,3 m, także bagażnik o pojemności 417 l i ładowności zaledwie 385 kg pozostawia wiele do życzenia.

### Dane techniczne:

Silnik: 6-cylindrowy, benzynowy, widlasty. DOHC, 4 zawory na cylinder. Wtrysk wielopunktowy. Poj. skokowa 2497 ccm. Moc maksymalna 120 kW (164 KM)/6000 obr./min. Maksymalny moment obrotowy 215 Nm/5000 obr./min. 4-stopniowa, automatyczna skrzynia biegów. Silnik umieszczony poprzecznie z przodu, napęd na koła przednie. Zawieszenie niezależne, hamulca tarczowe, z przodu wentylowane, ABS. Opony 215/55 R 16. Poj. zbiornika paliwa 68 l, bagażnika 417 l. Masa wł. 1570 kg. Dł./szer./wys. 4875/1770/1395 mm. Osiągi: 0-100 km/h 11,0 s, prędkość maks. 207 km/h. Zużycie paliwa 10,7 l/100 km.



RENAULT Clio

## Teraz tańszy o 3400 PLN



Jeśli zdecydujesz się teraz na zakup Renault Clio zaoszczędzisz szmat drogi. Dostaniesz rabat równowartości ceny za benzynę na 20 000 km w wysokości 3400 PLN. Ruszaj w drogę! Teraz taniej. Szczegóły w salonach Renault.

[www.renault.com.pl](http://www.renault.com.pl)

Oferta dotyczy samochodów z produkcji 2001.

A. OSSOWSKI

Elbląg, Kazimierzowo 7A  
tel. (055) 232 70 75, 232 62 37,  
fax (055) 232 61 76  
[www.ossowski-renault.com.pl](http://www.ossowski-renault.com.pl)

PUH ZDUNEK Sp. z o.o.

Gdańsk, ul. Miałki Szlak 43/45  
tel. (058) 301 90 12, 301 36 57  
fax (058) 305 87 87  
[www.zdunek.com.pl](http://www.zdunek.com.pl)

## BMW SERII 3 TOURING

z homologacją samochodu ciężarowego



3-letnia gwarancja i 3-letni pakiet assistance  
korzystna oferta leasingowa  
wiosenna promocja na wybrane modele !!!  
- szczegóły w salonie

[www.bmw-kulesza.com.pl](http://www.bmw-kulesza.com.pl)

ASO BMW  
Kulesza  
GDYNIA  
ul. Hutnicza 9  
tel. (058) 663 47 00  
0608 534 748





RR silver seraph

## Kredyty na drogi

Blisko 230 mln euro możemy otrzymać na budowę autostrady A-4 oraz dróg ekspresowych ze Zwardonia do Żywca i z Cieszyina do Bielska-Białej. Taką sumę zadeklarowały Europejski Bank Inwestycyjny i fundusz pomocowy ISPA. Wnioski zostaną rozpatrzone w najbliższych miesiącach, tak by inwestycje można było rozpocząć w 2002 roku. Europejskie instytucje są zainteresowane jak najszybszym powstaniem naszej autostrady, stąd zamierzają pomóc w budowie odcinka z Wrocławia do Krzyżowej. Z kolei dwa krótkie odcinki dróg ekspresowych znajdują się w wyznaczonych przez kraje członkowskie UE tzw. paneuropejskim korytarzu komunikacyjnym.

## NIE CHCĄ R-R?

**B**MW planuje zmodernizować samochody marki Rolls-Royce po tym, jak przejmie ich produkcję w 2003 roku. Szef BMW Joachim Milberg powiedział w wywiadzie dla „Frankfurter Allgemeine Zeitung”, iż marka Rolls-Royce stanowi doskonałe uzupełnienie oferty BMW, ale konieczne będą pewne zmiany w znanych obecnie samochodach. Wcześniej przedstawiciele firmy informo-

wali, iż możliwe jest nawet przeniesienie produkcji brytyjskich limuzyn do USA lub do Niemiec. W końcu otrzymali jednak zgodę na budowę nowej fabryki koło Chichester w Wielkiej Brytanii. Ma tam powstać około 1000 aut rocznie a wśród nich model silver seraph (na zdjęciu). Przedstawiciele lokalnych organizacji ekologicznych obawiają się jednak, że nowy zakład będzie miał zły wpływ na środowisko i zapowiadają już protesty.

## Szybki Carman

Firma Carman, po uruchomieniu w stolicy kolejnej (już 11) stacji szybkiej obsługi samochodów, poinformowała, że obecnie na ukończeniu są już prace związane z uruchomieniem kolejnych 5 stacji. Najbliższe plany firmy zakładają powstanie na terenie kraju około 35 punktów tego typu. Według Henryka Siodmoka, prezesa firmy Carman, jej stacje mają znaleźć się we wszystkich miastach Polski mających powyżej 100 tys. mieszkańców.

Firma w swoim standardowym pakiecie „fast fit” oferuje takie usługi, jak: wymiana amortyzatorów, tłumików, hamulców, oleju i filtrów, akumulatorów, wymiana i naprawa opon. Najnowsze ze stacji dysponują także sklepami i myjniemi.

Sieć Carman obecna jest na polskim rynku od października 2000 r. Głównym inwestorem sieci (60 proc. udziałów) jest firma Innova Capital, zarządzająca w Polsce dwoma funduszami inwestycyjnymi: Poland Partners oraz Innova/98.

Pierwsze stacje obsługi postawione przez Carmana w Polsce, tworzone były na bazie sieci firmy max Auto Moto, którą odkupiono od niemieckiej spółki Metro. Rozpoczynając działalność inwestorzy spółki szacowali, że całkowity koszt wprowadzenia firmy na krajowy rynek motoryzacyjny może wynieść od 200 do 250 mln zł.

## Jimny milioner

Niedawno sprzedano 2-milionowy egzemplarz suzuki jimny – niewielkiego auta sportowo-rekreacyjnego. Pierwsze jimny, znane w Europie pod nazwą samurai, wprowadzono na rynek w 1970 roku. Napędzane było 3-cylindrowym silnikiem dwusuwowym o pojemności 500 cm<sup>3</sup>. Czterosuwowa, czterocylindrowa jednostka napędowa pojawiła się w 1977 roku, jednolitrowa – w 1982, a 1,3-litrowa – 1984 roku. Obecnie w 8 fabrykach na całym świecie produkowane jest auto napędzane zmodernizowanym silnikiem 1,3, a zaprezentowane w Europie zaledwie rok temu. Jimny sprzedawane jest w 134 krajach. Poza Japonią najwięcej tych aut powstaje w Hiszpanii.

## Błyskotliwy samochód. Błyskotliwa cena!



Już od 32.990 zł\*

\*Oferta ważna do 31.05.01.

Liczba samochodów ograniczona. Szczegóły w salonie.

PEUGEOT. ZAPROJEKTOWANY, BY CIESZYĆ.

206   
PEUGEOT

30/136

## INTERVAPO

80-781 Gdańsk, ul. Reduta Żbik 5  
tel./fax 305 71 66-69

NISSAN

## TERAZ WÓZKI WIDŁOWE NOWEJ GENERACJI NOWE I UŻYWANE

sprzedaż wózków:

- elektrycznych
- gazowych
- diesel

ISO 14001  
ISO 9002  
Certyfikat B



Dealerszy regionalni

KMJ Gdańsk, tel. (058) 552 21 93, kom. 0501 722 161  
MERUS Kartuzy, tel. (058) 684 09 96, kom. 0602 571 484

2 LATA GWARANCJI



DAEWOO

AUTORYZOWANA STACJA OBSŁUGI  
AUTO - CENTRUM TCZEW  
83-110 Tczew, ul. 30 Stycznia 45, tel. 531 14 71

Wykonuje:

- przeglądy i naprawy gwarancyjne i pogwarancyjne samochodów osobowych i dostawczych;
- diagnostyka silnika i podwozia
- konserwacja profili podwozia
- montaż autoalarmów i radioodtwarzaczy

TICO, NEXIA, ESPERO, LANOS, NUBIRA,  
LEGANZA, MATIZ, POLONEZ, LUBLIN

SPRZEDAŻ SAMOCHODÓW DOSTAWCZYCH LUBLIN 3  
za gotówkę, raty, leasing  
oraz obsługa samochodów innych marek.

Bogato zaopatrzony sklep części zamiennych.

268002



**Są rzeczy,  
które mijasz obojętnie i takie,  
o których zaczniesz marzyć ...**

### Nowe Audi A4

Dyskretnie elegancka linia i wysokiej jakości materiały. Nadwozie, w którym kryją się najnowocześniejsze systemy bezpieczeństwa. 4 poduszki oraz kurtyna powietrzna Sideguard\*, ESP, wspomaganie siły hamowania BAS, to tylko niektóre elementy wyposażenia standardowego. Moc silnika oraz niezależną temperaturę dla siebie i pasażerów wybierz sam.

**Dni otwarte Audi  
18.05 - 24.05.2001**

## Gajos

Sopot, Kasztanowa 4

tel. (058) 551 33 17, 551 65 90, fax (058) 551 52 02  
tel. kom. 0604 546 766 www.gajos.com.pl

www.audi-a4.pl

# ZAFIRA GAZOWA

**O**pel zaprezentował zafirę z napędem na gaz ziemny. Auto ma się znaleźć w sprzedaży latem tego roku. Gazowa zafira wyposażona jest w zmodyfikowany i dostosowany do nowego rodzaju paliwa szesnastozaworowy silnik 1.6 o mocy 100 KM. Maksymalna prędkość wynosi 172 km/godz. Auto zużywa 5,5 km gazu ziemnego na 100 km.

Samochód ma być dużo tańszy w eksploatacji nie tylko od napędzanych benzyną, ale i



olejem napędowym. Poza tym jego zaletą jest wyjątkowa przyjazność dla środowiska. Auto

oznaczone jest symbolem CNG (Compressed Natural Gas), co oznacza sprężony gaz ziemny.

## Co o automacie wiedzieć wypada

**S**krzynia automatyczna jest bardzo wygodnym urządzeniem, zwiększającym komfort jazdy. Zwalnia kierowcę z napiętnia o wielu sprawach, np. nie trzeba zastanawiać się, jaki bieg aktualnie wybrać, abyjechać optymalnie. Można więc powiedzieć, że automatyczna skrzynia jest znakomita zarówno dla kierowców początkujących, jak i doświadczonych, ale wygodnych.

Automat świetnie sprawdza się w ruchu miejskim: nie szarpie, nie trzeba co chwilę redukować biegu, a ponadto silnik nawet podczas jazdy w korku zużywa się powoli. Jedyną wadą to nieco większe zużycie paliwa. Co ważniejsze, produkcja i twierdzą, że zwłaszcza nowoczesna, automatyczna skrzynia biegów jest bezawaryj-

na, pod warunkiem przestrzegania zaleceń w książce serwisowej.

Jakie to zalecenia? Należy bezwzględnie dotrzymywać terminów wymiany oleju i filtra olejowego w skrzyni. Olej pracuje tam w wysokiej temperaturze, przenosi obciążenia, nie można więc przekraczać terminów jego eksploatacji.

Ważna jest prawidłowa eksploatacja samochodu z automatem. Uruchamianie silnika może odbywać się tylko w pozycji P (Park) lub N (neutral). Samochodu ze skrzynią automatyczną nie można holować na kołach, gdyż grozi to uszkodzeniem skrzyni. W razie awarii auta można je przewozić tylko na lawecie (lub na wózku, z uniesionymi kołami napędzanymi). Nie można ruszać w ten sposób, że dodaje się mocno

gazu i dopiero wtedy włącza D (Drive). Należy najpierw włączyć D, a potem dodać gazu. W większości aut z automatem aby włączyć D, należy wcześniej wcisnąć pedał hamulca. Silnik należy wyłączać, gdy dzwignia biegów jest w pozycji N lub P, nie wolno tego robić w pozycji D (na biegu).

Podczas parkowania, szczególnie na nierównej nawierzchni, nie wystarczy załączyć P, ponieważ auto może się stoczyć, trzeba jeszcze zaciągnąć ręczny hamulec.

Zmianą biegów w skrzyni steruje komputer. W tak zwanej skrzyni inteligentnej komputer analizuje styl jazdy kierowcy: jak przyspiesza czy jeździ dynamicznie, czy defensywnie. Po kilku cyklach komputer sam potrafi dostosować się do stylu kierowcy i np. dłużej „wyręcać” poszczególne biegi, jeśli kierowca preferuje sportowy styl jazdy.

Natomiast przy kupnie używanego auta z automatem zalecana jest szczególna ostrożność. Warto odbyć jazdę próbną i sprawdzić, czy zmiana biegów jest bezproblemowa. Należy też w specjalistycznym warsztacie sprawdzić skrzynię urządzeniem diagnostycznym z komputerem oraz - na wszelki wypadek - wymienić olej i filtr.

W.S.

# AKUMULATORY

do wszystkich typów pojazdów  
polskich i zagranicznych

**PROSTOWNIKI**

**OWIEWKI, DYWANIKI**

**KOŁPAKI (WSZYSTKIE TYPY)**

**OLEJE SAM., KOSMETYKI**

**LAMPY, AKCESORIA**



**DLACZEGO WARTO POLECIEĆ AKUMULATORY AGRO?**

- Większy prąd rozruchu, dzięki czemu uruchomienie pojazdu jest szybsze i o wiele łatwiejsze. Warto docenić szczególnie w czasie dużych mrozów i upałów - kiedy zwykłe akumulatory często zawodzą.
- Nowoczesna obudowa z wygodną i praktyczną rączką.
- Nie trzeba dotawiać elektrolitu (bezbosłupowość wg kryteriów IEC)
- Zmniejszona waga, solidna i trwała obudowa.

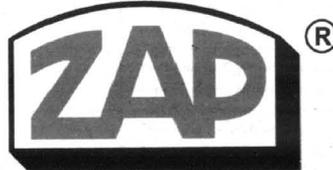

**PIASTÓW  
PH „MAKRO”**

Licencjonowany Przedstawiciel na woj. pomorskie  
**HURTOWNIA Gdańsk-Orunia, ul. Trakt św. Wojciecha 253**

tel. 306-66-60 (na terenie Transbudu)

tel./fax 309-00-75, tel. kom. 090 50-93-95

tel. 0601 311 054, 0601 311 056, czynna od 8.00 do 16.00

**SKLEPY PATRONACKIE**

- Tczew, SKLEP MOTORYZACYJNY, ul. Stefana Kardynała Wyszyńskiego 15, tel. 531 00 62
- Tczew, SKLEP MOTORYZACYJNY, ul. Armii Krajowej 86 A, tel./fax 777 00 17
- Starogard Gd., ZAKŁAD ZAOPATRZENIA ROLNICZEGO, ul. Rolna 1, tel. 56 287 07.
- Kartuzy, T.DERA, ul. Gdańska 28, tel. 681 10 50, 685 31 08
- Kościerzyna, „MASZ-ROL”, ul. Przemysłowa 3a, tel. 686 39 58
- Kościerzyna, AUTOCENTRUM, ul. Wejhera 16, tel. 686 69 83
- Kwidzyn, SKŁADNICA MASZYN ROLNICZYCH I CZĘŚCI WYMIENNYCH, ul. Toruńska, tel. 279 34 77
- Wejherowo, SKLEP MOTORYZACYJNY, ul. Gdańska 14, tel. 672 55 84
- Władysławowo, ARTYKUŁY MOTORYZACYJNE, ul. Żytnia 25, tel. 674 14 84
- ZAKŁAD MECHANIZACJI POJAZDÓW SPRZĘTU ROLNICZEGO, Kosobudy k. Brus, tel. 398 31 00
- Somonino, HELP-ROL, ul. Siemiana 2, tel. 684 13 87
- Gdynia, MOTPULS, ul. Spokojna 3, tel. 664 61 49, MOTPULS, ul. Chylońska 60, tel. 663 18 88
- Niestepowo, STACJA PALIW, T. Cirocki, ul. Raduńska 9, tel. 681 80 53
- Ełbląg, PPKS, ul. Grunwaldzka 61, tel. 233 65 65,
- Chojnice, AGRO URSUS, ul. Człuchowska 84, tel. 39754 42,
- Lębork, RARYTAS, ul. Warszawska 15 A, tel. 863 32 55,
- AGROMA, ul. Toruńska 6, tel. 863 30 10, 863 30 91
- Skarszewy, PHU ROLGUM s.c., ul. Wybickiego 21, tel. 588 25 59
- Chwaszczyno, AKCES, tel. 552 80 30
- Żukowo, H.K. Mazur, ul. Mickiewicza, tel. 681 73 65, 681 71 97
- Sierakowice, AGER s.c., ul. Przedszkolna 2, tel./fax 684 72 88, 684 72 66
- Lniska k. Żukowa, EROTRANS, tel. 681 85 65, 681 86 19

## PSA w Brazylii

Prezes koncernu PSA Peugeot Citroen, Jean-Martin Folz, dokonał otwarcia fabryki w Porto Real w Brazylii. Nowoczesny zakład zatrudniający 2,5 tys. pracowników może produkować 100 tys. samochodów rocznie. Na razie z linii montażowej zjeżdżają tylko xsary picasso. Wkrótce dołączą do nich peugeoty 206.

Zakład w Porto Real jest pierwszym w grupie, obok którego zbudowano centrum technologiczne, dostarczające 60 procent komponentów. Wielkość inwestycji grupy PSA w Brazylii osiągnęła już 600 mln dolarów.

# TURBODIESEL W STYLU COUPE

**S**portcoupe ze stylizacyjnego punktu widzenia nie jest 3-drzwiową odmianą C-klasy z uciętym kufrem, lecz zupełnie odrębnym modelem. Tył samochodu został skró-

żerowie tylnych siedzeń, gdyż trudniej się na nich ulokować.

Pod względem mechanicznym sportcoupe to prawie kopia sedana.

W coupe po raz pierwszy zastosowano 6-bie-

Dynamiczny styl jazdy tym modelem nie wiąże się wcale z dużym zużyciem paliwa. Średnio wynosi ono 6,2 litra oleju napędowego na 100 km.

Napęd przenoszony jest – tradycyjnie – na koła tylne. Zawieszenie wszystkich jest w stanie zmieniać swoją geometrię, więc w każ-



Mercedes C sportcoupe 220 CDI benz



Mercedes sportcoupe 220 CDI benz

cony o 18 cm (właścicielom sportowych samochodów nie jest potrzebny wielki bagażnik). Auto otrzymało za to pokrywę bagażnika uchylaną wraz z szybą z dwiema szybami oddzielnymi spoilerem. Trochę ogranicza on pole widzenia, niemniej z widocznością nie jest tak źle, jak mogłoby się wydawać. Nad spoilerem widzimy w lusterku to, co dzieje się na drodze, a szczelina pod nim ułatwia parkowanie.

We wnętrzu sportcoupe panuje zupełnie inna atmosfera niż w limuzynie, a to z powodu przeszklonego, panoramicznego dachu, którego spory fragment daje się elektrycznie odsuwać do tyłu. Wiatr nie urywa jednak głów, bo z przodu otworu podnosi się jednocześnie odchylacz strugi powietrza.

Kierowca i osoba siedząca obok dodatkowo mogą ponadto obniżyć swoją pozycję. A służy temu typowy dla nowych mercedesów zestaw włączników znajdujących się w drzwiach. Ten po lewej stronie steruje nie tylko położeniem fotela, lecz także ustawieniem koła kierownicy. Pewien dyskomfort odczują jedynie pasa-

gową przekładnię sekwencyjną, pozwalającą w sekwencyjny sposób zmieniać biegi, bez konieczności wciśnięcia pedału sprzęgła. Jeśli komuś czynność ta się jednak znudzi, może skorzystać z automatycznego trybu pracy przekładni. W ofercie znajduje się również klasyczna skrzynia o 6 przełożeniach oraz 5-biegowa automatyczna.

Auto napędzane jest wyłącznie silnikami o 4 cylindrach i 16 zaworach. Benzynowy 2.0 występuje w wersji wolnossącej i ze sprężarką o napędzie mechanicznym, zaś jednostka o pojemności 2,3 litra oferowana jest tylko z kompresorem.

Nikogo zapewne nie zdziwi, że zapewnia ona wyśmienitą dynamikę. Większe zaskoczenie wzbudzają osiągi modelu C 220 CDI, czyli napędzane go nowoczesnym turbodieslem o bezpośrednim wtrysku paliwa i z systemem common rail. Z dużą łatwością silnik ten wkręca się na obroty nawet przy pokonywaniu wzniesień, zapewniając bardzo dobre przyspieszenia. „Setkę” osiąga się po 10,3 s a maksymalnie osiągnąć można 220 km/h.

dej sytuacji powinniśmy mieć zapewnioną doskonałą przyczepność.

Dla osób, którym normalne podwozie wydaje się za mało sportowe, przewidziano zestaw Evolution zawierający, poza atrakcyjnie wyglądającą kierownicą, także koła o rozmiarze 225/45-17 bądź też pakiet Evolution AMG z kołami 245/40-17.



RENAULT Scénic

## POSZUKIWANY



### Nagroda 10 000 złotych

Takie właśnie poszukiwane samochody Scenic kryją się w salonach Renault. Jeśli się pospieszysz, z pewnością złapiesz jeden dla siebie z rabatem 10000 złotych. A potem w drogę - przygoda z promocjami Renault nigdy się nie kończy. Liczba samochodów dostępnych w promocji ograniczona. Szczegóły u Autoryzowanych Partnerów Renault. [www.renault.com.pl](http://www.renault.com.pl)

#### Podstawowe dane techniczne sportcoupe 220 CDI

Silnik/liczba zaworów na cylinder –	R4/4
Pojemność skokowa (ccm) –	2148
Moc (kW/KM) przy obr./min –	105/143-4200
Moment (Nm) przy obr./min –	315 przy 1800-2600
Długość/szerokość/wysokość (mm) –	4343/1730/1046
Rozstaw osi (mm) –	2715
Masa własna (kg) –	1515
Pojemność bagażnika (l) –	310-1100

#### R.R. Adamowscy

Starogard Gd.  
ul. Zblewska 33  
tel. (058) 563 33 33  
fax (058) 562 77 60  
[www.adamowscy.com.pl](http://www.adamowscy.com.pl)

Grudziądz  
ul. Szosa Toruńska 29a  
tel. (056) 463 57 70  
fax (056) 463 58 10  
[renault@adamowscy.com.pl](mailto:renault@adamowscy.com.pl)

#### AUTO-NOWAK G.Z. Nowak

81-002 Gdynia  
ul. Morska 517 A  
tel. (058) 664 08 88  
salongdynia@poczta.wp.pl

84-242 Luzino  
Kębłowo, ul. Wejherowska 30  
tel. 678 25 37/38  
salonkربولowo@poczta.wp.pl

ISO 9002

ISO 9002

**L**udzie mogą być równi tylko wobec prawa. Natura nie przewidywała, że mają być równi w ogóle - pod jeden szyć. Wymiary ogromnej większości osobników rodzaju ludzkiego mieszczą się w dość wąskich granicach, ale zdarzają się wyjątki - tak w jedną, jak i drugą stronę. Pomiędzy przypadki zbiorowych, niejako przyrodzonych różnic, takich jak u Pigmejów czy Watusi, którzy odznaczają się w ogóle wyjątkowo małym bądź dużym wzrostem. Pozostałymi przy przypadkach szczególnych.

Sytuacja karłów, czy po prostu ludzi małego wzrostu wśród, pozostałych jest nie do pozazdroszczenia. Mniejsza nawet o powody natury technicznej, związane z koniecznością poruszania się w przestrzeni zaprojektowanej z myślą o ludziach przeciętnych - te można, w różny sposób przezwyciężać. Gorsze są, wydaje się, skutki psychiczne, wynikające z normalnej sytuacji jednostki w przeciętnej społeczności.

Od dość dawna już wiadomo, że niezwykle różnice we wzroście biorą się najczęściej z zaburzeń w funkcjonowaniu bardzo ważnego gruczołu - przysadki mózgowej. Ona to produkuje hormon zawiadujący rozmiarami organizmu. Niedoczynność bądź nadczynność tego gruczołu powoduje karłowatość, lub przeciwnie, gigantyzm.

W 1956 roku udało się wyizolować substancję odpowiedzialną za wzrost - i od tego momentu pojawiła się nadzieja, że karłowatość przestanie być przekleństwem dotkniętych nią ludzi. Przed badaczami była wszakże długa jeszcze droga. Rzecz w tym, że hormon wzrostu (HGH od Human Growth Hormone) jest substancją występującą w organizmie w ilościach śladowych. Przysadka mózgowa człowieka zawiera go przeciętnie 4-6 miligramów. Przez długie lata jedynym źródłem HGH były przysadki pobierane od ludzi zmarłych, co już samo w sobie stanowiło poważną przeszkodę w badaniach nad hormonem - nie wspominając nawet o powszechniejszym zastosowaniu go w lecznictwie. Wprawdzie liczba osób dotkniętych karłowatością w przeciętnym ludnym kraju nie jest wielka (we Francji np. wynosi około 2000), niemniej jednak ta mała dostępność HGH, jak i olbrzymie koszty uzyskiwania, nie pozwalały na powszechniejsze jego stosowanie.

Sytuacja zmieniła się nieco od końca lat siedemdziesiątych, kiedy to zaczęła odnosić sukcesy inżynieria genetyczna. Badania nad wszczępieniem ludzkiego genu - odpowiedzialnego za produkcję hormonu - bakteriom nie przyniosły spodziewanych re-

**Wierzyć na słowo**

**Wielcy i piękni**

zultatów, ale naukowcom z amerykańskiej firmy „Genetech” (tej samej, która wyprodukowała interferon) udało się zsyntetyzować sztuczny hormon wzrostu, wprawdzie nieco różniący się strukturą, ale wykazujący jego działanie. Koszt tej substancji nadal był gromy, ale zniknęła ilościowa bariera, która uniemożliwiała powszechniejsze stosowanie naturalnego HGH.

Pojawienie się syntetyku było tym bardziej pożądane, że w kilku krajach: w Stanach Zjednoczonych, Wielkiej Brytanii i Nowej Zelandii, w których prowadzono terapię przy pomocy naturalnego hormonu, zdarzyło się kilka przypadków śmiertelnych, wywołanych - jak się później okazało - niedostatecznym oczyszczeniem tej substancji. Udane eksperymenty z syntezą HGH przeprowadzili również inni, np. „Genetech”, firmy: „Sanofi” we Francji, „Lilly” w USA, „Kabi-Vitrum” w Szwecji i „Nordisk” w Danii. Można by się zastanowić: po co? - skoro problem karłowatości nie jest w świecie specjalnie odczuwalny, w porównaniu z innymi np. AIDS. Otóż firmy farmaceutyczne liczą przede wszystkim na innych odbiorców HGH. Substancja ta ma właściwości podobne do anaboliców, stosowanych głównie - nielegalnie - przez sportowców, a wiadomo, że ci zapłacą każdą niemal cenę za dodatkową szansę na sukces.

Drugą potencjalną grupę odbiorców mogliby stanowić ludzie otyli, gdyż HGH przyspiesza spalanie tłuszczów - zatem można by się obżerać bez przykrych konsekwencji z nadwagą. Stwierdzono również pozytywne oddziaływanie hormonu wzrostu na stan naczyń krwionośnych; opóźnia on ich starzenie się, a także na gojenie się oparzeń.

Jest w końcu jeszcze jedna ogromna grupa odbiorców, o której wszakże głośno się nie wspomina, ale na którą się liczy: są to ludzie zupełnie zdrowi i normalni, którzy jednak z natury rzeczy, na przykład na skutek dziedziczenia, odznaczają się drobną posturą. Otóż w społeczeństwach sfinansowanych na punkcie aparycji, sprawności fizycznej, z jakimi mamy do czynienia, zwłaszcza w wysoko rozwiniętych krajach, hormon wzrostu może znaleźć wprost nieograniczony rynek zbytu.

Zresztą już go znajduje, w czym znaczna „zasługa” nieetycznych producentów - i lekarzy. Zaczyna się już mówić o „endokrynologii estetycznej”, mającej na celu upiększenie ludzi, a pewien brytyjski naukowiec przewiduje, że w niedalekiej przyszłości kuracje hormonalne staną się równie powszechne jak zabiegi ortodontyczne. Powstaje już czarny rynek na tego rodzaju specyfiki, podobny do tego, jaki funkcjonuje od dawna w świecie sportowym na anaboliki i inne substancje stymulujące. Skupia się on głównie w różnego rodzaju, tak modnych ostatnio na Zachodzie, ośrodkach ćwiczeń (body building centers). Zannotowane już przy przypadki przemytu HGH z krajów, w których obowiązują liberalniejsze przepisy dotyczące obrotu lekami, np. z Hiszpanii.

Rzecz w tym, że - jak wskazują pewne badania - używanie, a zwłaszcza nadużywanie hormonu wzrostu nie jest obojętne dla organizmu. Nawet u dzieci dotkniętych niedoczynnością przysadki przedawkowanie może spowodować efekt odwrótny do zamierzonego, nadmiernie przyspieszając proces dojrzewania kośćca.

Długotrwała kuracja hormonalna, jak stwierdzono, prowadzi często do cukrzycy, nadciśnienia, arteriosklerozy, a nawet białaczki.

Coraz powszechniejsze są podejrzenia, że hormony mogą „rozbudzać” znajdujące się w organizmie geny raka, które normalnie pozostałyby uśpione.

Nauka znów daje ludziom do ręki narzędzie, które może być użyte z pożytkiem, jak i ze szkodą dla nich. Czy wyposażeni w nie ludzie, powodowani próżnością, nie chcą być coraz wyżsi, coraz potężniejsi, coraz piękniejsi? **Barbara Lemkowska**

**D**om Wolności - koalicja, która wygrała wybory we Włoszech - składa się z trzech zasadniczych filarów:

1) „Forza Italia!” - czyli czegoś na kształt naszej „Platformy Obywatelskiej” jednak robionej z większym rozmachem. Po prostu p.Sylwiusz Berlusconi jest właścicielem czterech stacji telewizyjnych, koncernu „Fininvest” oraz managerem klubu „SS FC Milano czy luventus”, oddelegowanym przez potężną we Włoszech masonerię, by zbyt wiele się tam nie zmieniło,

2) Ruchu Narodowego - p.Franka Finiego, wywodzącego się jeszcze z partii nieboszczyka Benito Mussoliniego - jednak znacznie mniej socjalistycznego niż jego pierwowzór. Również w naszym ZChN-ie istnieją odłamy wyznające filozofię wolnego rynku - podobnie, jak przed wojną robił to zasadniczy trzon Narodowej Demokracji.

3) „Ligi Północnej” (d.„Ligi Padańskiej”, d.„Ligi Lombardzkiej”) p.Huberta Bossiego. P.Bossio ma program taki jak Unia Polityki Realnej - z tą różnicą, iż uważa, że wszystkie pieniądze ściągają rzymska biurokracja i neapolitańska mafia - więc za najlepsze rozwiązanie uważa oderwanie się północnych Włoch („Padanii”) od reszty. W efekcie ma ogromne wpływy na Północy - i praktycznie żadne w reszcie kraju.

P.Fini uważa p.Berlusconię za niebezpiecznego masona, zaś p.Bossiego za rozbijacza narodu i państwa włoskiego. P.Bossio uważa p.Finiego za niebezpiecznego totalistę i narodowego socjalistę, a p.Berlusconię za marionetkę. Co sądzi p.Berlusconi o Swoich sojusznikach - nie wiemy, gdyż masoni są ludźmi tresowanymi, by nie mówić o niczym zbyt otwarcie.

Łączy ich natomiast przekonanie, że „Drzewko Oliwne” to banda czerwonej hołoty, chcącej wysysać krew z Włochów.

I to wystarczyło, by zawarli - zwycięski, jak się okazało - sojusz.

Jest oczywiste, że UPR może zawrzeć sojusz z Platformą Obywatelską - i UPR może zawrzeć sojusz z tworem łączącym b-ci Kaczyńskich z ZChN (pytanie: czy z formacją, w skład której wchodzi Ruch Społeczny „S” - Unia Polityki Realnej reaguje na słowo „społeczny” czy „sojalny” alergicznie, a cza-

**Janusz Korwin-Mikke:**

**Garibalski**

sem wręcz histerycznie).

Natomiast jest pytanie: dlaczego w Polsce nie może powstać taki właśnie sojusz, jak we Włoszech?

Jest to ciekawe o tyle, że Polska jest krajem dość jednolitym. Natomiast Włochy - absolutnie nie!

Wyobraźmy sobie, że 140 lat temu pojawiłyby się na nizinach środkowo-europejskich Józef Garibaldi - syn z nieprawego łoża Waleriana Łukasińskiego. Garibaldi wpada na pomysł, że trzeba zjednoczyć zachodnich Słowian. Spisuje, knuje (jest członkiem masonerii!), przekonuje kogo trzeba i nie trzeba, nie przekonanych morduje lub przekupuje - wreszcie urządza Marsz Tysiąca Niebiesko-Biało-Czerwonych Koszul - głównie Białorusów, Czechów, Słowaków i Ukraińców na Warszawę, zmusza Prymasa Polski, by zamknął się w Archidiecezje Warszawskiej i Starym Mieście, i tworzy wspólne państwo Białorusko-Czesko-Polsko-Słowacko-Ukraińskie pn.Zapaslavia.

Niemożliwe?

Możliwe, jak najbardziej. Tak właśnie było z Włochami. Różnice między Sycylijczykiem, a Wenecjaninem były znacznie większe niż między Czechem, a Polakiem... Co więcej: Wenecja, Piemont, Sycylia, Sardynia, Lombardia, Florencja, Genua miały silne tradycje własnej państwowości - znacznie, znacznie silniejsze niż np. Słowacja - i przyłączenie do jakichś tam „Włoch” traktowały jako znieszczenie ich niepodległości.

Tym niemniej tak postąpiono: brutalnie zniszczono niepodległość Królestwa Obojga Sycylii, Państwa Kościelnego i innych - na rzecz totalitarnego państwa, którego Mussolini był jak najwłaściwszym władcą.

Od czasu obalenia Mussoliniego - a potem, niestety, i monarchii - Włochy to państwo, w którym rządu nie obala się tylko dlatego, że pozwala politykom kraść.

Eksperyment „zjednoczenia Włoch” uważam za równie nieudany, jak eksperyment „Zjednoczonej Europy”. Jak to jednak udowodnić?

Cóż: dziś w Europie najlepiej dają sobie radę: Luksemburg, Liechtenstein, San Marino - czyli kraje, które mają własne małe państewka.

I trzeba to rzucić w twarz Brunatnej Partii, czyli pp.Schröderowi i Fischrowi, którzy pragną właśnie jednolitego Państwa Europejskiego - na zasadzie: „ein Reich - ein Volks - ein Euro”.

Co nie oznacza, że nie chciałbym żyć w Rzeszy Europejskiej - takiej, jak I i II Rzesza, w której zgodnie istniały niepodległe: Alzacja, Anhalt, Badenia, Bawaria - (tu wstawić 500 państw)... Saksonia i Wirtembergia.

Pod warunkiem, że nie „zjednoczy” nas jakiś Bismarck, Hitler czy inny Garibaldi.

A w każdym razie: nie dziwię się „Padańczykom” i p.Bossiemu!



